



**SUPORTE**

Sua parceira automotiva

**CATÁLOGO  
SISTEMAS DE EXAUSTÃO  
SUPORTE DISTRIBUIDORA  
2021**

 [www.suportedistribuidora.com.br](http://www.suportedistribuidora.com.br)

 [comercial@suportedistribuidora.com.br](mailto:comercial@suportedistribuidora.com.br)

 (11) 2681-2681

 (11) 2681-2681

# Sumário



**SUPORTE**

Sua parceira automotiva

Chevrolet.....	3
Citroen.....	32
Fiat.....	35
Ford.....	66
Honda.....	85
Hyundai.....	88
Mercedes Benz.....	90
Peugeot.....	91
Renault.....	96
Toyota.....	103
Volkswagen.....	106



[www.suportedistribuidora.com.br](http://www.suportedistribuidora.com.br)



[comercial@suportedistribuidora.com.br](mailto:comercial@suportedistribuidora.com.br)



(11) 2681-2681



(11) 2681-2681

## A10 / A20 / C10 6 CILINDROS

Código Produto	Aplicação
GM2803F	TUBO TRASEIRO 1 7/8"
GM2804S	SILENCIOSO
GM2805S	SILENCIOSO SEMI OCO
GM2810D	TUBO DIANTEIRO 66 A 80 2"
GM2811D	TUBO DIANTEIRO A20 2"

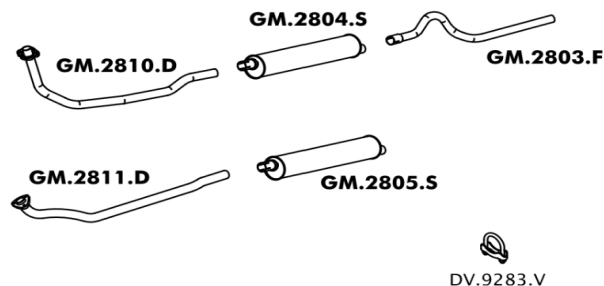

## A20 / C20 / D20 4X2 / 4X4 6 CILINDROS 09/88 A 92

Código Produto	Aplicação
GM2804F	TUBO TRASEIRO 2 1/4"
GM2806S	SILENCIOSO SEMI OCO
GM2812D	TUBO DIANTEIRO 4X2 CURTO 2 1/2"
GM2815S	SILENCIOSO ORIGINAL
GM2846D	TUBO DIANTEIRO 4X2 LONGO 2 1/2"

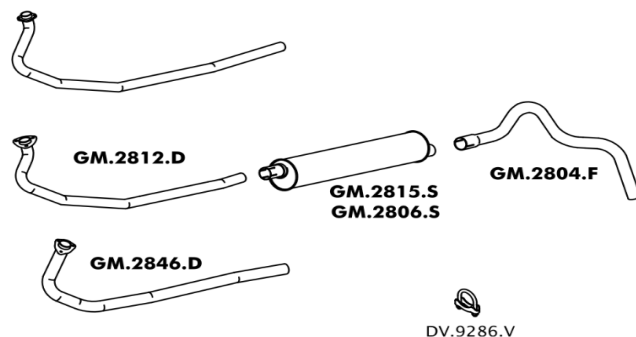

## A20 / C20 / D20 BONANZA MOTOR ASPIRADO 93 EM DIANTE

Código Produto	Aplicação
GM2807S	SILENCIOSO SEMI OCO
GM2808F	TUBO TRASEIRO 2 1/4"
GM2814S	SILENCIOSO ORIGINAL
GM2830D	TUBO DIANTEIRO A/C 20 CURTO 2 1/2"
GM2832D	TUBO DIANTEIRO D20 CURTO 2 1/2"
GM2833D	TUBO DIANTEIRO D20 LONGO 2 1/2"

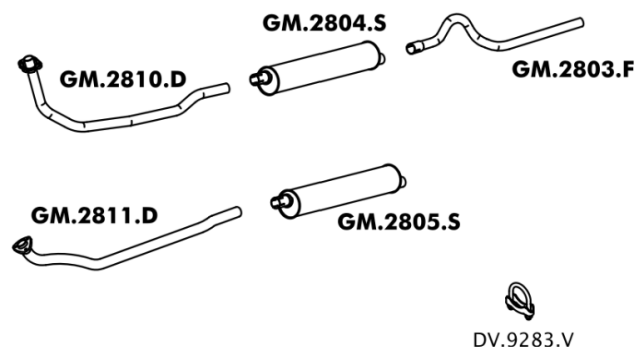

## ÁGILE 1.4 8V 2009 A 2014

Código Produto	Aplicação
GM2402E	TUBO EXTENSÃO C/ FLEXÍVEL C/ SONDA
GM2409M	INTERMEDIÁRIO
GM2417T	TRASEIRO
GM2607C	CONVERSOR CATALÍTICO C/ SONDA

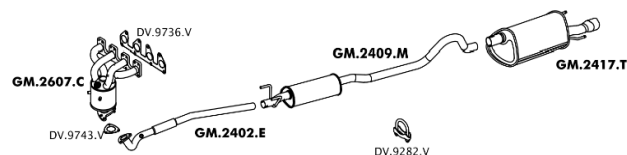

## ASTRA 1.8 8V 98... / 2.0 8V 98 A 2000 GASOLINA / ÁLCOOL

Código Produto	Aplicação
GM2402D	CONVERSOR CATALÍTICO S/ SONDA GASOLINA
GM2403M	INTERMEDIÁRIO
GM2403T	TRASEIRO HATCH
GM2404T	TRASEIRO SEDAN
GM2408D	CONVERSOR CATALÍTICO C/ SONDA ÁLCOOL
GM2408T	TRASEIRO OPCIONAL HATCH PONTEIRA POLIDA
GM2410C	CONVERSOR CATALÍTICO

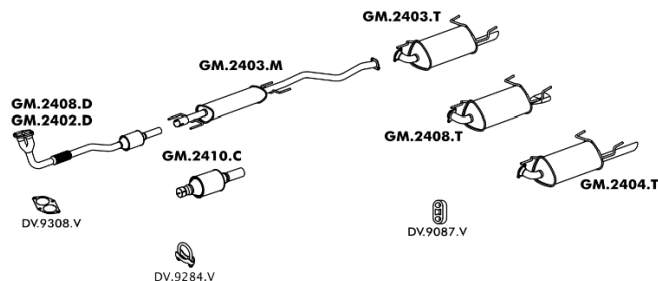

## ASTRA 2.0 16V 98 A 2006 HATCH / SEDAN

Código Produto	Aplicação
GM2403D	CONVERSOR CATALÍTICO C/ SONDA
GM2404M	INTERMEDIÁRIO
GM2405T	TRASEIRO HATCH
GM2406T	TRASEIRO SEDAN
GM2409T	TRASEIRO HATCH PONTEIRA POLIDA
GM2415T	TRASEIRO HATCH OPCIONAL
GM2416T	TRASEIRO SEDAN OPCIONAL
GM2419T	TRASEIRO HATCH OPCIONAL PONTEIRA CROMADA
GM2422T	TRASEIRO SEDAN OPCIONAL PONTEIRA CROMADA

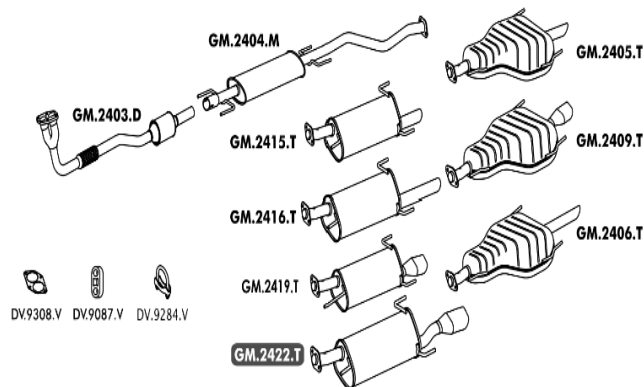

## ASTRA 2.0 8V 2001 A 2008 HATCH / SEDAN

Código Produto	Aplicação
GM2403D	CONVERSOR CATALÍTICO C/ SONDA
GM2404M	INTERMEDIÁRIO
GM2405T	TRASEIRO HATCH
GM2406T	TRASEIRO SEDAN
GM2409T	TRASEIRO HATCH PONTEIRA POLIDA
GM2415T	TRASEIRO OPCIONAL HATCH
GM2416T	TRASEIRO OPCIONAL SEDAN
GM2419T	TRASEIRO HATCH PONTEIRA CROMADA
GM2422T	TRASEIRO SEDAN PONTEIRA CROMADA

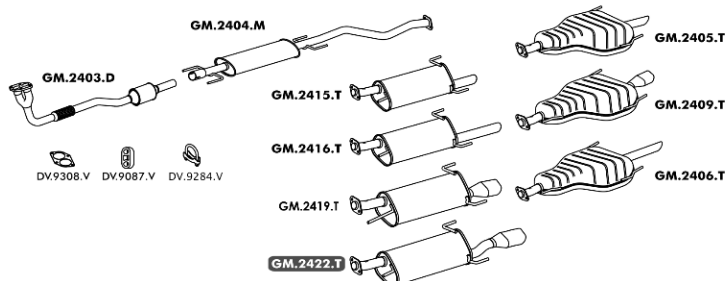

## ASTRA 2.0 8V 2009 A 2013 HATCH / SEDAN

Código Produto	Aplicação
GM2214C	CONVERSOR CATALÍTICO SECUNDÁRIO C/ SONDA
GM2215C	CONVERSOR CATALÍTICO C/ SONDA
GM2404M	INTERMEDIÁRIO
GM2405T	TRASEIRO HATCH
GM2406T	TRASEIRO SEDAN
GM2409T	TRASEIRO HATCH PONTEIRA POLIDA
GM2415T	TRASEIRO HATCH OPCIONAL
GM2416T	TRASEIRO SEDAN OPCIONAL
GM2422T	TRASEIRO SEDAN PONTEIRA CROMADA

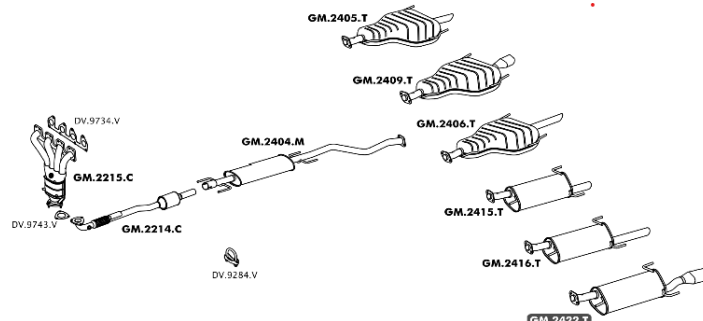

## ASTRA HATCH 2.0 95 ATÉ 97 IMPORTADO

Código Produto	Aplicação
GM2206D	DIANTEIRO
GM2401C	CONVERSOR CATALÍTICO
GM2401M	INTERMEDIÁRIO
GM2401T	TRASEIRO
GM2811D	TUBO DIANTEIRO A20 2"

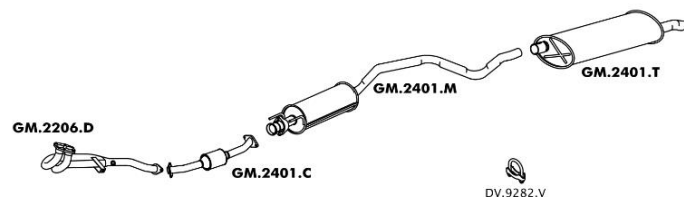

## ASTRA STATION WAGON 2.0 95 ATÉ 97 IMPORTADO

Código Produto	Aplicação
GM2206D	DIANTEIRO
GM2401C	CONVERSOR CATALÍTICO
GM2402M	INTERMEDIÁRIO
GM2402T	TRASEIRO

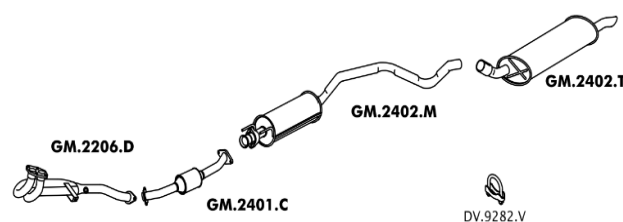

## BLAZER 2.2 95 A 97

Código Produto	Aplicação
GM2801D	TUBO DIANTEIRO 2"
GM2802M	INTERMEDIÁRIO 95 A 96 2"
GM2803M	INTERMEDIÁRIO 97 2"
GM2811T	TRASEIRO

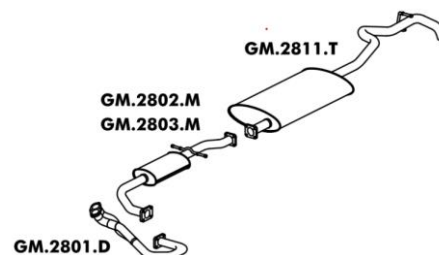

## BLAZER 2.2 98 A 11/99

Código Produto	Aplicação
	TUBO DIANTEIRO
GM2801C	CONVERSOR CATALÍTICO 2"
GM2811T	TRASEIRO 2"

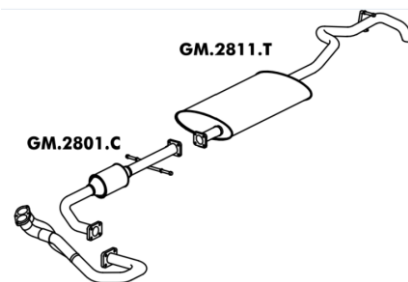

## BLAZER 2.2 / 2.4 GASOLINA 12/99 A 2007

Código Produto	Aplicação
	TUBO DIANTEIRO
GM2805C	CONVERSOR CATALÍTICO 2.4
GM2818C	CONVERSOR CATALÍTICO 2.2
GM2819T	TRASEIRO 2"

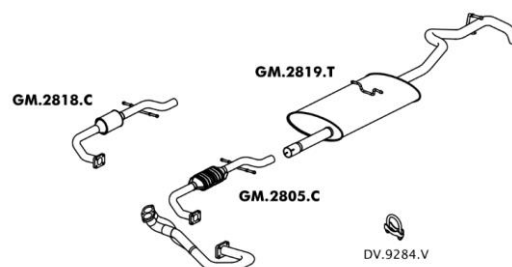

## BLAZER 2.4 4CC MPFI 2001 EM DIANTE

Código Produto	Aplicação
	CONVERSOR CATALÍTICO
	SILENCIOSO TRASEIRO
GM2847D	TUBO DIANTEIRO

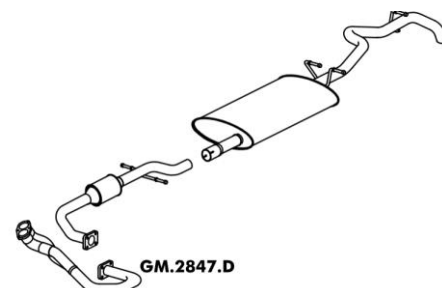

## BLAZER 2.4 FLEX 2007 A 2010

Código Produto	Aplicação
GM2810E	TUBO INTERMEDIÁRIO 2"
GM2816C	CONVERSOR CATALÍTICO C/ SONDA
GM2819T	SILENCIOSO TRASEIRO 2"

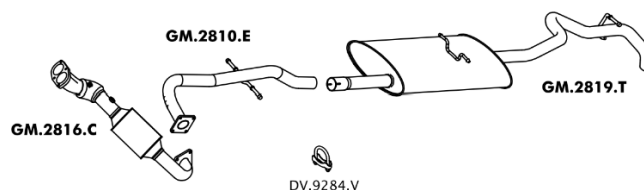

## BLAZER 2.4 FLEX 2011 A 2012

Código Produto	Aplicação
GM2819T	SILENCIOSO TRASEIRO 2"
GM2821C	CONVERSOR CATALÍTICO SECUNDÁRIO C/ SONDA
GM2822C	CONVERSOR CATALÍTICO C/ SONDA

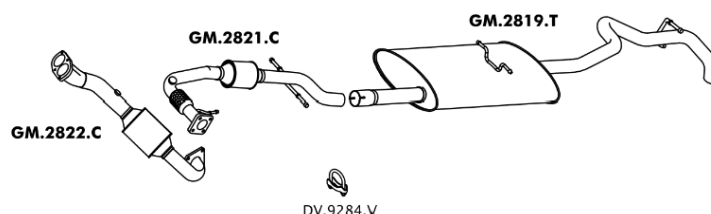

## BLAZER 2.8 DIESEL 12/99 A 2006

Código Produto	Aplicação
GM2805E	TUBO INTERMEDIÁRIO
GM2815T	SILENCIOSO TRASEIRO 2 1/2"
GM2844D	TUBO DIANTEIRO

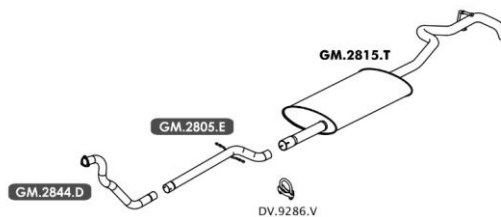

## BLAZER 4.3 V6 96 A 11/99

Código Produto	Aplicação
	TUBO DIANTEIRO 2000
	TUBO DIANTEIRO 99
GM2812C	CONVERSOR CATALÍTICO 2000 A 2003
GM2814C	CONVERSOR CATALÍTICO 99/2000
GM2815T	TRASEIRO 2 1/2"

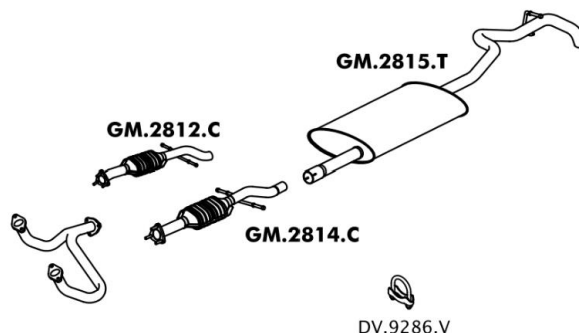

## BONANZA / VERANEIO ÁLCOOL / GASOLINA 09/88 EM DIANTE

Código Produto	Aplicação
	TUBO DIANTEIRO BONANZA
GM2804F	TUBO TRASEIRO 2 1/4"
GM2806S	SILENCIOSO SEMI OCO
GM2815S	SILENCIOSO ORIGINAL
GM2846D	TUBO DIANTEIRO VERANEIO 2 1/2"

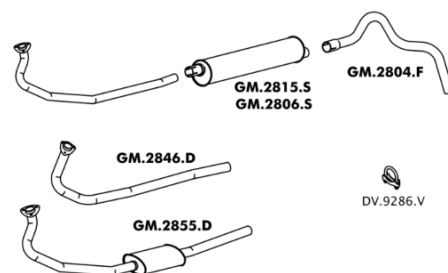

## BONANZA DIESEL 92 EM DIANTE

Código Produto	Aplicação
	TUBO DIANTEIRO
GM2804F	TUBO TRASEIRO 2 1/4"
GM2807S	SILENCIOSO SEMI OCO
GM2814S	SILENCIOSO ORIGINAL

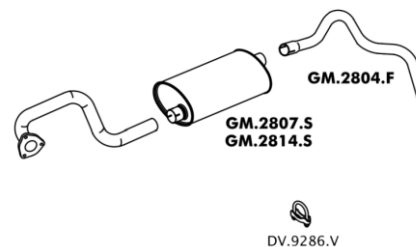

## CAPTIVA 2.4 16V 4CIL 2008 A 2010

Código Produto	Aplicação
GM2412M	INTERMEDIÁRIO
GM2414C	CONVERSOR CATALÍTICO
GM2420T	TRASEIRO

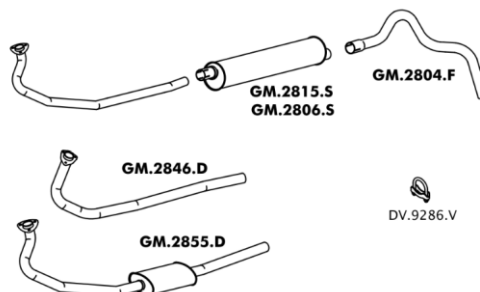

## CAPTIVA 2.4 16V 4CIL 2011 A 2016

Código Produto	Aplicação
	CONVERSOR CATALÍTICO PRIMÁRIO
GM2413M	INTERMEDIÁRIO
GM2415C	CONVERSOR CATALÍTICO SECUNDÁRIO
GM2421T	TRASEIRO

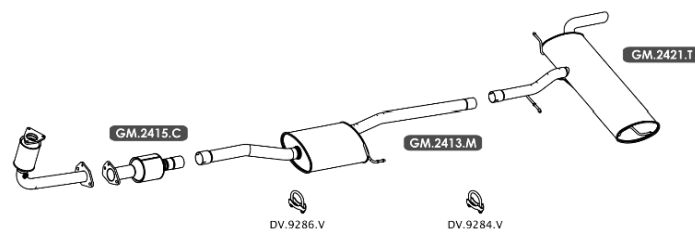

## CELTA 1.0 8V 05/2009 A 06/2011

Código Produto	Aplicação
GM2601M	INTERMEDIÁRIO
GM2604E	TUBO EXTENSÃO C/ FLEXÍVEL C/ SONDA
GM2621C	CONVERSOR CATALÍTICO C/ SONDA
GM2622T	TRASEIRO

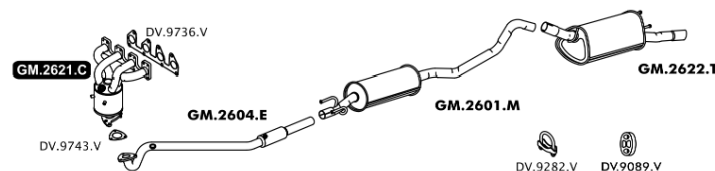

## CELTA 1.0 8V 06/2011 A 2011

Código Produto	Aplicação
GM2605E	TUBO EXTENSÃO C/ FLEXÍVEL C/ SONDA
GM2606E	TUBO INTERMEDIÁRIO CURTO
GM2621C	CONVERSOR CATALÍTICO C/ SONDA
GM2626T	TRASEIRO MONOVOLUME
GM2660E	TUBO INTERMEDIÁRIO LONGO

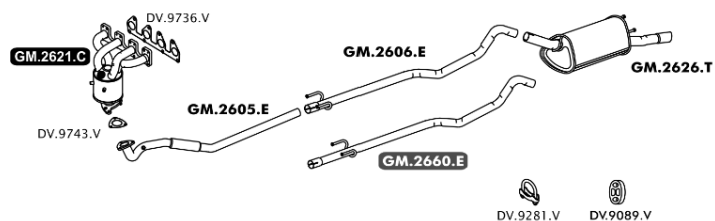

## CELTA 1.0 8V 08/2005 A 05/2009

Código Produto	Aplicação
GM2602E	TUBO DE EXTENSÃO C/ FLEXÍVEL S/ SONDA
GM2606M	INTERMEDIÁRIO CURTO
GM2616M	INTERMEDIÁRIO LONGO
GM2618T	TRASEIRO PONTEIRA CROMADA
GM2621C	CONVERSOR CATALÍTICO C/ SONDA
GM2627T	TRASEIRO OPCIONAL S/ PONTEIRA CROMADA

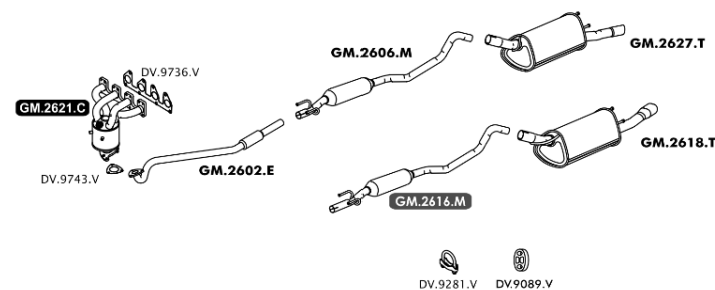

## CELTA 1.0 8V ATÉ 07/2005

Código Produto	Aplicação
GM2604D	CONVERSOR CATALÍTICO
GM2606C	CONVERSOR CATALÍTICO
GM2606M	INTERMEDIÁRIO CURTO
GM2609T	TRASEIRO
GM2616M	INTERMEDIÁRIO LONGO

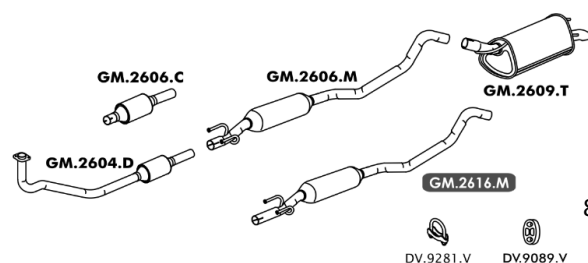



## CELTA 1.0 8V 2013 A 2014

Código Produto	Aplicação
GM2605E	TUBO EXTENSÃO C/ FLEXÍVEL
GM2621C	CONVERSOR CATALÍTICO C/ SONDA
GM2626T	TRASEIRO MONOVOLUME
GM2660E	TUBO INTERMEDIÁRIO

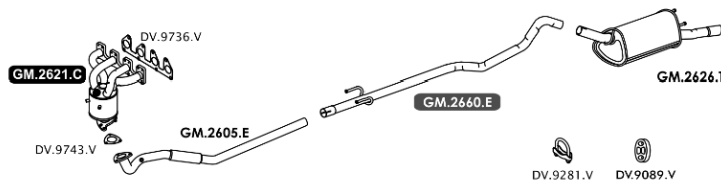

## CELTA 1.0 8V 2015 A 2016

Código Produto	Aplicação
GM2611E	TUBO EXTENSÃO C/ FLEXÍVEL C/ SONDA
GM2618C	CONVERSOR CATALÍTICO C/ SONDA
GM2620C	CONVERSOR CATALÍTICO SECUNDÁRIO
GM2626T	TRASEIRO MONOVOLUME
GM2660E	TUBO INTERMEDIÁRIO

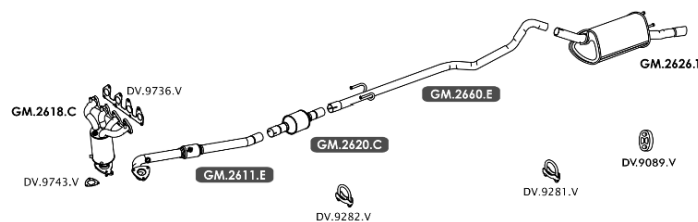

## CELTA 1.4 8V 08/2005 A 2009

Código Produto	Aplicação
GM2602E	TUBO EXTENSÃO C/ FLEXÍVEL
GM2606M	INTERMEDIÁRI CURTO
GM2607C	CONVERSOR CATALÍTICO C/ SONDA
GM2616M	INTERMEDIÁRIO LONGO
GM2618T	TRASEIRO PONTEIRA CROMADA
GM2627T	TRASEIRO OPCIONAL S/ PONTEIRA

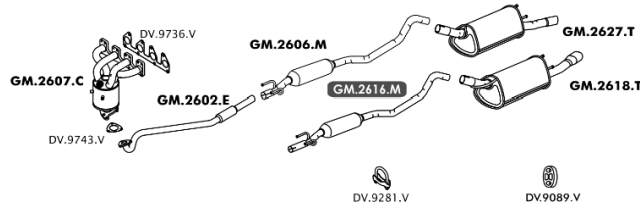

## CELTA 1.4 8V ATÉ 07/2005

Código Produto	Aplicação
GM2606M	INTERMEDIÁRIO CURTO
GM2609T	TRASEIRO
GM2612C	CONVERSOR CATALÍTICO OPCIONAL
GM2613C	CONVERSOR CATALÍTICO
GM2616M	INTERMEDIÁRIO LONGO

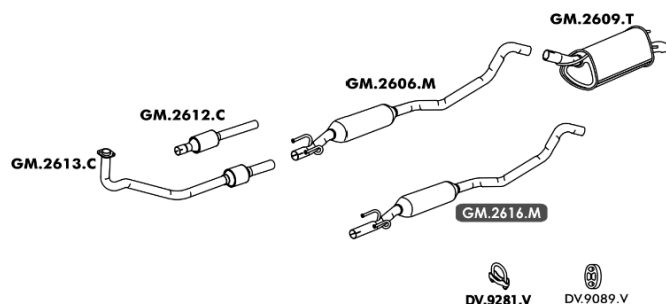

## CHEVETTE HATCH 81 EM DIANTE

Código Produto	Aplicação
GM2001A	ABAFADOR
GM2001E	TUBO INTERMEDIÁRIO
GM2001F	TUBO TERMINAL
GM2001M	INTERMEDIÁRIO
GM2003D	DIANTEIRO

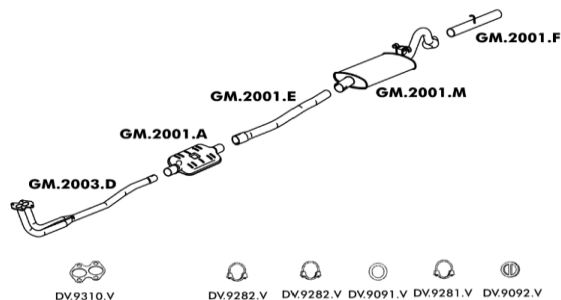

## CHEVETTE SEDAN / MARAJÓ / CHEVY 500 73 ATÉ 91

Código Produto	Aplicação
M2001D	DIANTEIRO 08/77 A 91
GM2001M	INTERMEDIÁRIO
GM2001T	TRASEIRO
GM2002D	DIANTEIRO 73 A 07/77

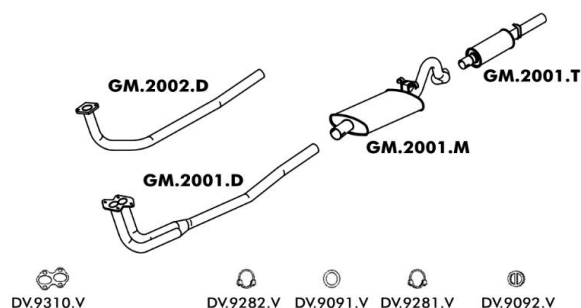

## CHEVETTE SEDAN / MARAJÓ / CHEVY 500 92 EM DIANTE

Código Produto	Aplicação
001C	CONVERSOR CATALÍTICO JUNIOR
GM2001M	INTERMEDIÁRIO
GM2001T	TRASEIRO
GM2002E	TUBO INTERMEDIÁRIO
GM2004D	DIANTEIRO
GM2008C	CONVERSOR CATALÍTICO 1.6

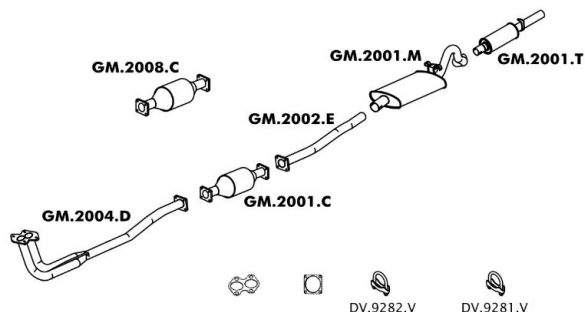

## COBALT 1.4 / 1.8 2012 EM DIANTE

Código Produto	Aplicação
GM2608E	TUVO EXTENSÃO C/ FLEXÍVEL C/ SONDA
GM2613M	INTERMEDIÁRIO
GM2616C	CONVERSOR CATALÍTICO SECUNDÁRIO
GM2618C	CONVERSOR CATALÍTICO C/ SONDA
GM2630T	TRASEIRO

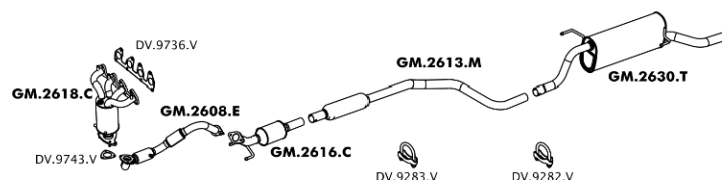

## CORSA 1.0 8V / 1.4 8V HATCH / SEDAN FLEX 09/2005 A 2012 GII

Código Produto	Aplicação
GM2603E	TUBO EXTENSÃO C/ FLEXÍVEL C/ SONDA
GM2607M	INTERMEDIÁRIO CURTO 1.0/1.4 ...06/2006
GM2608M	INTERMEDIÁRIO CURTO 1.4 09/2006...
GM2610T	TRASEIRO HATCH ...06/2006
GM2611T	TRASEIRO SEDAN ...06/2006
GM2616T	TRASEIRO HATCH PONTEIRA POLIDA ...06/2006
GM2617M	INTERMEDIÁRIO LONGO 1.0/1.4 ...06/2006
GM2617T	TRASEIRO SEDAN PONTEIRA POLIDA ...06/2006
GM2618M	INTERMEDIÁRIO LONGO 1.4 09/2006...
GM2620T	TRASEIRO HATCH 07/2006 A 2012
GM2621C	CONVERSOR CATALÍTICO C/ SONDA
GM2621T	TRASEIRO SEDAN 07/2006 A 2012

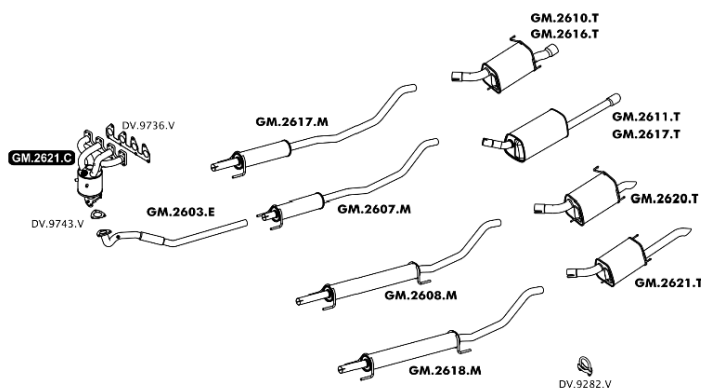

## CORSA 1.0 CLASSIC SEDAN 12/2004 A 2009

Código Produto	Aplicação
GM2601M	INTERMEDIÁRIO
GM2602T	TRASEIRO
GM2604E	TUBO EXTENSÃO C/ FLEXÍVEL C/ SONDA 06/09 A 12/09
GM2607E	TUBO EXTENSÃO C/ FLEXÍVEL S/ SONDA 09/05 A 06/09
GM2621C	CONVERSOR CATALÍTICO C/ SONDA

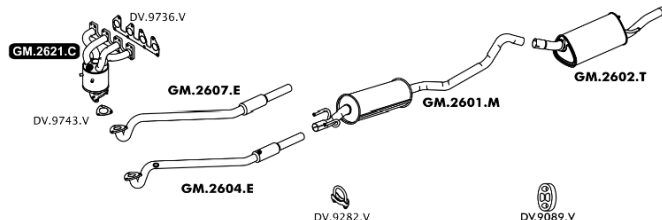

## CORSA 1.0 CLASSIC SEDAN 2010 A 2014

Código Produto	Aplicação
GM2605E	TUBO EXTENSÃO C/ FLEXÍVEL C/ SONDA
GM2606E	TUBO INTERMEDIÁRIO CURTO
GM2621C	CONVERSOR CATALÍTICO C/ SONDA
GM2625T	TRASEIRO MONOVOLUME
GM2660E	TUBO INTERMEDIÁRIO LONGO

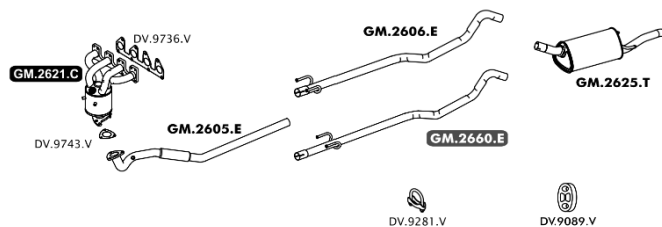

## CORSA 1.0 HATCH / SEDAN / SW 8V 93 A 11/2004

Código Produto	Aplicação
GM2601D	CONVERSOR CATALÍTICO
GM2601M	INTERMEDIÁRIO
GM2601T	TRASEIRO HATCH
GM2602D	DIANTEIRO
GM2602T	TRASEIRO SEDAN / SW
GM2604C	CONVERSOR CATALÍTICO
GM2608T	TRASEIRO HATCH PONTEIRA POLIDA
GM2612T	TRASEIRO ESPORTIVO HATCH PONTEIRA PRETA

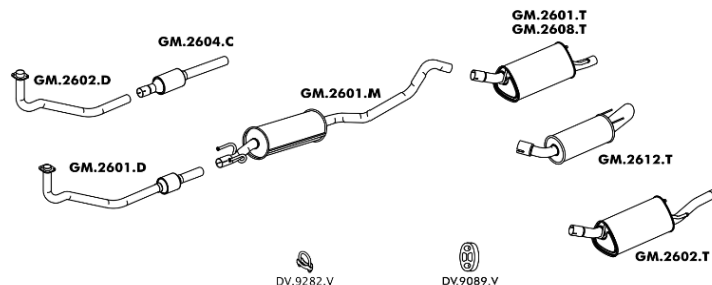

## CORSA 1.0 CLASSIC 2015 / 2016

Código Produto	Aplicação
GM2611E	TUBO EXTENSÃO C/ FLEXÍVEL C/ Sonda
GM2612E	TUBO INTERMEDIÁRIO
GM2618C	CONVERSOR CATALÍTICO C/ Sonda
GM2619C	CONVERSOR CATALÍTICO SECUNDÁRIO
GM2633T	TRASEIRO

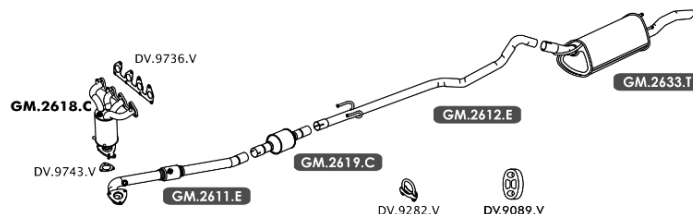

## CORSA 1.0L 8V HATCH / SEDAN 2002 A 08/2005

Código Produto	Aplicação
GM2607M	INTERMEDIÁRIO CURTO
GM2608C	CONVERSOR CATALÍTICO
GM2610T	TRASEIRO HATCH
GM2611T	TRASEIRO SEDAN
GM2616T	TRASEIRO HATCH PONTEIRA POLIDA
GM2617M	INTERMEDIÁRIO LONGO
GM2617T	TRASEIRO SEDAN PONTEIRA POLIDA

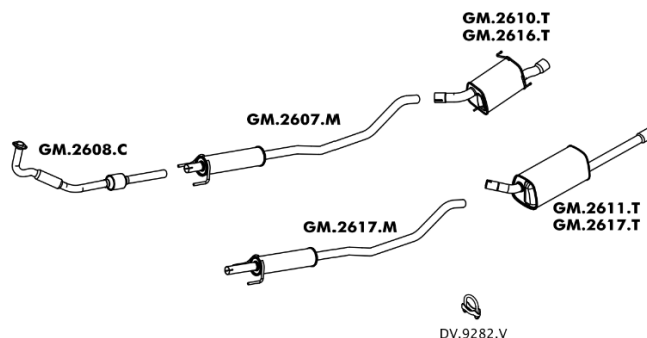

## CORSA 1.0 HATCH / SEDAN / SW 8V 93 A 11/2004

Código Produto	Aplicação
GM2601T	TRASEIRO HATCH
GM2602D	DIANTEIRO
GM2602T	TRASEIRO SEDAN / SW
GM2603M	INTERMEDIÁRIO
GM2608T	TRASEIRO HATCH PONTEIRA POLIDA
GM2612T	TRASEIRO HATCH ESPORTIVO PONTEIRA PRETA
GM2614C	CONVERSOR CATALÍTICO

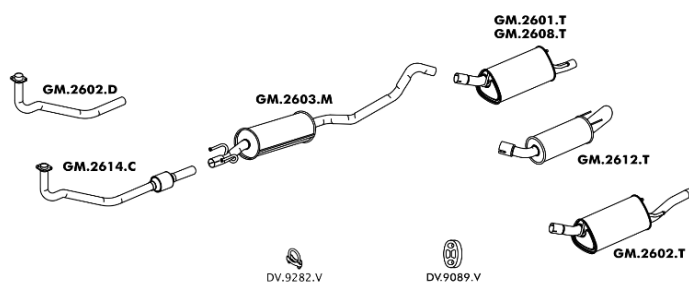

## CORSA 1.6 16V WAGON 97 EM DIANTE

Código Produto	Aplicação
GM2602C	CONVERSOR CATALÍTICO
GM2602T	TRASEIRO
GM2603D	DIANTEIRO
GM2603M	INTERMEDIÁRIO

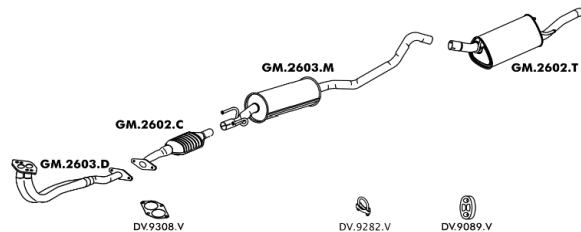

## CORSA 1.8 HATCH / SEDAN FLEX 09/2005 A 2012 GII

Código Produto	Aplicação
GM2603E	TUBO EXTENSÃO C/ FLEXÍVEL C/ SONDA
GM2607C	CONVERSOR CATALÍTICO C/ SONDA
GM2608M	INTERMEDIÁRIO CURTO
GM2610T	TRASEIRO HATCH ...06/2006
GM2611T	TRASEIRO SEDAN ...06/2006
GM2616T	TRASEIRO HATCH PONTEIRA POLIDA ...06/2006
GM2617T	TRASEIRO SEDAN PONTEIRA POLIDA ...06/2006
GM2618M	INTERMEDIÁRIO LONGO
GM2620T	TRASEIRO HATCH 07/2006 A 2012
GM2621T	TRASEIRO SEDAN 07/2006 A 2012

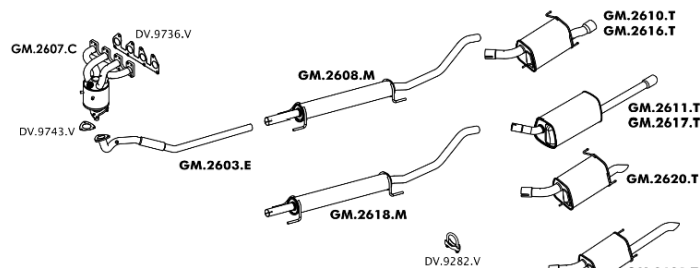

## CORSA 1.8L HATCH / SEDAN 2002 EM DIANTE / 1.8 FLEX ATÉ 08/2005 GII

Código Produto	Aplicação
GM2606D	DIANTEIRO C/ FLEXÍVEL
GM2608M	INTERMEDIÁRIO CURTO
GM2609C	CONVERSOR CATALÍTICO
GM2610T	TRASEIRO HATCH
GM2611T	TRASEIRO SEDAN
GM2616T	TRASEIRO HATCH PONTEIRA POLIDA
GM2617T	TRASEIRO SEDAN PONTEIRA POLIDA
GM2618M	INTERMEDIÁRIO LONGO

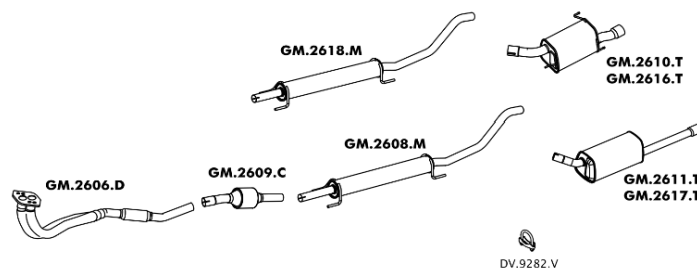

## CORSA GSI 95 ATÉ 96

Código Produto	Aplicação
GM2603C	CONVERSOR CATALÍTICO
GM2603D	DIANTEIRO
GM2603M	INTERMEDIÁRIO
GM2605T	TRASEIRO
GM2611C	CONVERSOR CATALÍTICO
GM2603C	CONVERSOR CATALÍTICO

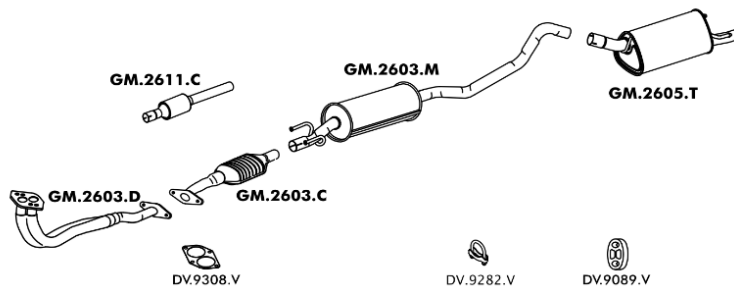

## CORSA HATCH / SEDAN / WAGON 1.6 16V / WAGON 1.0 16V

Código Produto	Aplicação
GM2601C	CONVERSOR CATALÍTICO 1.0
GM2601M	INTERMEDIÁRIO 1.0
GM2601T	TRASEIRO HATCH
GM2602T	TRASEIRO SEDAN / SW
GM2603D	DIANTEIRO
GM2603M	INTERMEDIÁRIO 1.6
GM2608T	TRASEIRO HATCH PONTEIRA POLIDA
GM2612T	TRASEIRO ESPORTIVO PONTEIRA PRETA
GM2615C	CONVERSOR CATALÍTICO 1.6

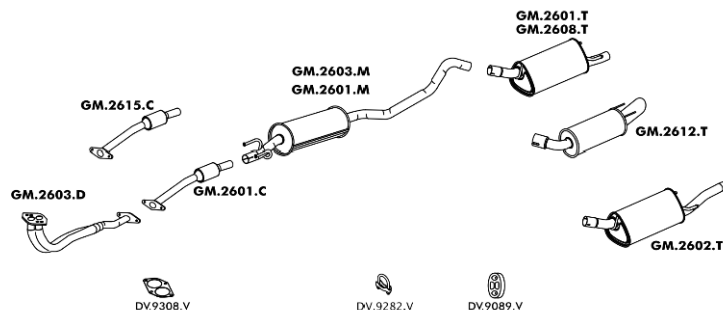

## CORSA PICK-UP 1.6 8V 95 A 2003

Código Produto	Aplicação
GM2602D	DIANTEIRO
GM2605M	INTERMEDIÁRIO
GM2606T	TRASEIRO
GM2611C	CONVERSOR CATALÍTICO

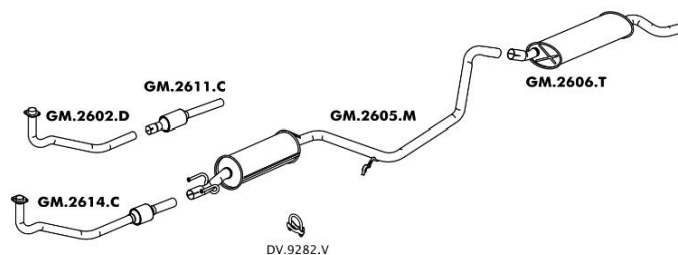

## CRUZE 1.8 16V HATCH / SEDAN AUTOMÁTICO / MECÂNICO 2012 EM DIANTE

Código Produto	Aplicação
GM2201F	TUBO TERMINAL HATCH
GM2202F	TUBO TERMINAL SEDAN
GM2203E	TUBO EXTENSÃO C/ FLEXÍVEL C/ SONDA
GM2216C	CONVERSOR CATALÍTICO C/ SONDA
GM2223T	TRASEIRO
GM2225M	INTERMEDIÁRIO

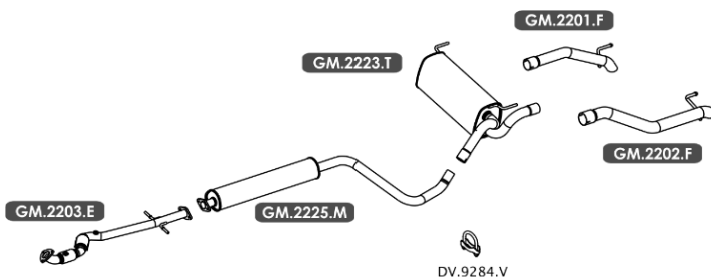

## D10 / D15 / D20 / CABINE DUPLA ATÉ 08/88

Código Produto	Aplicação
	TUBO DIANTEIRO CAB. DUPLA
	TUBO TRASEIRO D15
GM2803F	TUBO TRASEIRO D10 / D20 1 7/8"
GM2804S	SILENCIOSO
GM2805S	SILENCIOSO SEMI OCO
GM2815D	TUBO DIANTEIRO D10 2"

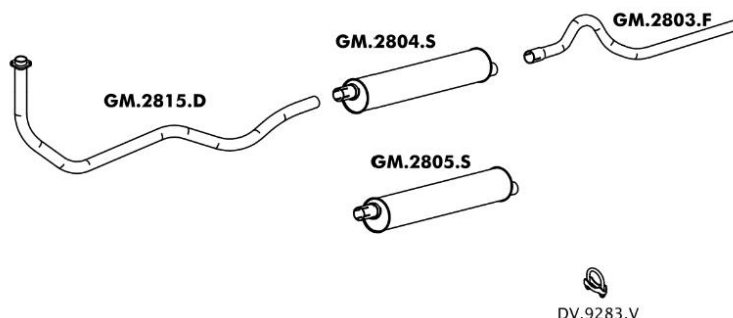

## D20 / BONANZA MOTOR TURBO 92 EM DIANTE

Código Produto	Aplicação
	TUBO DIANTEIRO BONANZA 92
	TUBO DIANTEIRO BONANZA 93...
	TUBO DIANTEIRO D20 CURTO 92
	TUBO DIANTEIRO D20 LONGO 92
GM2807F	TUBO TRASEIRO 2 1/2"
GM2808S	SILENCIOSO
GM2827D	TUBO DIANTEIRO D20 CURTO 93... 3"
GM2828D	TUBO DIANTEIRO D20 LONGO 93... 3"

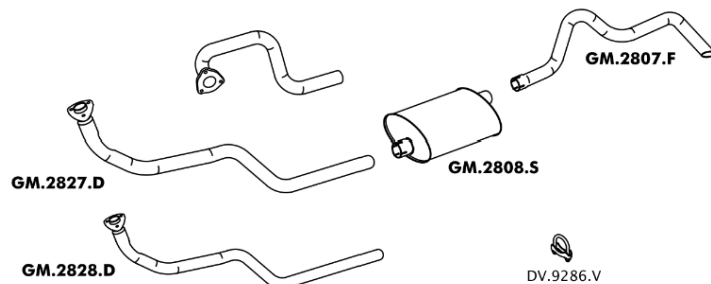

## D20 4X2 / 4X4 09/88 EM DIANTE

Código Produto	Aplicação
	TUBO DIANTEIRO 4X2 LONGO
	TUBO DIANTEIRO 4X4 CURTO
	TUBO DIANTEIRO 4X4 LONGO
GM2804F	TUBO TRASEIRO 2 1/4"
GM2806S	SILENCIOSO SEMI OCO
GM2815S	SILENCIOSO ORIGINAL
GM2819D	TUBO DIANTEIRO 4X2 CURTO 2 1/2"

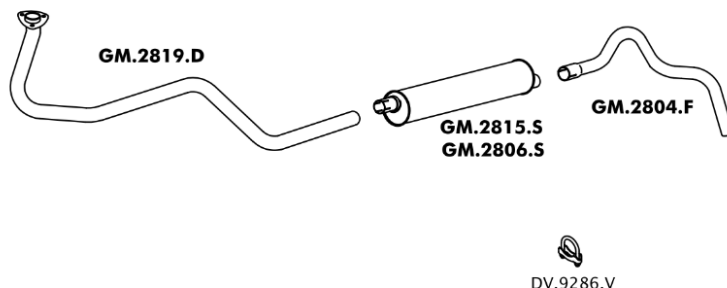

## KADETT 1.8 / 2.0 98 EM DIANTE

Código Produto	Aplicação
	DIANTEIRO
GM2003C	CONVERSOR CATALÍTICO ...10/97
GM2003E	TUBO INTERMEDIÁRIO
GM2006C	CONVERSOR CATALÍTICO 11/97...
GM2010M	INTERMEDIÁRIO ...10/97
GM2011M	INTERMEDIÁRIO 11/97...
GM2018T	TRASEIRO

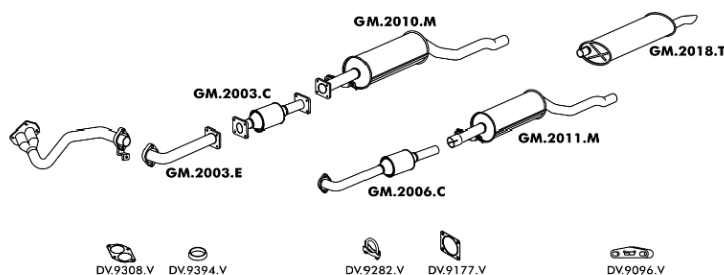

## KADETT 1.8 / 2.0 96/97

Código Produto	Aplicação
	DIANTEIRO TRANSMISSÃO AUTOMÁTICA
GM2009M	INTERMEDIÁRIO
GM2014D	DIANTEIRO TRANSMISSÃO MECÂNICA
GM2018T	TRASEIRO

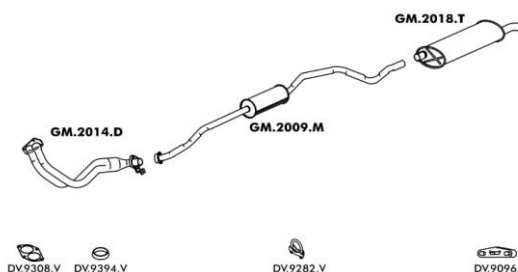

## KADETT 1.8 / 2.0 89 ATÉ 95

Código Produto	Aplicação
	DIANTEIRO TRANSMISSÃO AUTOMÁTICA
GM2009M	INTERMEDIÁRIO
GM2014D	DIANTEIRO TRANSMISSÃO MECÂNICA
GM2016T	TRASEIRO SL/SE

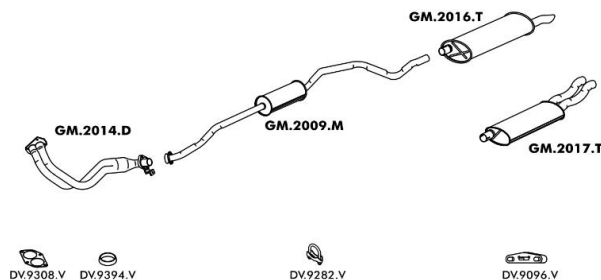

## KADETT IPANEMA 1.8 / 2.0 97 EM DIANTE

Código Produto	Aplicação
	DIANTEIRO
GM2003C	CONVERSOR CATALÍTICO
GM2003E	TUBO INTERMEDIÁRIO
GM2007C	CONVERSOR CATALÍTICO
GM2013M	INTERMEDIÁRIO
GM2020T	TRASEIRO

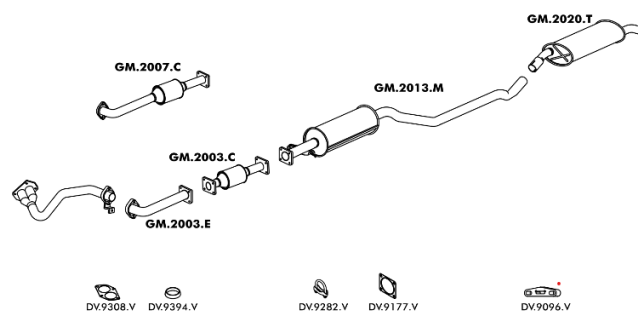

## KADETT IPANEMA 1.8 / 2.0 89 ATÉ 96

Código Produto	Aplicação
	DIANTEIRO TRANSMISSÃO AUTOMÁTICA
GM2012M	INTERMEDIÁRIO
GM2014D	DIANTEIRO TRANSMISSÃO MECÂNICA
GM2019T	TRASEIRO ...95
GM2020T	TRASEIRO 96

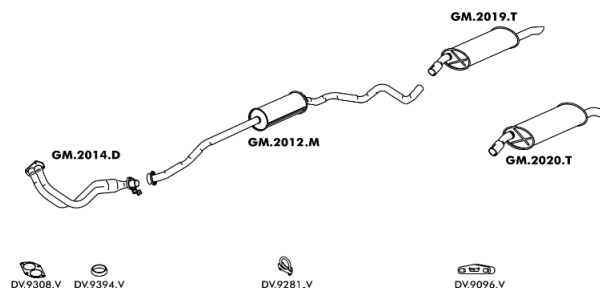

## MERIVA 1.4 8V 2008

Código Produto	Aplicação
GM2401E	TUBO EXTENSÃO C/ FLEXÍVEL C/ SONDA
GM2408M	INTERMEDIÁRIO
GM2411T	TRASEIRO
GM2414T	TRASEIRO PONTEIRA POLIDA
GM2621C	CONVERSOR CATALÍTICO C/ SONDA

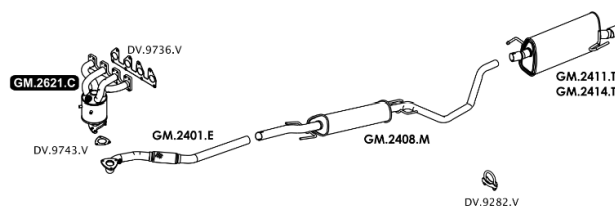



## MERIVA 1.4 8V 2009 A 2012

Código Produto	Aplicação
M2401E	TUBO EXTENSÃO C/ FLEXÍVEL C/ SONDA
GM2411M	INTERMEDIÁRIO
GM2411T	TRASEIRO
GM2414T	TRASEIRO PONTEIRA POLIDA
GM2621C	CONVERSOR CATALÍTICO C/ SONDA

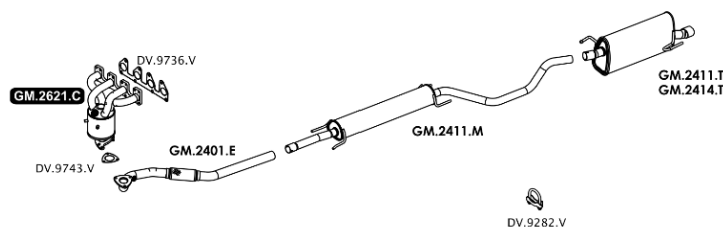

## MERIVA 1.8 8V / 16V 2002 A 08/2005

Código Produto	Aplicação
GM2407M	INTERMEDIÁRIO
GM2411C	CONVERSOR CATALÍTICO
GM2411T	TRASEIRO
GM2414T	TRASEIRO PONTEIRA POLIDA
GM2606D	DIANTEIRO

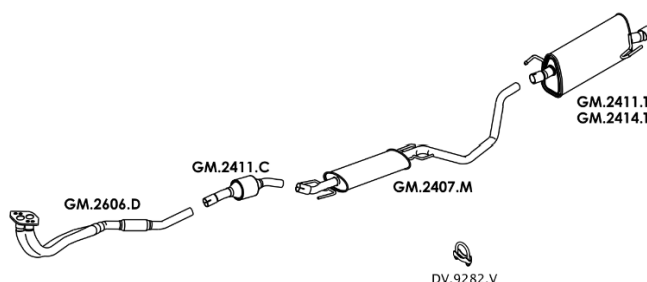

## MERIVA 1.8 8V / 16V 09/2005 A 2009

Código Produto	Aplicação
GM2401E	TUBO EXTENSÃO C/ FLEXÍVEL C/ SONDA
GM2408M	INTERMEDIÁRIO
GM2411T	TRASEIRO
GM2414T	TRASEIRO PONTEIRA POLIDA
GM2607C	CONVERSOR CATALÍTICO C/ SONDA

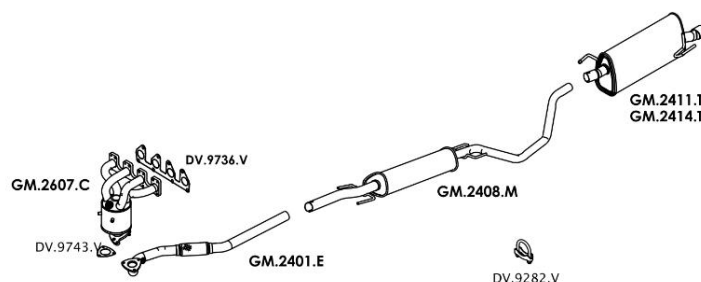

## MERIVA 1.8 8V 2010 A 2012

Código Produto	Aplicação
GM2403E	TUBO EXTENSÃO C/ FLEXÍVEL C/ SONDA
GM2411T	TRASEIRO
GM2414M	INTERMEDIÁRIO
GM2414T	TRASEIRO PONTEIRA POLIDA
GM2416C	CONVERSOR CATALÍTICO SECUNDÁRIO
GM2607C	CONVERSOR CATALÍTICO C/ SONDA

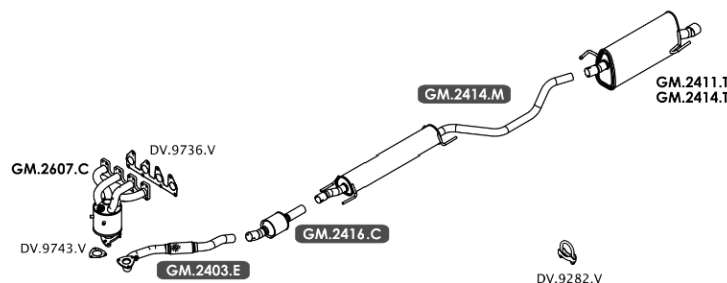

## MONTANA 1.4 8V 06/2007 A 2010

Código Produto	Aplicação
GM2603E	TUBO EXTENSÃO C/ FLEXÍVEL C/ SONDA
GM2607C	CONVERSOR CATALÍTICO C/ SONDA
GM2806M	INTERMEDIÁRIO
GM2821T	TRASEIRO
GM2842T	TRASEIRO PONTEIRA POLIDA

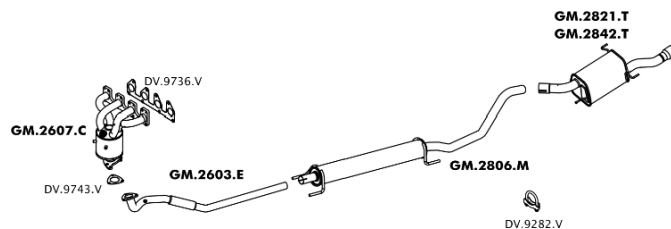

## MONTANA 1.4 8V 2011 EM DIANTE

Código Produto	Aplicação
GM2402E	TUBO EXTENSÃO C/ FLEXÍVEL C/ SONDA 2007 A 2014
GM2607C	CONVERSOR CATALÍTICO C/ SONDA 2007 A 2014
GM2618C	CONVERSOR CATALÍTICO C/ SONDA 2015...
GM2810M	INTERMEDIÁRIO
GM2813E	TUBO DE EXTENSÃO C/ FLEXÍVEL 2015...
GM2825C	CONVERSOR CATALÍTICO SECUNDÁRIO 2015...
GM2847T	TRASEIRO

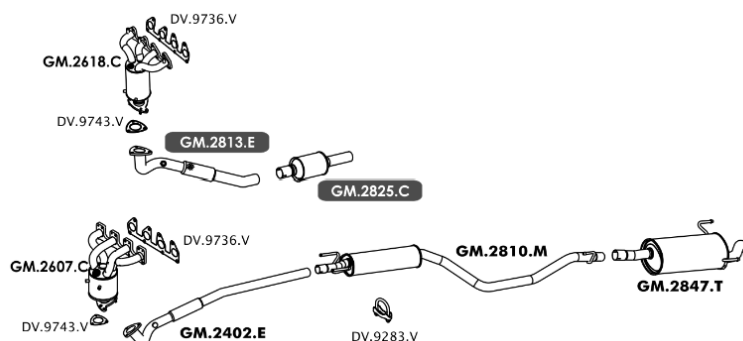

## MONTANA 1.8 2003 A 2010

Código Produto	Aplicação
GM2603E	TUBO EXTENSÃO C/ FLEXÍVEL C/ SONDA 09/2005 A 2010
GM2606D	DIANTEIRO ...08/2005
GM2607C	CONVERSOR CATALÍTICO C/ SONDA 09/2005 A 2010
GM2609C	CONVERSOR CATALÍTICO ...08/2005
GM2806M	INTERMEDIÁRIO
GM2821T	TRASEIRO
GM2842T	TRASEIRO PONTEIRA POLIDA

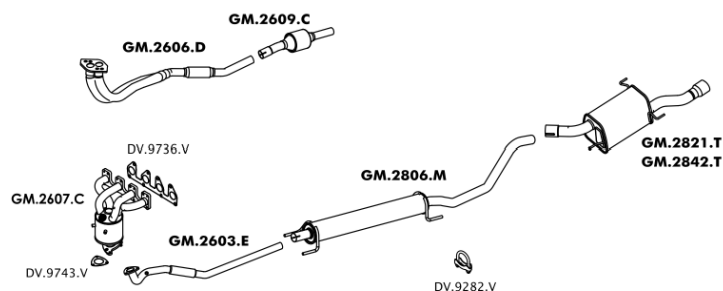

## MONZA 1.6 / 1.8 / 2.0 HATCH / SEDAN 82 ATÉ 90

Código Produto	Aplicação
GM2006M	INTERMEDIÁRIO
GM2011D	DIANTEIRO
GM2013T	TRASEIRO HATCH
GM2014T	TRASEIRO SEDAN (3 VOLUMES)

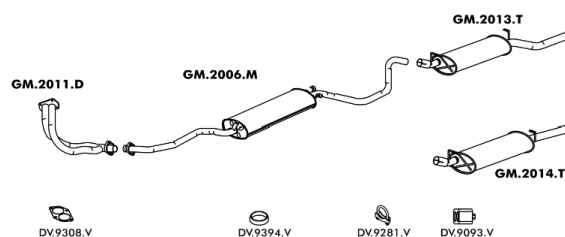

## MONZA 1.8 / 2.0 91 ATÉ 96

Código Produto	Aplicação
GM2007M	INTERMEDIÁRIO OVAL ...03/92
GM2008M	INTERMEDIÁRIO REDONDO 04/92...
GM2012D	DIANTEIRO
GM2015T	TRASEIRO

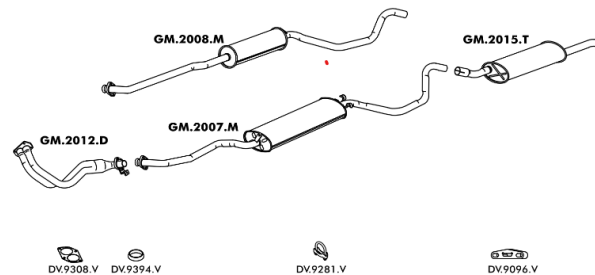

## OMEGA 2.0I 4 CILINDROS 92 ATÉ 94

Código Produto	Aplicação
GM2201C	CONVERSOR CATALÍTICO
GM2201D	DIANTEIRO C/ Sonda
GM2201M	INTERMEDIÁRIO
GM2201T	TRASEIRO

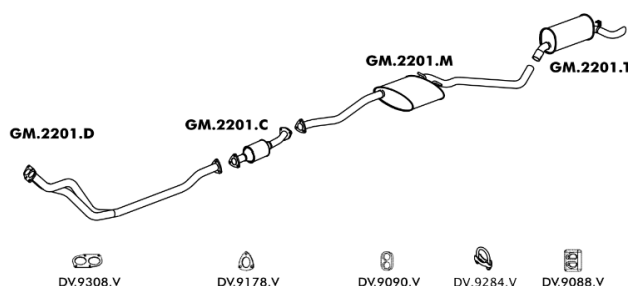

## OMEGA 2.2I 4 CILINDROS 95 ATÉ 9

Código Produto	Aplicação
GM2201T	TRASEIRO
GM2202C	CONVERSOR CATALÍTICO
GM2202D	DIANTEIRO C/ Sonda
GM2202M	INTERMEDIÁRIO

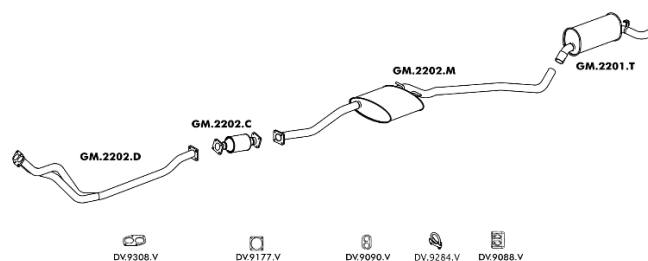

## OMEGA 3.0I 6 CILINDROS 92 ATÉ 94

Código Produto	Aplicação
	DIANTEIRO
GM2202T	TRASEIRO
GM2203C	CONVERSOR CATALÍTICO
GM2203M	INTERMEDIÁRIO DIREITO
GM2204M	INTERMEDIÁRIO ESQUERDO

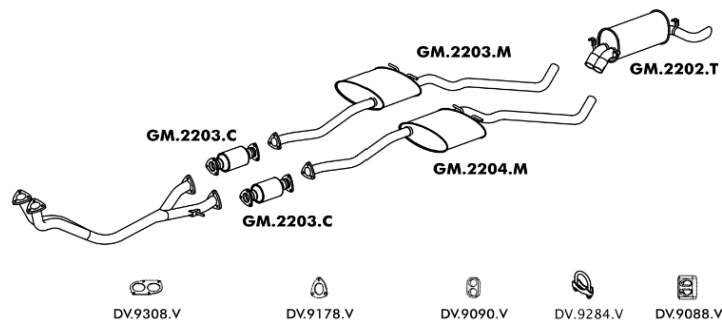

## OMEGA 4.1I 95 ATÉ 98

Código Produto	Aplicação
GM2201E	TUBO INTERMEDIÁRIO
GM2202T	TRASEIRO
GM2204C	CONVERSOR CATALÍTICO
GM2204D	DIANTEIRO
GM2205M	INTERMEDIÁRIO DIREITO
GM2206M	INTERMEDIÁRIO ESQUERDO

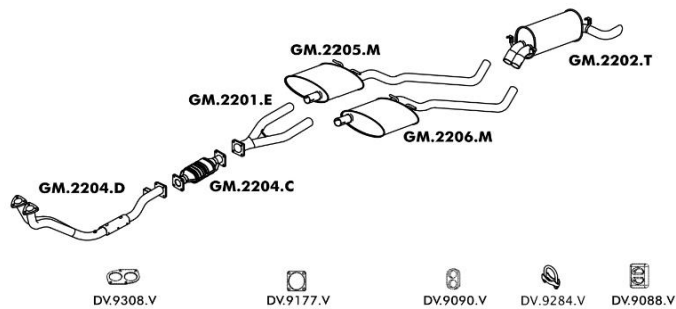

## OMEGA SUPREMA 2.0I 4 CILINDROS 92 ATÉ 94

Código Produto	Aplicação
GM2201C	CONVERSOR CATALÍTICO
GM2201D	DIANTEIRO C/ SONDA
GM2204T	TRASEIRO
GM2208M	INTERMEDIÁRIO

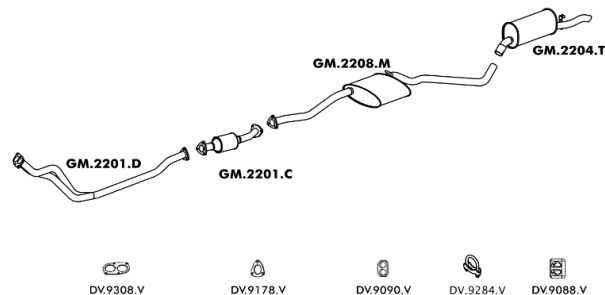

## OMEGA SUPREMA 2.2I 95 ATÉ 98 4 CILINDROS

Código Produto	Aplicação
	INTERMEDIÁRIO
GM2202C	CONVERSOR CATALÍTICO
GM2202D	DIANTEIRO S/ SONDA
GM2204T	TRASEIRO
GM2219E	TUBO ADAPTAÇÃO

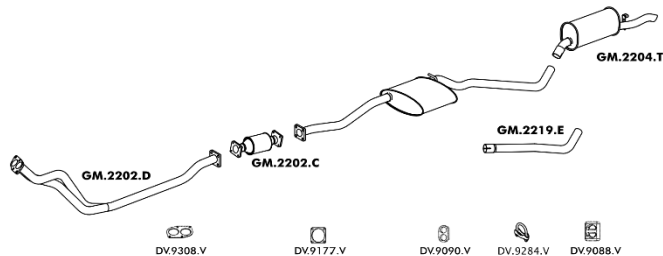

## OMEGA SUPREMA 4.1I 95 ATÉ 98

Código Produto	Aplicação
GM2201E	TUBO INTERMEDIÁRIO
GM2204C	CONVERSOR CATALÍTICO
GM2204D	DIANTEIRO
GM2205T	TRASEIRO
GM2212M	INTERMEDIÁRIO DIREITO
GM2213M	INTERMEDIÁRIO ESQUERDO

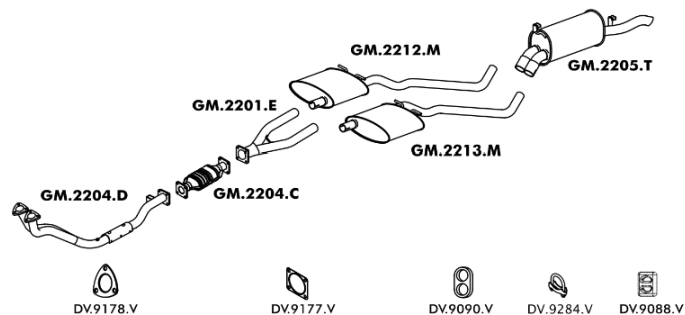

## ONIX 1.0 / 1.4 2012 EM DIANTE

Código Produto	Aplicação
GM2608E	TUBO EXTENSÃO C/ FLEXÍVEL C/ SONDA
GM2609E	TUBO INTERMEDIÁRIO
GM2617C	CONVERSOR CATALÍTICO SECUNDÁRIO
GM2618C	CONVERSOR CATALÍTICO C/ SONDA
GM2628T	TRASEIRO 1.0
GM2632T	TRASEIRO 1.4

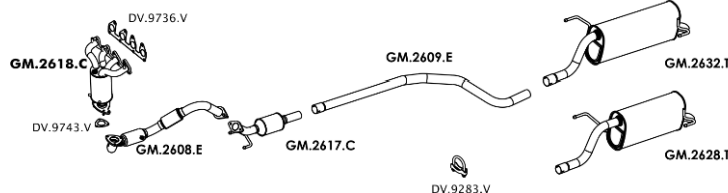

## OPALA / CARAVAN 4 CILINDROS 72 ATÉ 89

Código Produto	Aplicação
GM2002F	TUBO TERMINAL OPALA
GM2002M	INTERMEDIÁRIO
GM2002T	TRASEIRO OPALA
GM2003F	TUBO TERMINAL CARAVAN
GM2003T	TRASEIRO CARAVAN
GM2005D	DIANTEIRO

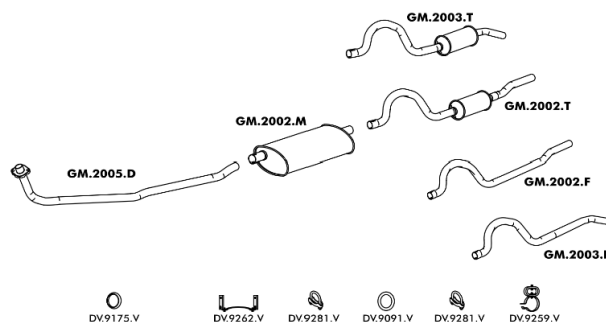

## OPALA / CARAVAN 4 CILINDROS 90

Código Produto	Aplicação
	TRASEIRO COMODORO/DIPLOMATA
	TUBO TERMINAL OPALA STANDARD
GM2002M	INTERMEDIÁRIO
GM2005D	DIANTEIRO
GM2006T	TRASEIRO

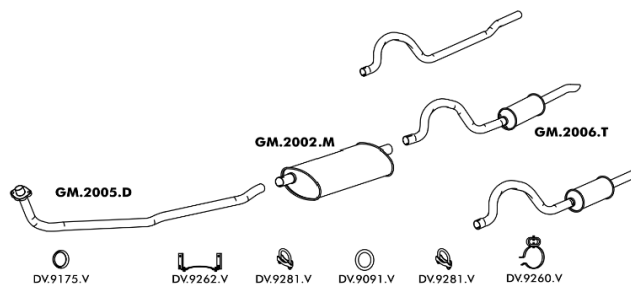

## OPALA / CARAVAN 4 CILINDROS 91

Código Produto	Aplicação
	TUBO TERMINAL OPALA GASOLINA
GM2002M	INTERMEDIÁRIO
GM2005D	DIANTEIRO
GM2006T	TRASEIRO

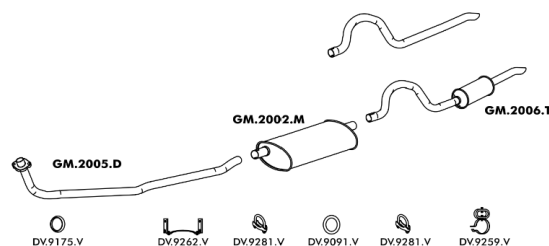

## OPALA / CARAVAN 4 CILINDROS 92

Código Produto	Aplicação
	DIANTEIRO
	INTERMEDIÁRIO
	TUBO TERMINAL
GM2009C	CONVERSOR CATALÍTICO
GM2011T	TRASEIRO

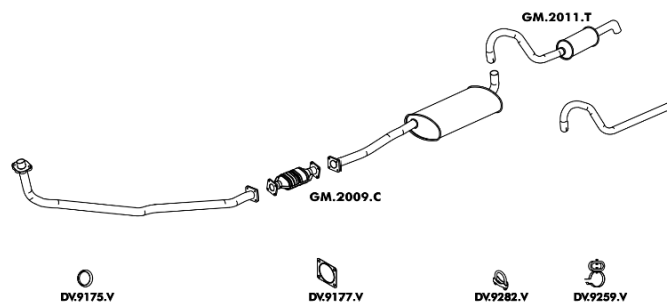

## OPALA / CARAVAN 6 CILINDROS ATÉ 89

Código Produto	Aplicação
	DIANTEIRO ...79
	DIANTEIRO TRANSMISSÃO AUTOMÁTICA 80...
GM2003M	INTERMEDIÁRIO
GM2006D	DIANTEIRO TRANSMISSÃO MECÂNICA 80...
GM2006F	TUBO TERMINAL OPALA
GM2007T	TRASEIRO OPALA
GM2008T	TRASEIRO CARAVAN

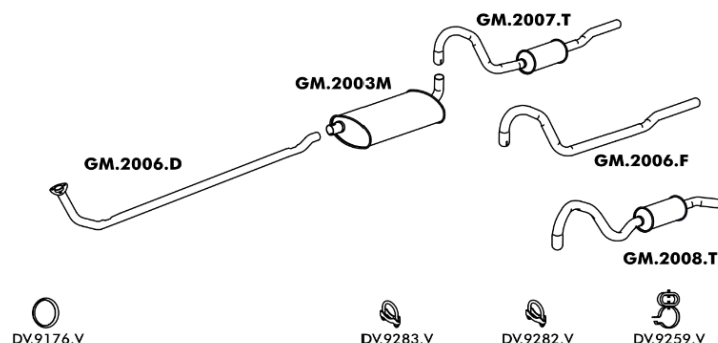

## OPALA / CARAVAN 6 CILINDROS 90

Código Produto	Aplicação
	DIANTEIRO TRANSMISSÃO AUTOMÁTICA 80...
	TUBO TERMINAL OPALA STANDAR
GM2003M	INTERMEDIÁRIO
GM2006D	DIANTEIRO TRANSMISSÃO MECÂNICA 80...
GM2007T	TRASEIRO OPALA
GM2010T	TRASEIRO CARAVAN

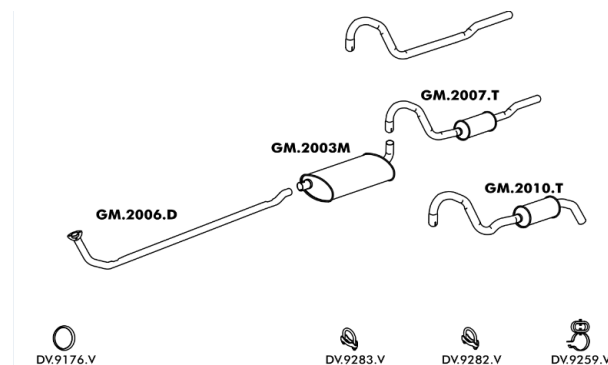

## OPALA / CARAVAN 6 CILINDROS 91

Código Produto	Aplicação
	DIANTEIRO TRANSMISSÃO AUTOMÁTICA 80...
	TUBO TERMINAL OPALA GASOLINA
GM2003M	INTERMEDIÁRIO
GM2006D	DIANTEIRO TRANSMISSÃO MECÂNICA 80...
GM2011T	TRASEIRO

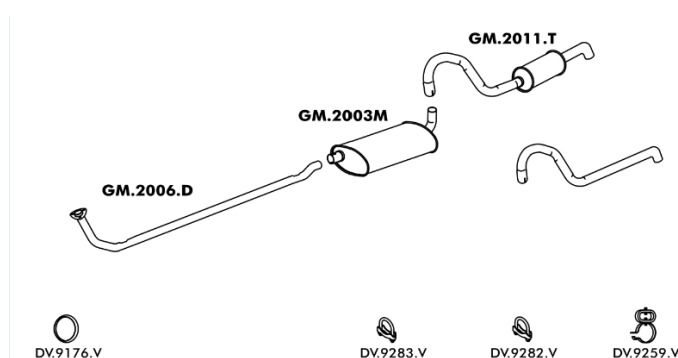

## OPALA / CARAVAN 6 CILINDROS 92

Código Produto	Aplicação
	DIANTEIRO
	INTERMEDIÁRIO
	TUBO TERMINAL
GM2009C	CONVERSOR CATALÍTICO
GM2011T	TRASEIRO

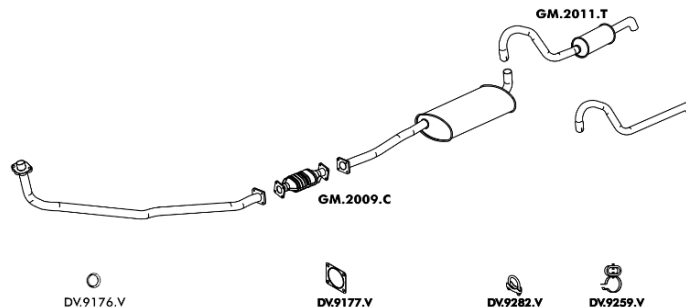

## PRISMA 1.0 8V 05/2009 A 06/2011

Código Produto	Aplicação
GM2601M	INTERMEDIÁRIO
GM2604E	TUBO EXTENSÃO C/ FLEXÍVEL C/ SONDA
GM2621C	CONVERSOR CATALÍTICO C/ SONDA
GM2623T	TRASEIRO

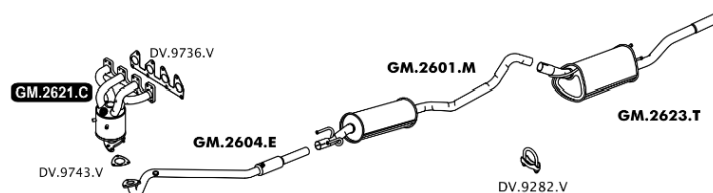

## PRISMA 1.0 8V 06/2011 A 2012

Código Produto	Aplicação
GM2605E	TUBO EXTENSÃO C/ FLEXÍVEL C/ SONDA
GM2606E	TUBO INTERMEDIÁRIO CURTO
GM2621C	CONVERSOR CATALÍTICO C/ SONDA
GM2624T	TRASEIRO MONOVOLUME
GM2660E	TUBO INTERMEDIÁRIO LONGO

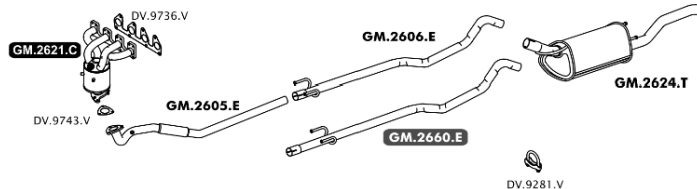

## PRISMA 1.0 / 1.4 2012 EM DIANTE

Código Produto	Aplicação
GM2608E	TUBO EXTENSÃO C/ FLEXÍVEL C/ SONDA
GM2609E	TUBO INTERMEDIÁRIO
GM2617C	CONVERSOR CATALÍTICO SECUNDÁRIO
GM2618C	CONVERSOR CATALÍTICO C/ SONDA
GM2628T	TRASEIRO 1.0
GM2632T	TRASEIRO 1.4

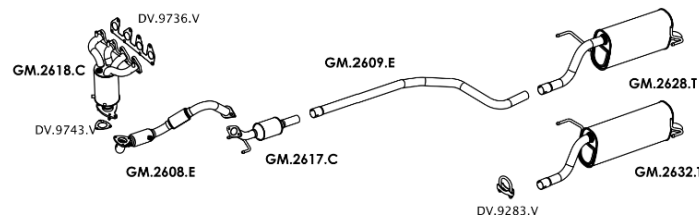

## PRISMA 1.4 2006 A 05/2009

Código Produto	Aplicação
GM2602E	TUBO EXTENSÃO C/ FLEXÍVEL S/ SONDA
GM2611M	INTERMEDIÁRIO
GM2619T	TRASEIRO
GM2621C	CONVERSOR CATALÍTICO C/ SONDA

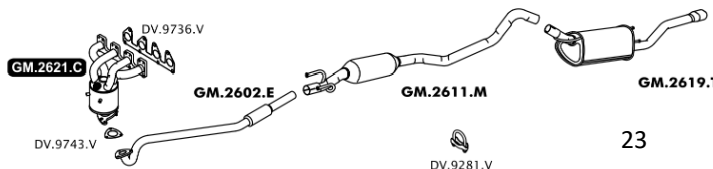

## PRISMA 1.4 8V 05/2009 A 06/2011

Código Produto	Aplicação
GM2603M	INTERMEDIÁRIO
GM2604E	TUBO EXTENSÃO C/ FLEXÍVEL C/ SONDA
GM2621C	CONVERSOR CATALÍTICO C/ SONDA
GM2623T	TRASEIRO

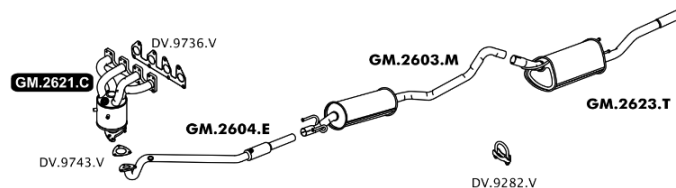

## PRISMA 1.4 8V 06/2011 A 2012

Código Produto	Aplicação
GM2605E	TUBO EXTENSÃO C/ FLEXÍVEL C/ SONDA
GM2606E	TUBO INTERMEDIÁRIO CURTO
GM2621C	CONVERSOR CATALÍTICO C/ SONDA
GM2624T	TRASEIRO MONOVOLUME
GM2660E	TUBO INTERMEDIÁRIO LONGO

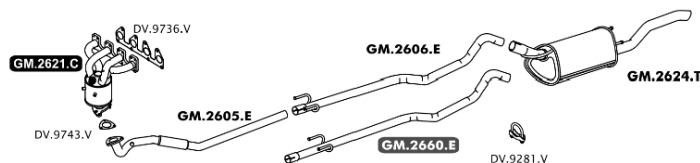

## S10 2.2 GASOLINA 95 A 97

Código Produto	Aplicação
GM2801D	TUBO DIANTEIRO 2"
GM2801M	INTERMEDIÁRIO 95 2"
GM2801T	TRASEIRO 95/96 2"
GM2802T	TRASEIRO 97 2"
GM2804M	INTERMEDIÁRIO 96/97

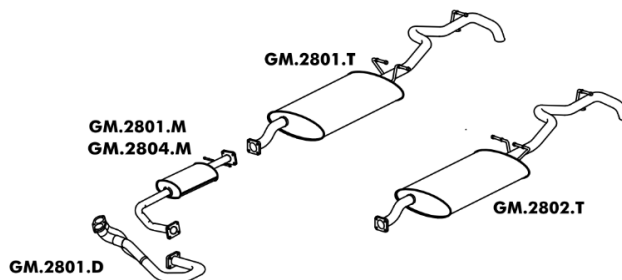

## S10 2.2 4CC 98/2000

Código Produto	Aplicação
TUBO DIANTEIRO	--
GM2804C	CONVERSOR CATALÍTICO 2"
GM2817T	TRASEIRO 2"

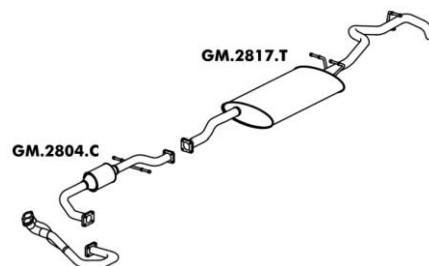

## S10 2.2 4CC CABINE ESTENDIDA / DUPLA 97

Código Produto	Aplicação
GM2801D	TUBO DIANTEIRO 2"
GM2803M	INTERMEDIÁRIO 2"
GM2817T	TRASEIRO 2"

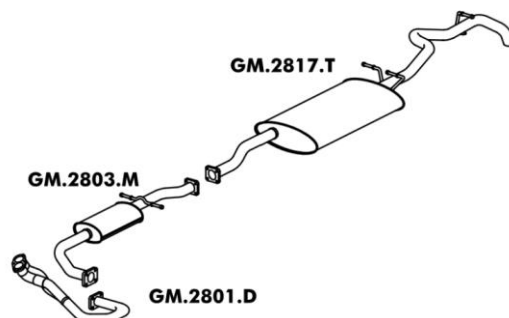



## S10 2.2 GASOLINA 95 A 97

Código Produto	Aplicação
GM2801D	TUBO DIANTEIRO 2"
GM2802M	INTERMEDIÁRIO 2"
GM2805T	TRASEIRO 2"

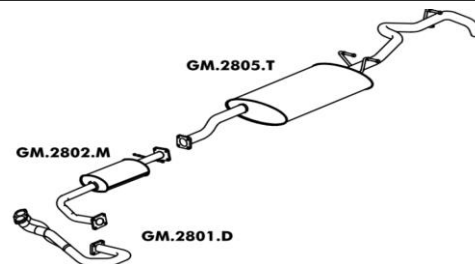

## S10 2.4 4CC CAB. SIMPLES MPFI 12/99 A 2006

Código Produto	Aplicação
GM2819C	CONVERSOR CATALÍTICO
GM2839T	TRASEIRO 2"
GM2847D	TUBO DIANTEIRO

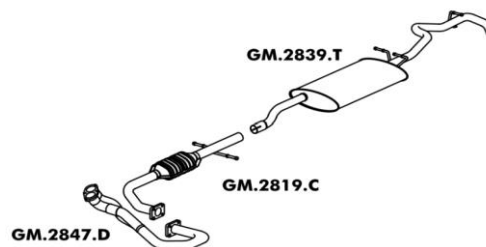

## S10 2.4 CABINE DUPLA / CAB. ESTENDIDA 12/99 A 2006

Código Produto	Aplicação
GM2805C	CONVERSOR CATALÍTICO
GM2838T	TRASEIRO 2"
GM2847D	TUBO DIANTEIRO

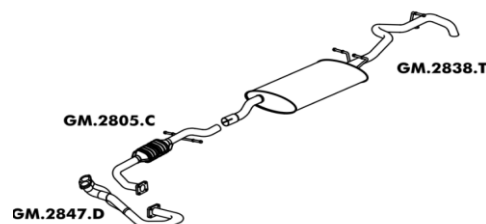

## S10 2.4 FLEX CABINE SIMPLES / CABINE DUPLA 2007 A 2010

Código Produto	Aplicação
GM2810E	TUBO INTERMEDIÁRIO CAB. DUPLA
GM2811E	TUBO INTERMEDIÁRIO CAB. SIMPLES
GM2816C	CONVERSOR CATALÍTICO C/ SONDA
GM2838T	TRASEIRO CAB. DUPLA 2"
GM2844T	TRASEIRO CAB. SIMPLES

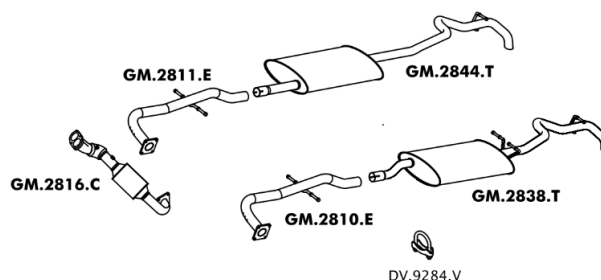

## S10 2.4 FLEX CAB. DUPLA 2011/2012

Código Produto	Aplicação
GM2821C	CONVERSOR CATALÍTICO SECUNDÁRIO C/ SONDA
GM2822C	CONVERSOR CATALÍTICO C/ SONDA
GM2838T	TRASEIRO 2"

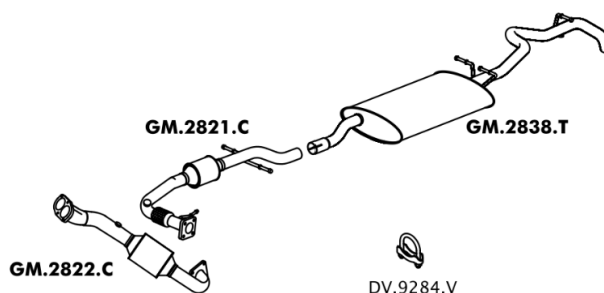

## S10 2.4 FLEX 2013 / 2015

Código Produto	Aplicação
GM2823C	CONVERSOR CATALÍTICO SECUNDÁRIO
GM2824C	CONVERSOR CATALÍTICO C/ 2 SONDAS
GM2848T	TRASEIRO CABINE DUPLA

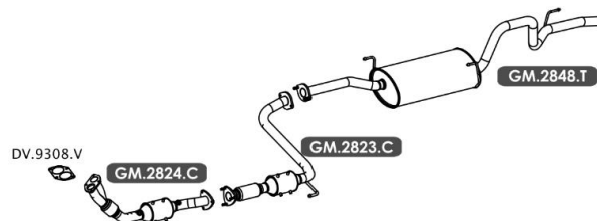

## S10 4.3 V6 MPFI 96/99

Código Produto	Aplicação
	TUBO DIANTEIRO
GM2803C	CONVERSOR CATALÍTICO 2 1/2"
GM2804T	TRASEIRO 2 1/2"

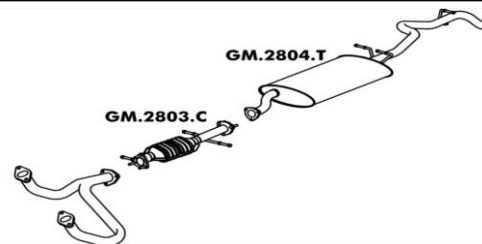

## S10 4.3 V6 MPFI CABINE ESTENDIDA / DUPLA 96/ 99

Código Produto	Aplicação
	TUBO DIANTEIRO
GM2802C	CONVERSOR CATALÍTICO 2 1/2"
GM2816T	TRASEIRO 2 1/2"



## S10 4.3 V6 CAB. SIMPLES 99 EM DIANTE

Código Produto	Aplicação
	CONVERSOR CATALÍTICO 99
	TRASEIRO 2002...
	TUBO DIANTEIRO
GM2840T	TRASEIRO 99 A 2001 2 1/2"

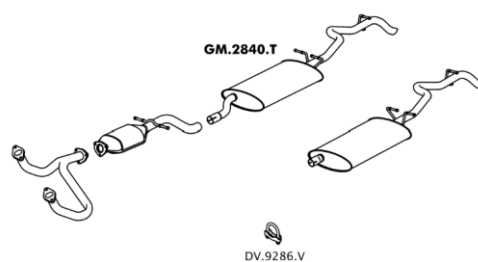

## SILVERADO 4.1 MPFI 97 EM DIANTE GASOLINA

Código Produto	Aplicação
	CONVERSOR CATALÍTICO
	INTERMEDIÁRIO 2 1/2"
GM2802F	TUBO TRASEIRO 2 1/4"
GM2807S	SILENCIOSO SEMI OCO
GM2814S	SILENCIOSO ORIGINAL

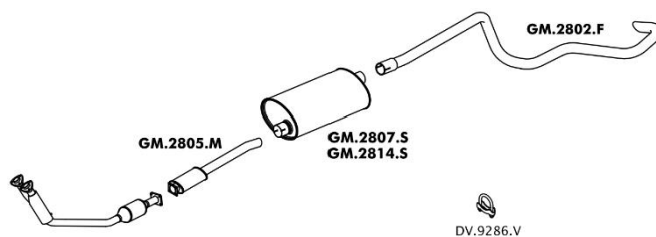

## SILVERADO MOTOR MAXION S4 DIESEL 97 A 99

Código Produto	Aplicação
	TUBO DIANTEIRO CHASSI LONGO
GM2802F	TUBO TRASEIRO 2 1/4"
GM2806D	TUBO DIANTEIRO CHASSI CURTO 2 1/2"
GM2807S	SILENCIOSO SEMI OCO
GM2814S	SILENCIOSO ORIGINAL

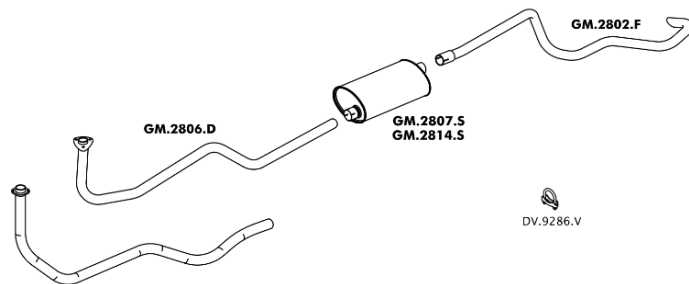

## SILVERADO MOTOR MWM 6Y DIESEL 97 A 99

Código Produto	Aplicação
	TUBO DIANTEIRO CHASSI CURTO
	TUBO DIANTEIRO CHASSI LONGO
	TUBO TRASEIRO
GM2801S	SILENCIOSO

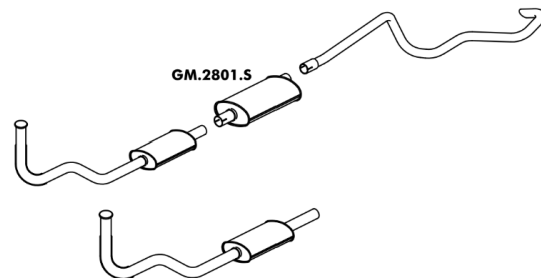

## SPIN 1.8 2012 EM DIANTE

Código Produto	Aplicação
GM2608E	TUBO EXTENSÃO C/ FLEXÍVEL C/ SONDA
GM2614M	INTERMEDIÁRIO
GM2616C	CONVERSOR CATALÍTICO SECUNDÁRIO
GM2618C	CONVERSOR CATALÍTICO C/ SONDA
GM2629T	TRASEIRO

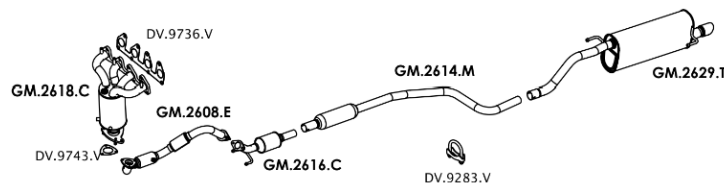

## TIGRA 98 EM DIANTE

Código Produto	Aplicação
GM2603D	DIANTEIRO
GM2603M	INTERMEDIÁRIO
GM2607T	TRASEIRO
GM2615C	CONVERSOR CATALÍTICO

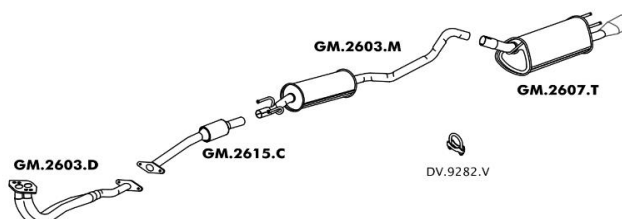

## VECTRA 2.0 16V 96 A 2005

Código Produto	Aplicação
GM2207C	CONVERSOR CATALÍTICO AUTOMÁTICO
GM2209T	TRASEIRO
GM2210D	CONVERSOR CATALÍTICO 98 A 2012
GM2211C	CONVERSOR CATALÍTICO
GM2211D	DIANTEIRO TRANSMISSÃO AUTOMÁTICA 96...
GM2212T	TRASEIRO OPCIONAL
GM2215T	TRASEIRO OPCIONAL
GM2218M	INTERMEDIÁRIO

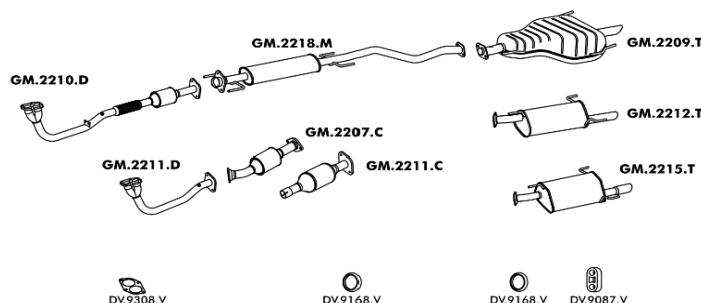

## VECTRA 2.0 8V / 16V GT GTX 2007/2008

Código Produto	Aplicação
GM2217T	TRASEIRO ORIGINAL PONTEIRA CROMADA
GM2218T	TRASEIRO ESPORTIVO PONTEIRA CROMADA
GM2221M	INTERMEDIÁRIO
GM2221T	TRASEIRO OPCIONAL PONTEIRA CROMADA
GM2403D	CONVERSOR CATALÍTICO C/ SONDA

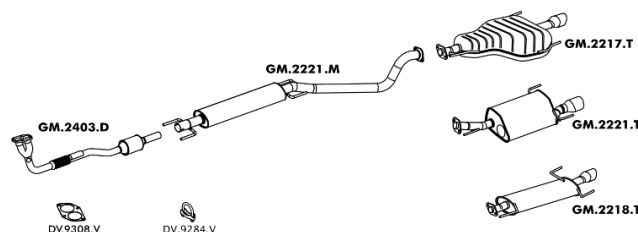

## VECTRA 2.0 8V 04/96 ATÉ 98 / VECTRA SPORT 2.0 8V GII

Código Produto	Aplicação
GM2208T	TRASEIRO
GM2209D	CONVERSOR CATALÍTICO
GM2210T	TRASEIRO PONTEIRA POLIDA
GM2212C	CONVERSOR CATALÍTICO
GM2213T	TRASEIRO SPORT OPCIONAL
GM2217M	INTERMEDIÁRIO

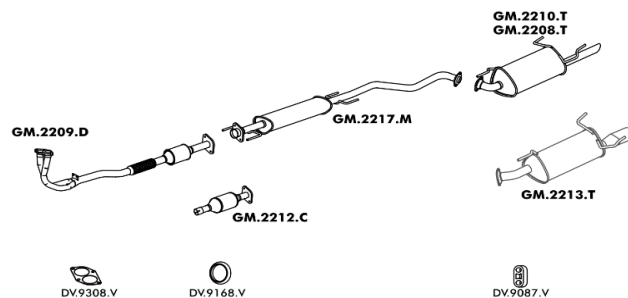

## VECTRA 2.0 8V 4 CILINDROS AUTOMÁTICO 94 ATÉ 96

Código Produto	Aplicação
GM2202E	TUBO INTERMEDIÁRIO
GM2206T	TRASEIRO
GM2207D	DIANTEIRO C/ SONDA
GM2208C	CONVERSOR CATALÍTICO
GM2215M	INTERMEDIÁRIO

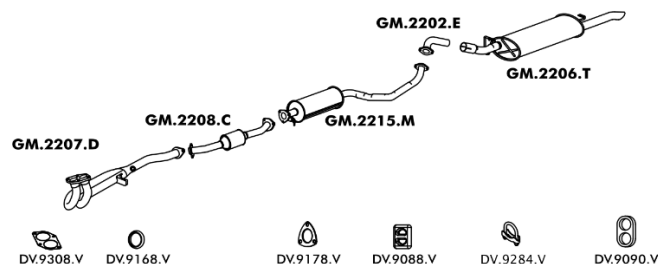

## VECTRA 2.0 8V 4 CILINDROS MECÂNICO 94 ATÉ 96

Código Produto	Aplicação
GM2206D	DIANTEIRO C/ SONDA
GM2206T	TRASEIRO
GM2208C	CONVERSOR CATALÍTICO
GM2214M	INTERMEDIÁRIO

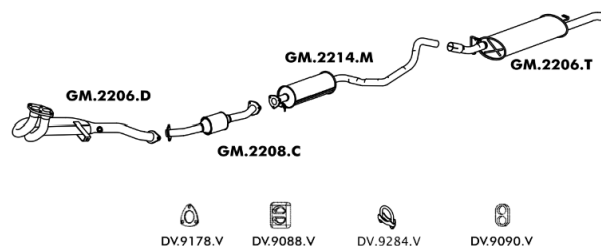

## VECTRA 2.0 8V SEDAN 2006 A 2008

Código Produto	Aplicação
GM2216T	TRASEIRO ORIGINAL PONTEIRA CROMADA
GM2220M	INTERMEDIÁRIO 2005/2006
GM2222M	INTERMEDIÁRIO 2007/2008
GM2222T	TRASEIRO OPCIONAL PONTEIRA CROMADA
GM2403D	CONVERSOR CATALÍTICO

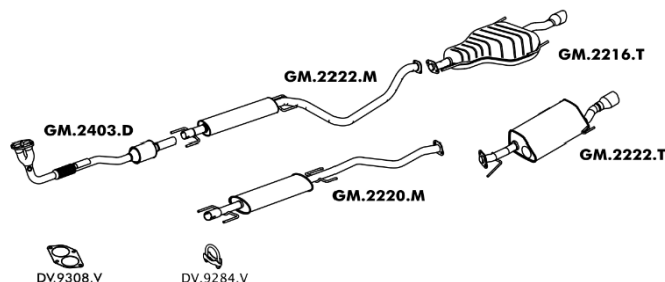

## VECTRA 2.0 8V SEDAN 2009 A 2013

Código Produto	Aplicação
GM2214C	CONVERSOR CATALÍTICO SECUNDÁRIO C/ SONDA
GM2215C	CONVERSOR CATALÍTICO C/ SONDA
GM2219T	TRASEIRO
GM2224M	INTERMEDIÁRIO

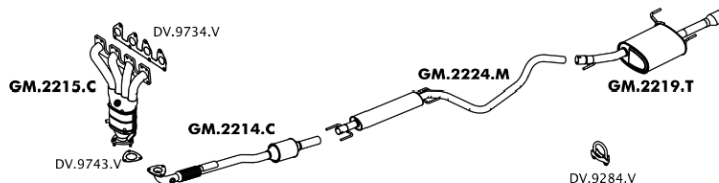

## VECTRA 2.2 8V / 16V 98 EM DIANTE

Código Produto	Aplicação
GM2207C	CONVERSOR CATALÍTICO AUTOMÁTICO 04/96...
GM2210D	CONVERSOR CATALÍTICO 98...
GM2211C	CONVERSOR CATALÍTICO
GM2211D	DIANTEIRO TRANSMISSÃO AUTOMÁTICA 04/96...
GM2211T	TRASEIRO PONTEIRA INOX POLIDA ...2002
GM2212T	TRASEIRO OPCIONAL ...2002
GM2214T	TRASEIRO PONTEIRA INOX POLIDA 2002...
GM2215T	TRASEIRO OPCIONAL ...2002
GM2218M	INTERMEDIÁRIO

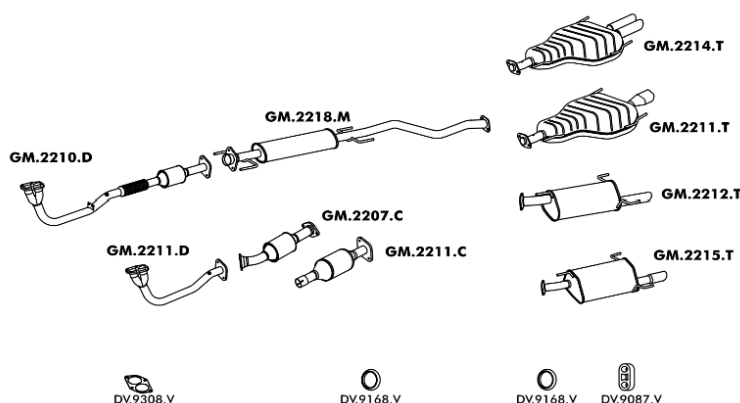

## VECTRA 2.4 16V 2006 A 2010

Código Produto	Aplicação
GM2216T	TRASEIRO ORIGINAL PONTEIRA CROMADA
GM2220M	INTERMEDIÁRIO
GM2222T	TRASEIRO OPCIONAL PONTEIRA CROMADA
GM2407D	CONVERSOR CATALÍTICO

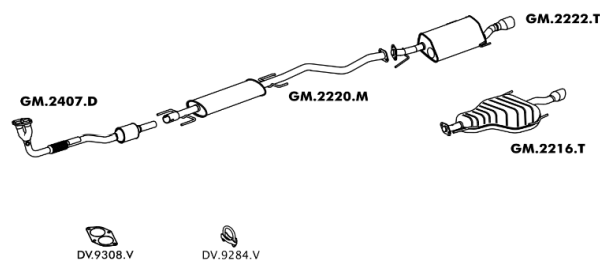

## VECTRA GTX 2.0 8V 2009 A 2013

Código Produto	Aplicação
GM2214C	CONVERSOR CATALÍTICO SECUNDÁRIO C/ Sonda
GM2215C	CONVERSOR CATALÍTICO C/ Sonda
GM2220T	TRASEIRO
GM2223M	INTERMEDIÁRIO

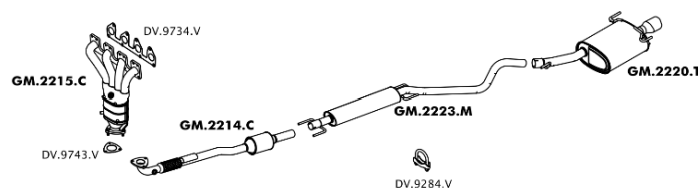

## VERANEIO

Código Produto	Aplicação
	TUBO TRASEIRO 4/6 CIL 71 A 77
GM2803F	TUBO TRASEIRO 4/6 CIL 78... 1 7/8"
GM2804S	SILENCIOSO
GM2805S	SILENCIOSO SEMI OCO
GM2810D	TUBO DIANTEIRO 6CIL 71 A 80 2"
GM2839D	TUBO DIANTEIRO 6CIL 81 2"

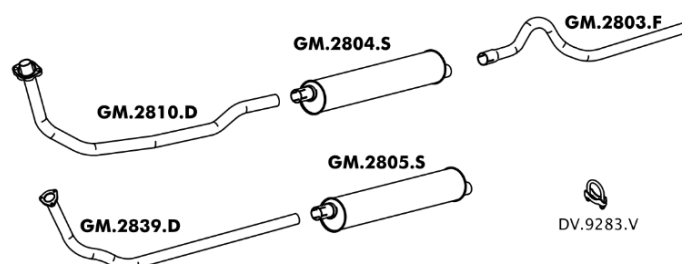

## ZAFIRA 1.8 / 2.0 8V ATÉ 2013

Código Produto	Aplicação
GM2214C	CONVERSOR CATALÍTICO SECUNDÁRIO C/ Sonda 2009A 2013
GM2215C	CONVERSOR CATALÍTICO C/ Sonda 2009 A 2013
GM2405M	INTERMEDIÁRIO ...2008
GM2406D	CONVERSOR CATALÍTICO S/ Sonda ...2008
GM2407T	TRASEIRO ORIGINAL ...2008
GM2410M	INTERMEDIÁRIO 2009 A 2013
GM2410T	TRASEIRO OPCIONAL ...2008
GM2418T	TRASEIRO ORIGINAL 2009 A 2013

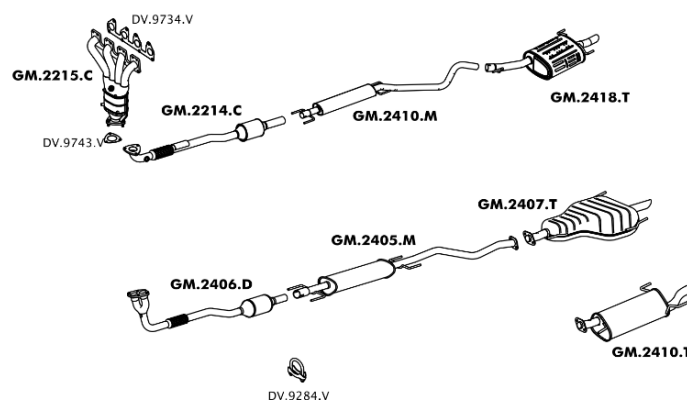

## ZAFIRA 2.0 16V ATÉ 2008

Código Produto	Aplicação
GM2406M	INTERMEDIÁRIO
GM2407D	CONVERSOR CATALÍTICO C/ SONDA
GM2407T	TRASEIRO ORIGINAL
GM2410T	TRASEIRO OPCIONAL

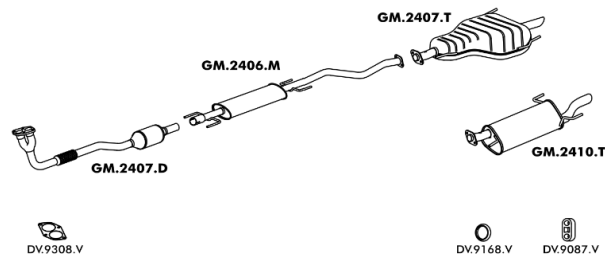

## D40 09/ 88 EM DIANTE

Código Produto	Aplicação
	TUBO DIANTEIRO
GM2806S	SILENCIOSO SEMI OCO
GM2809F	TUBO TRASEIRO 2 1/4"
GM2815S	SILENCIOSO

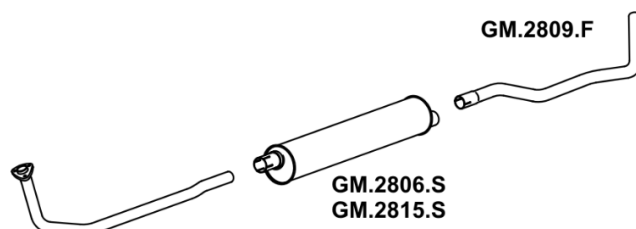

## D40 MOTOR TURBO - 92 A 97

Código Produto	Aplicação
	TUBO DIANTEIRO 92
	TUBO TRASEIRO
GM2808S	SILENCIOSO
GM2843D	TUBO DIANTEIRO 3" 93 EM DIANTE

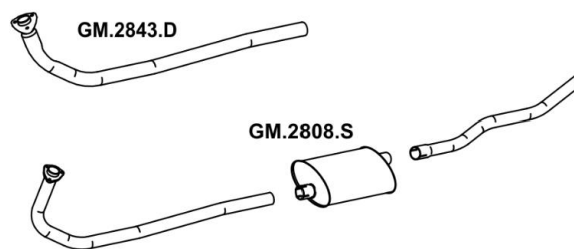

## AIRCROOS 1.6 16V / C3 PICASSO 1.5 / 1.6 16V 2011 EM DIANTE

Código Produto	Aplicação
CT6918M	INTERMEDIÁRIO
CT6918T	TRASEIRO
CT6923C	CONVERSOR CATALÍTICO C/ SONDA

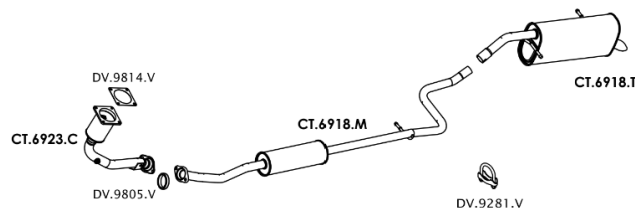

## BERLINGO 1.8 8V

Código Produto	Aplicação
CONVERSOR CATALÍTICO	--
CT6903T	TRASEIRO
CT6906M	INTERMEDIÁRIO

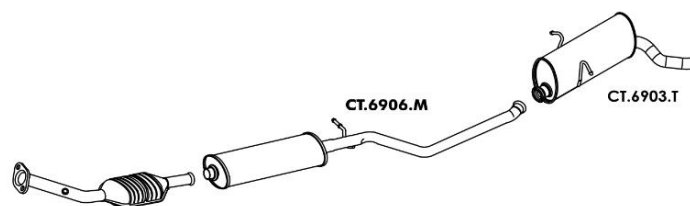

## C3 1.4 8V 2003 A 2011

Código Produto	Aplicação
CT6911T	TRASEIRO
CT6912M	INTERMEDIÁRIO
CT6923C	CONVERSOR CATALÍTICO C/ SONDA

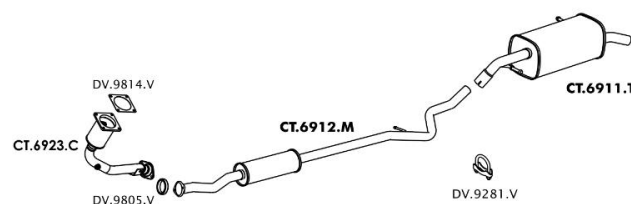

## C3 1.5 / 1.6 16V GII 2012 EM DIANTE

Código Produto	Aplicação
CT6909E	TUBO INTERMEDIÁRIO 1.5 8V / 16V
CT6918M	INTERMEDIÁRIO 1.6 16V
CT6920T	TRASEIRO
CT6923C	CONVERSOR CATALÍTICO C/ SONDA

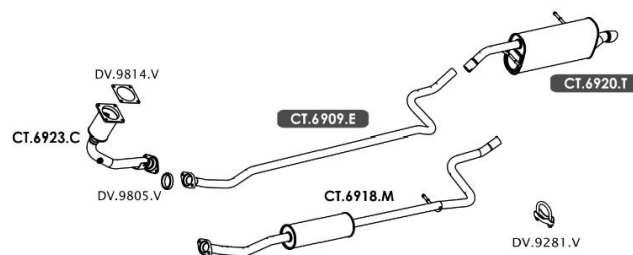

## C3 1.6 16V 2003 A 2011

Código Produto	Aplicação
CT6910M	INTERMEDIÁRIO
CT6910T	TRASEIRO
CT6923C	CONVERSOR CATALÍTICO C/ SONDA

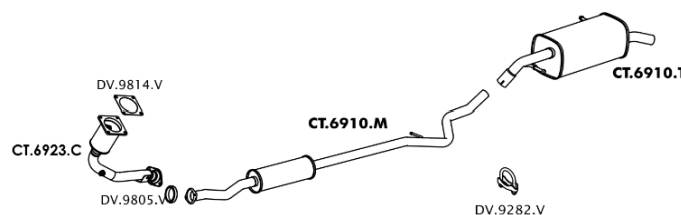



## C4 1.6 16V HATCH 2010 A 2014

Código Produto	Aplicação
PG6811C	CONVERSOR CATALÍTICO C/ SONDA
PG6811M	INTERMEDIÁRIO
PG6818T	TRASEIRO

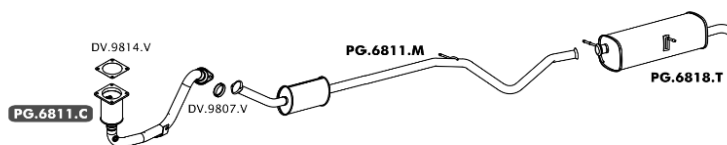

## C4 2.0 16V HATCH 2010 A 2014

Código Produto	Aplicação
	TUBO DE EXTENSÃO
CT6904E	TUBO INTERMEDIÁRIO
CT6920C	CONVERSOR CATALÍTICO C/ SONDA
PG6820T	TRASEIRO

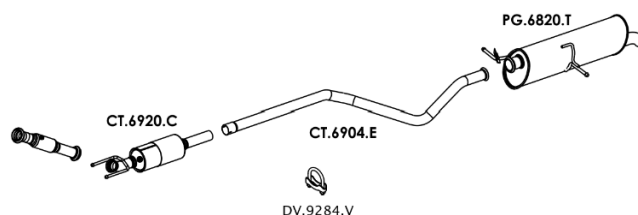

## C4 PALLAS 2.0 2007 A 2013

Código Produto	Aplicação
	TUBO DE EXTENSÃO
CT6903E	TUBO INTERMEDIÁRIO
CT6914T	TRASEIRO
CT6920C	CONVERSOR CATALÍTICO C/ SONDA

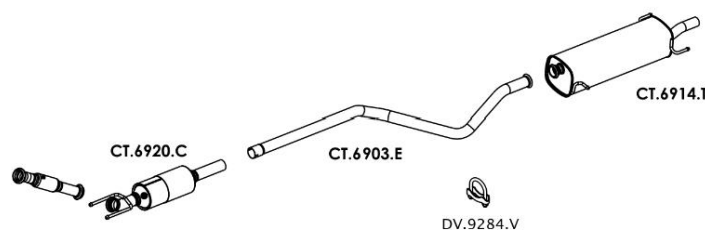

## C4 VTR HATCH 2.0 2006 A 2009

Código Produto	Aplicação
	TRASEIRO
	TUBO DE EXTENSÃO
CT6904E	TUBO INTERMEDIÁRIO
CT6920C	CONVERSOR CATALÍTICO C/ SONDA

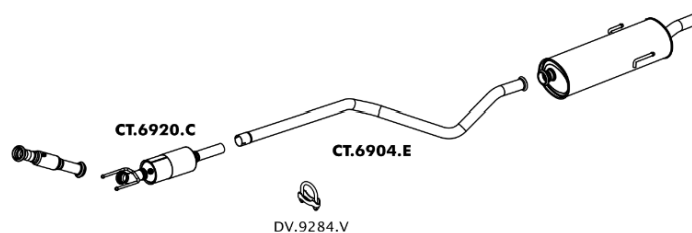

## JUMPER 2.5 / 2.8 98 A 2008

Código Produto	Aplicação
FT4009M	INTERMEDIÁRIO
FT4011T	TRASEIRO
PG6806D	DIANTEIRO

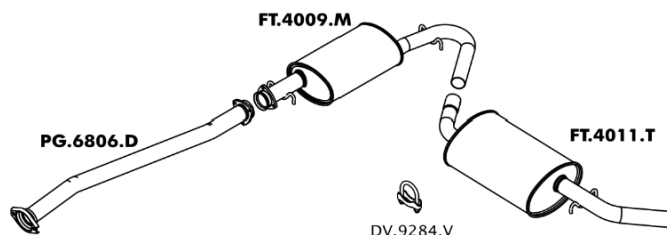

## XSARA BREAK 1.8 16V 98 A 2001/ XSARA BREAK 2.0 16V 98 EM DIANTE

Código Produto	Aplicação
CT6905M	INTERMEDIÁRIO
CT6905T	TRASEIRO

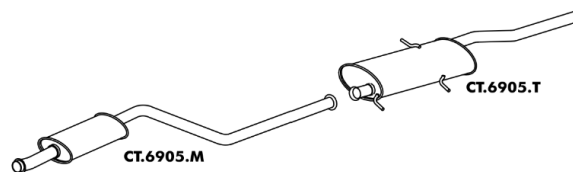

## XSARA PICASSO 1.6 16V 2005 A 201213

Código Produto	Aplicação
CT6908T	TRASEIRO ORIGINAL
CT6909T	TRASEIRO
CT6911M	INTERMEDIÁRIO
CT6917C	CONVERSOR CATALÍTICO C/ SOND

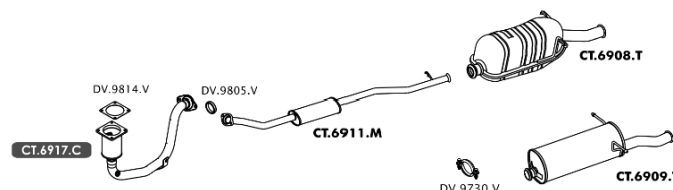

## XSARA PICASSO 2.0 16V 2001 A 2011

Código Produto	Aplicação
CT6908M	INTERMEDIÁRIO
CT6908T	TRASEIRO ORIGINAL
CT6909T	TRASEIRO
CT6914C	CONVERSOR CATALÍTICO C/ SONDA

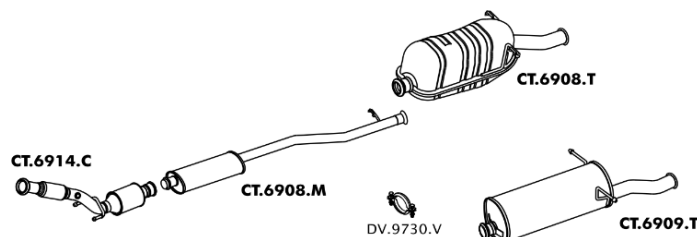

## BRAVA 1.6 16V / 1.8 8V 99 A 2003

Código Produto	Aplicação
FT4607C	CONVERSOR CATALÍTICO 1.6
FT4608C	CONVERSOR CATALÍTICO 1.8
FT4608D	DIANTEIRO 1.6 C/ SONDA
FT4610M	INTERMEDIÁRIO
FT4616T	TRASEIRO

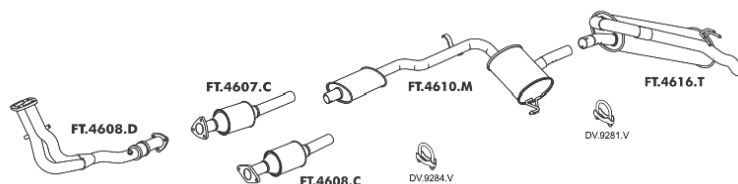

## BRAVO 1.8 16V E.TORQ 2009 A 2016

Código Produto	Aplicação
FT4009T	TRASEIRO
FT4013E	TUBO EXTENSÃO C/ FLEXÍVEL
FT4015M	INTERMEDIÁRIO
FT4429C	CONVERSOR CATALÍTICO C/ 2 SONDAS

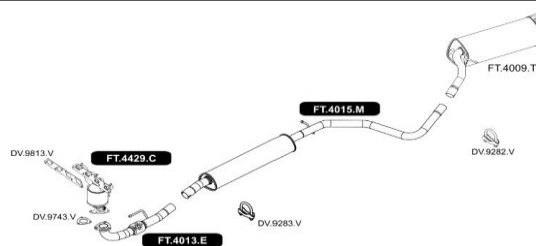

## DOBLO CARGO 1.3 MPI 16V FIRE GS 2001 A 2007

Código Produto	Aplicação
FT4004M	INTERMEDIÁRIO
FT4007C	CONVERSOR CATALÍTICO
FT4010D	DIANTEIRO C/ SONDA
FT4010T	TRASEIRO

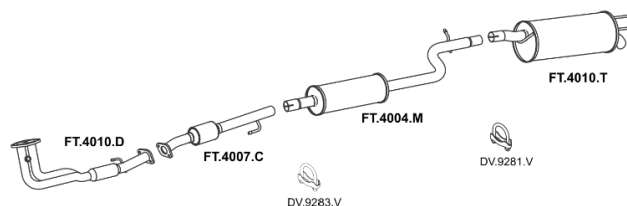

## DOBLO CARGO 1.6 MPI 16V GS 2002 / 200303

Código Produto	Aplicação
FT4005M	INTERMEDIÁRIO
FT4008C	CONVERSOR CATALÍTICO C/ TUBOS
FT4010T	TRASEIRO

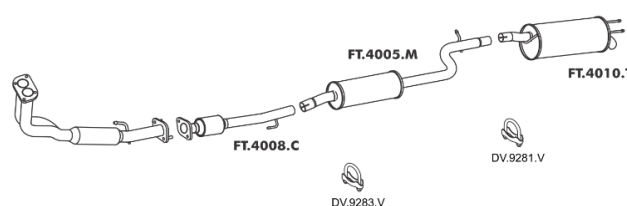

## DOBLO 1.4 EVO 2010 A 2016

Código Produto	Aplicação
FT4010T	TRASEIRO
FT4011E	TUBO EXTENSÃO C/ FLEXÍVEL ...2014
FT4012E	TUBO EXTENSÃO C/ FLEXÍVEL 2015 / 2016
FT4014M	INTERMEDIÁRIO
FT4427C	CONVERSOR CATALÍTICO C/ 2 SONDAS ...2014
FT4430C	CONVERSOR CATALÍTICO C/ 2 SONDAS 2015 / 2016

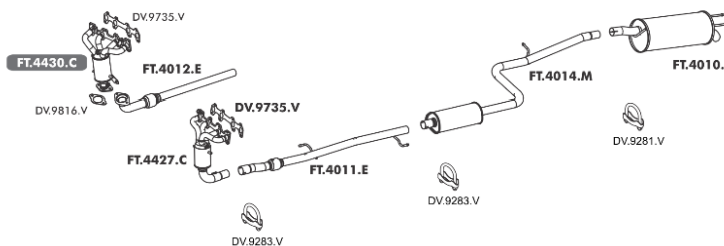

## DOBLO 1.8 16V / 1.8 8V 2011 EM DIANTE E.TORQ

Código Produto	Aplicação
FT4008E	TUBO EXTENSÃO C/ FLEXÍVEL
FT4010T	TRASEIRO
FT4013M	INTERMEDIÁRIO
FT4429C	CONVERSOR CATALÍTICO C/ 2 SONDAS

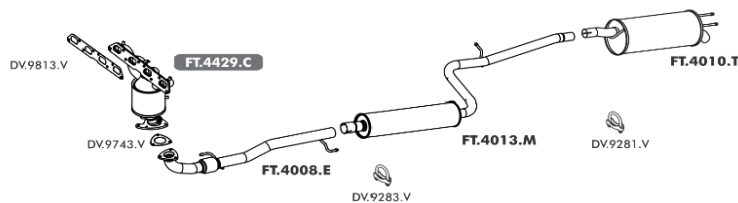

## DUCATO 2.5 98 / 2.8 99 A 2011

Código Produto	Aplicação
FT4009M	INTERMEDIÁRIO
FT4011T	TRASEIRO
PG6806D	DIANTEIRO

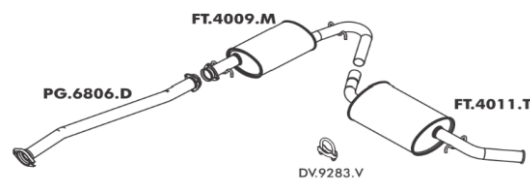

## ELBA 1.3 86 EM DIANTE

Código Produto	Aplicação
FT4201D	DIANTEIRO
FT4201E	TUBO INTERMEDIÁRIO
FT4201M	INTERMEDIÁRIO
FT4208T	TRASEIRO

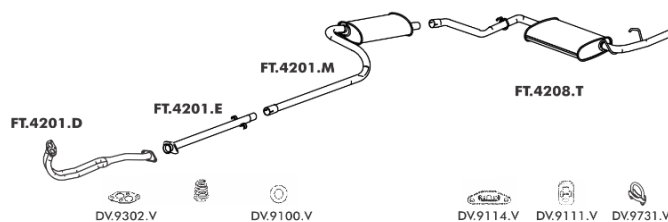

## ELBA 1.5 92 EM DIANTE

Código Produto	Aplicação
FT4201M	INTERMEDIÁRIO
FT4202E	TUBO INTERMEDIÁRIO
FT4203C	CONVERSOR CATALÍTICO
FT4204D	DIANTEIRO S/ SONDA
FT4208T	TRASEIRO OVAL MENOR
FT4209T	TRASEIRO OVAL MAIOR

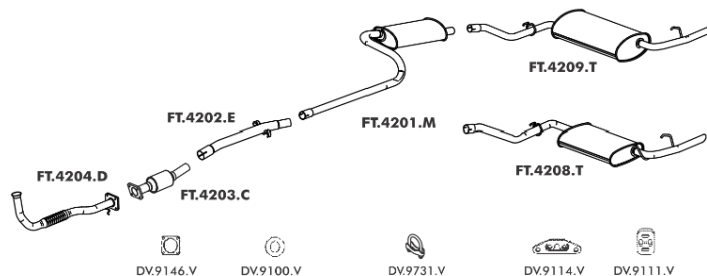

## ELBA 1.5 ATÉ 91

Código Produto	Aplicação
FT4201D	DIANTEIRO GASOLINA
FT4201E	TUBO INTERMEDIÁRIO
FT4201M	INTERMEDIÁRIO
FT4202D	DIANTEIRO ÁLCOOL
FT4208T	TRASEIRO OVAL MENOR
FT4209T	TRASEIRO OVAL MAIOR

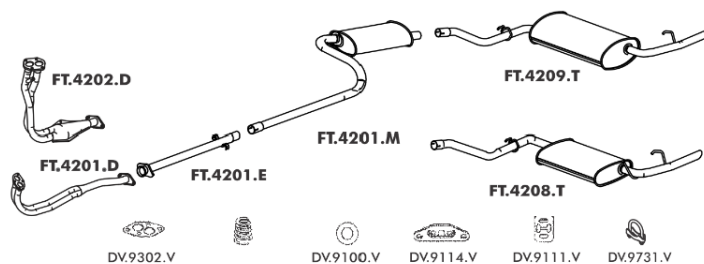

## ELBA 1.6 ATÉ 91

Código Produto	Aplicação
FT4201M	INTERMEDIÁRIO
FT4204E	TUBO INTERMEDIÁRIO
FT4206D	DIANTEIRO ÁLCOOL
FT4207D	DIANTEIRO C/ SONDA GASOLINA
FT4208T	TRASEIRO OVAL MENOR
FT4209T	TRASEIRO OVAL MAIOR

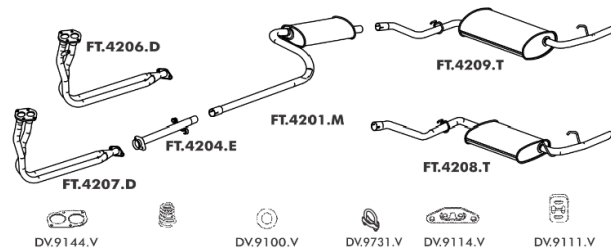

## ELBA 1.6 92

Código Produto	Aplicação
FT4201M	INTERMEDIÁRIO
FT4204C	CONVERSOR CATALÍTICO
FT4205E	TUBO INTERMEDIÁRIO
FT4208D	DIANTEIRO S/ SONDA
FT4208T	TRASEIRO OVAL MENOR
FT4209T	TRASEIRO OVAL MAIOR

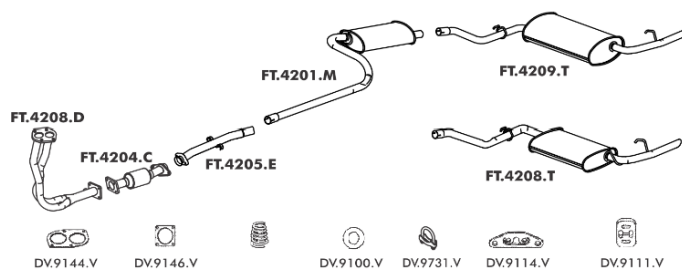

## ELBA 1.6 MPI 93 EM DIANTE

Código Produto	Aplicação
FT4201M	INTERMEDIÁRIO
FT4204E	TUBO INTERMEDIÁRIO
FT4207D	DIANTEIRO C/ SONDA
FT4208T	TRASEIRO OVAL MENOR
FT4209T	TRASEIRO OVAL MAIOR

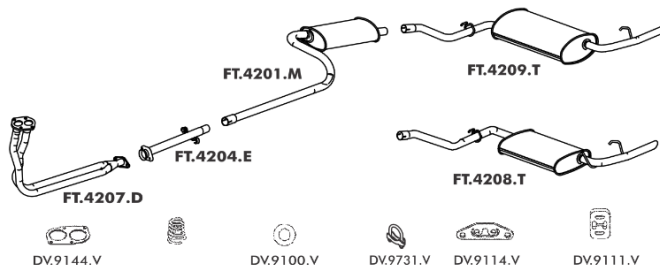

## ELBA WEEKEND 1.5IE 93 EM DIANTE

Código Produto	Aplicação
FT4201E	TUBO INTERMEDIÁRIO
FT4201M	INTERMEDIÁRIO
FT4205D	DIANTEIRO C/ SONDA ...94
FT4208T	TRASEIRO OVAL MENOR
FT4209T	TRASEIRO OVAL MAIOR

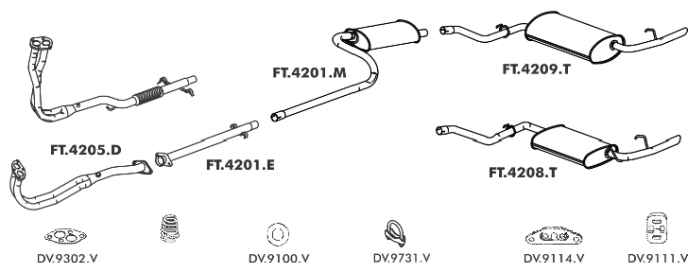

## FIAT 147 L / GL / GLS / FURGONETA / PICK-UP 77 ATÉ 81

Código Produto	Aplicação
FT4001D	DIANTEIRO
FT4001E	TUBO INTERMEDIÁRIO
FT4001T	TRASEIRO

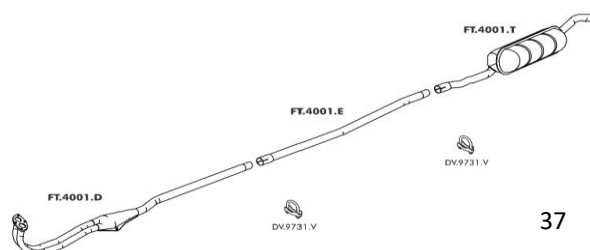

## FIAT 147 L / GL / GLS / C / CL / TOP / FURGONETA / CUTY / OGGI / PANORAMA / FIORINO 10/81 EM DIANTE

Código Produto	Aplicação
FT4001D	DIANTEIRO
FT4001F	TUBO TERMINAL 147
FT4002F	TUBO TERMINAL OGGI/PANORAMA/FIORINO
FT4003M	INTERMEDIÁRIO

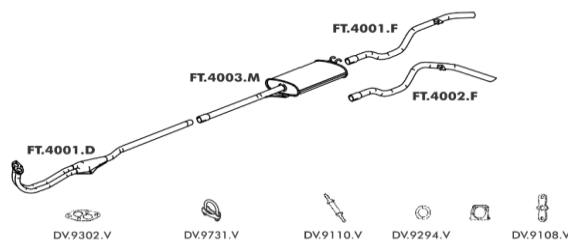

## FIORINO 1.0 / 1.5 IE 94 ATÉ 96

Código Produto	Aplicação
FT4201E	TUBO INTERMEDIÁRIO
FT4202M	INTERMEDIÁRIO
FT4204T	TRASEIRO
FT4205D	DIANTEIRO 1.5 IE C/ SONDA 94
FT4210D	DIANTEIRO 1.0 94 A 96

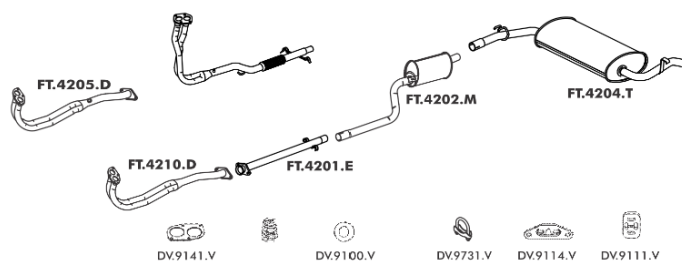

## FIORINO 1.3 84 EM DIANTE

Código Produto	Aplicação
FT4201D	DIANTEIRO
FT4201E	TUBO INTERMEDIÁRIO
FT4201M	INTERMEDIÁRIO
FT4210T	TRASEIRO

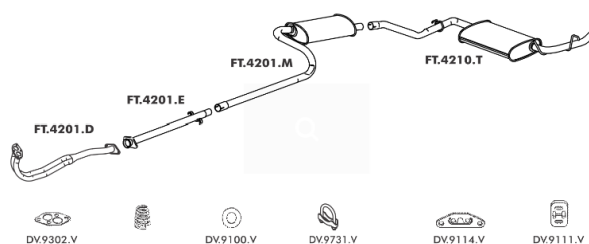

## FIORINO FIRE 1.3 8V 2003 A 2013

Código Produto	Aplicação
FT4204T	TRASEIRO 2003 A 2007
FT4206M	INTERMEDIÁRIO 2003 A 2007
FT4209C	CONVERSOR CATALÍTICO C/ SONDA 2003 A 2006
FT4209E	TUBO EXTENSÃO C/ FLEXÍVEL 2008 A 2013
FT4210M	INTERMEDIÁRIO 2008 A 2013
FT4211C	CONVERSOR CATALÍTICO C/ 2 SONDAS 2008 A 2013
FT4213C	CONVERSOR CATALÍTICO 2003 A 2006
FT4221T	TRASEIRO 2008 A 2013
FT4222D	DIANTEIRO C/ SONDA 2003 A 2006

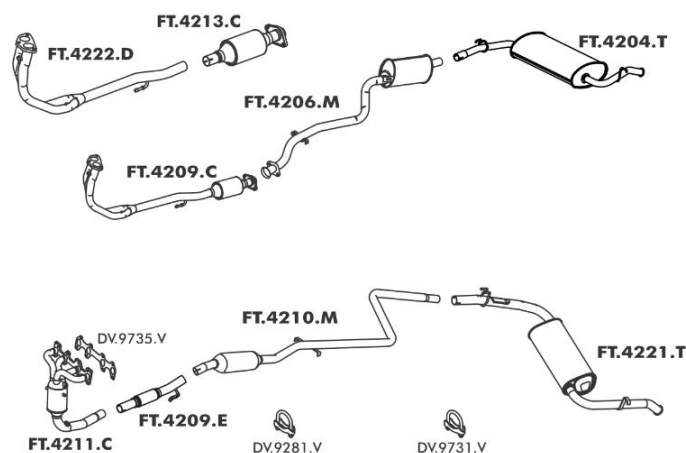

## FIORINO 1.4 EVO 2013 EM DIANTE

Código Produto	Aplicação
FT4213E	TUBO EXTENSÃO C/ FLEXÍVEL 2015...
FT4213M	INTERMEDIÁRIO
FT4214E	TUBO EXTENSÃO C/ FLEXÍVEL 2013/2014
FT4414T	TRASEIRO 2013/2014
FT4425T	TRASEIRO 2015...
FT4427C	CONVERSOR CATALÍTICO C/ 2 SONDAS 2013/2014
FT4430C	CONVERSOR CATALÍTICO C/ 2 SONDAS 2015...

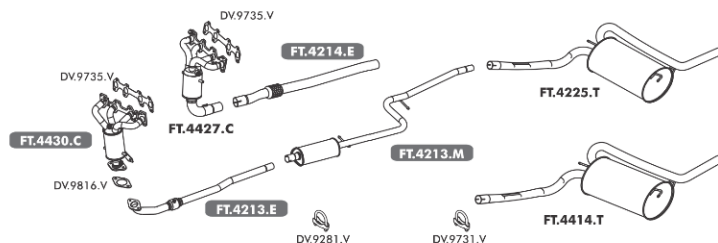

## FIORINO 1.5 92 ATÉ 93

Código Produto	Aplicação
FT4201M	INTERMEDIÁRIO
FT4202E	TUBO INTERMEDIÁRIO
FT4203C	CONVERSOR CATALÍTICO
FT4204D	DIANTEIRO S/ SONDA
FT4210T	TRASEIRO OVAL MENOR
FT4211T	TRASEIRO OVAL MAIOR

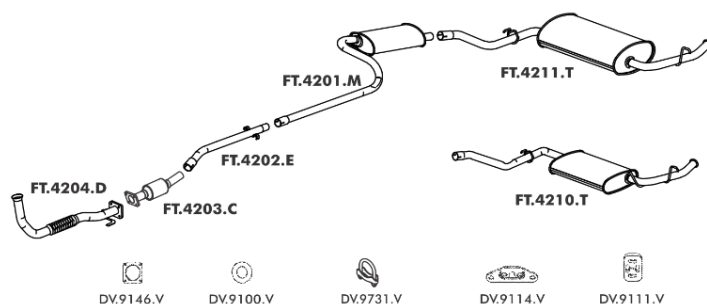

## FIORINO 1.5 ATÉ 91

Código Produto	Aplicação
FT4201D	DIANTEIRO GASOLINA
FT4201E	TUBO INTERMEDIÁRIO
FT4201M	INTERMEDIÁRIO
FT4210T	TRASEIRO OVAL MENOR
FT4211T	TRASEIRO OVAL MAIOR

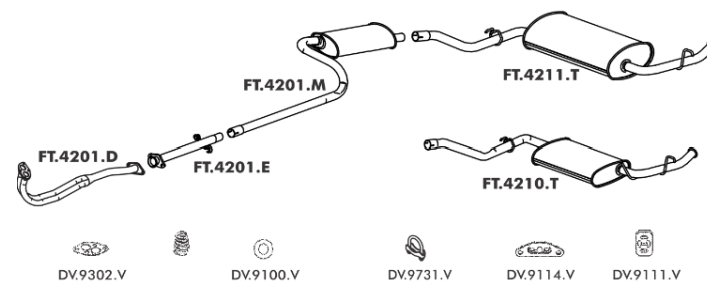

## FIORINO 1.5 MPI 97 A 2002

Código Produto	Aplicação
FT4202M	INTERMEDIÁRIO
FT4204C	CONVERSOR CATALÍTICO
FT4204T	TRASEIRO
FT4206E	TUBO INTERMEDIÁRIO
FT4217D	DIANTEIRO C/ SONDA

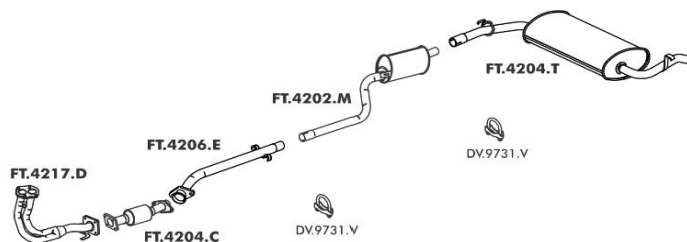

## FIORINO / LX 1.6 ATÉ 91

Código Produto	Aplicação
FT4201M	INTERMEDIÁRIO
FT4204E	TUBO INTERMEDIÁRIO
FT4206D	DIANTEIRO ÁLCOOL
FT4207D	DIANTEIRO C/ Sonda GASOLINA
FT4210T	TRASEIRO OVAL MENOR
FT4211T	TRASEIRO OVAL MAIOR

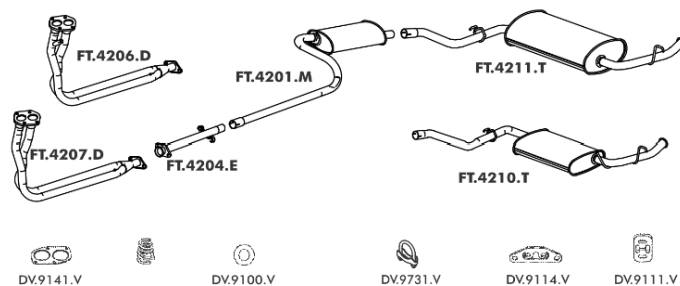

## FIORINO / LX 1.6 92/93

Código Produto	Aplicação
FT4201M	INTERMEDIÁRIO
FT4204C	CONVERSOR CATALÍTICO
FT4205E	TUBO INTERMEDIÁRIO
FT4208D	DIANTEIRO S/ Sonda
FT4210T	TRASEIRO OVAL MENOR
FT4211T	TRASEIRO OVAL MAIOR

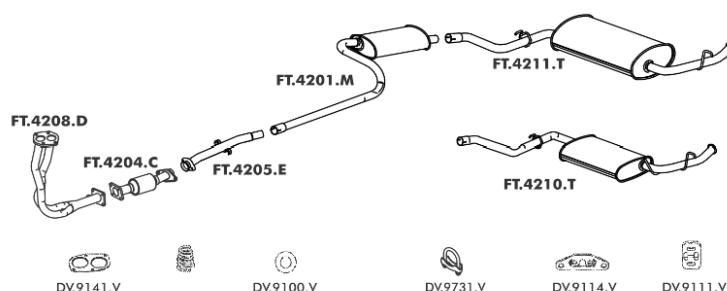

## FIORINO / LX 1.6 94 A 96

Código Produto	Aplicação
FT4202M	INTERMEDIÁRIO
FT4204C	CONVERSOR CATALÍTICO
FT4204E	TUBO INTERMEDIÁRIO 95...
FT4204T	TRASEIRO
FT4205E	TUBO INTERMEDIÁRIO
FT4207D	DIANTEIRO C/ Sonda 95...
FT4208D	DIANTEIRO S/ Sonda

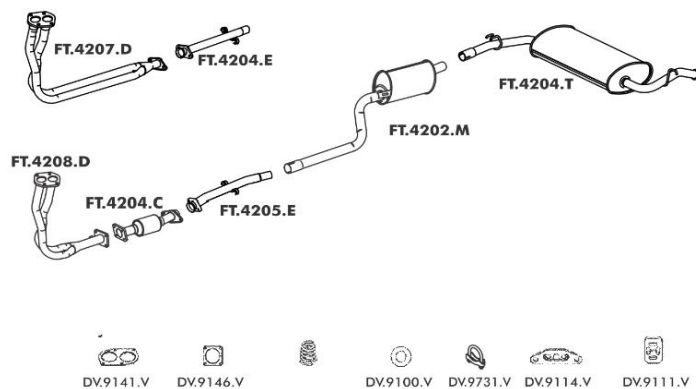

## GRAND SIENA 1.4 EVO 2012 EM DIANTE

Código Produto	Aplicação
FT4409E	TUBO EXTENSÃO C/ FLEXÍVEL ...2014
FT4419E	TUBO EXTENSÃO C/ FLEXÍVEL 2015...
FT4430C	CONVERSOR CATALÍTICO C/ 2 SONDAS 2015...
FT4430M	INTERMEDIÁRIO
FT4430T	TRASEIRO
FT4431C	CONVERSOR CATALÍTICO C/ 2 SONDAS ...2014

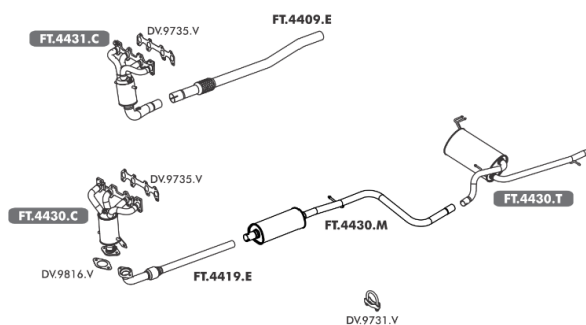



## GRAND SIENA 1.6 16V E.TORQ 2012 EM DIANTE

Código Produto	Aplicação
FT4417E	TUBO EXTENSÃO C/ FLEXÍVEL
FT4429C	CONVERSOR CATALÍTICO C/ 2 SONDAS
FT4429T	TRASEIRO
FT4434M	INTERMEDIÁRIO

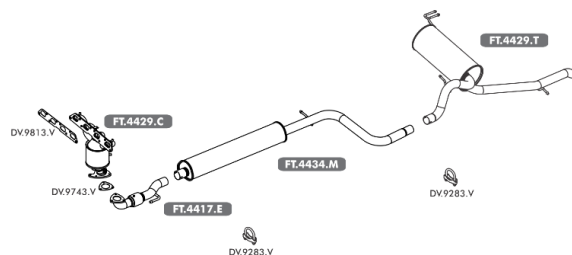

## IDEA 1.4 2006 A 2010 / IDEA 1.4 EVO 2011 A 2014

Código Produto	Aplicação
FT4004E	TUBO EXTENSÃO C/ FLEXÍVEL ...2010
FT4008M	INTERMEDIÁRIO
FT4008T	TRASEIRO
FT4010E	TUBO EXTENSÃO C/ FLEXÍVEL 2011 A 2014
FT4418C	CONVERSOR CATALÍTICO C/ SONDA ...2010
FT4427C	CONVERSOR CATALÍTICO C/ 2 SONDAS 2011 A 2014

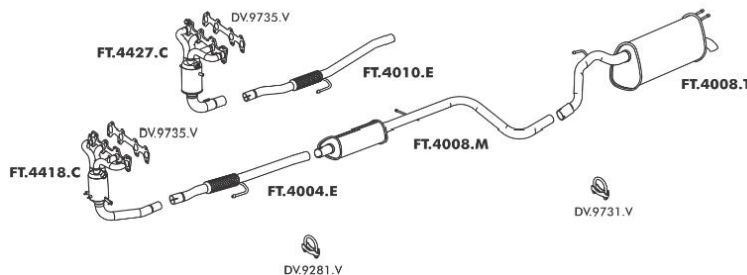

## IDEA 1.6 16V 2011 EM DIANTE E.TORQ

Código Produto	Aplicação
FT4009E	TUBO EXTENSÃO C/ FLEXÍVEL
FT4012M	INTERMEDIÁRIO
FT4014T	TRASEIRO
FT4429C	CONVERSOR CATALÍTICO C/ 2 SONDAS

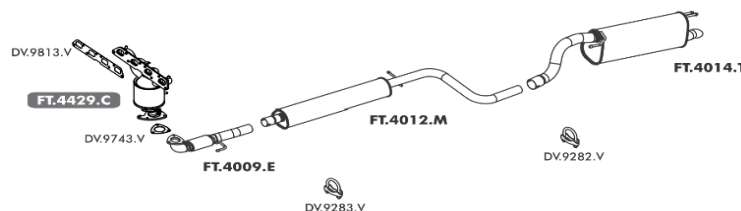

## IDEA 1.8 2005 A 2011

Código Produto	Aplicação
FT4010M	INTERMEDIÁRIO
FT4012T	TRASEIRO
FT4013T	TRASEIRO ADVENTURE
FT4402E	TUBO EXTENSÃO C/ FLEXÍVEL ATÉ 10/2010
FT4408E	TUBO EXTENSÃO C/ FLEXÍVEL 11/2010 A 2011
FT4426C	CONVERSOR CATALÍTICO C/ SONDA 11/2010 A 2011
GM2607C	CONVERSOR CATALÍTICO C/ SONDA ...10/2010

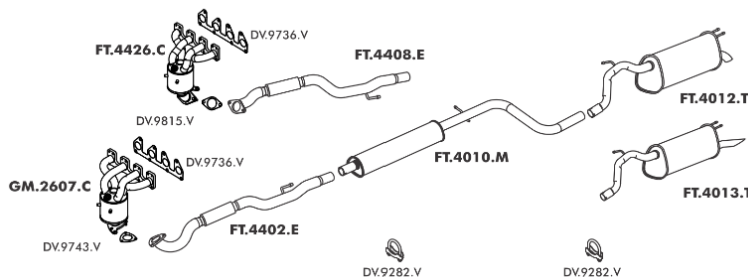

## LINEA 1.9 16V 2007 A 2009/ 1.8 16V 2010 EM DIANTE E.TORQ

Código Produto	Aplicação
FT4429C	CONVERSOR CATALÍTICO C/ 2 SONDAS 1.8
FT4602E	TUBO EXTENSÃO C/ FLEXÍVEL 1.9
FT4603E	TUBO EXTENSÃO C/ FLEXÍVEL 1.8
FT4619M	INTERMEDIÁRIO 1.9
FT4620M	INTERMEDIÁRIO 1.8
FT4624T	TRASEIRO

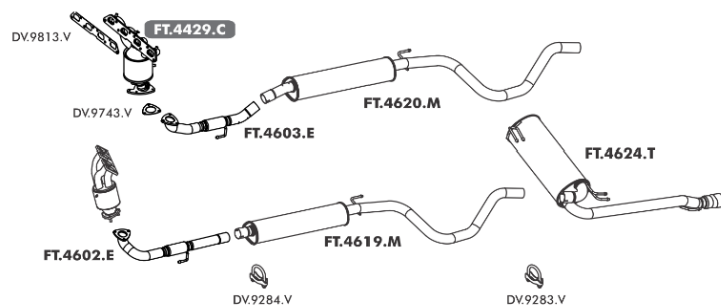

## MAREA 2.4 L 20V / SW 99 EM DIANTE

Código Produto	Aplicação
FT4610C	CONVERSOR CATALÍTICO
FT4612M	INTERMEDIÁRIO
FT4612T	TRASEIRO ORIGINAL
FT4621T	TRASEIRO OPCIONAL

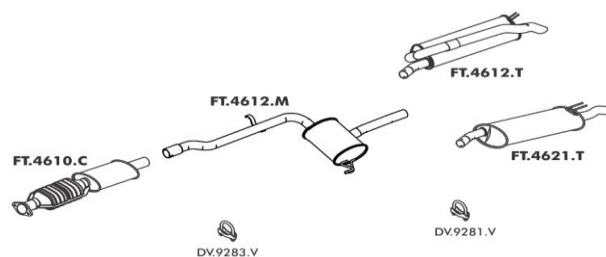

## MAREA/SW 1.8 16V 99 EM DIANTE/ MAREA / SW 1.6 16V 2005 A 2007

Código Produto	Aplicação
FT4613D	DIANTEIRO
FT4613M	INTERMEDIÁRIO
FT4614C	CONVERSOR CATALÍTICO
FT4614M	PRÉ ABAFADOR
FT4622T	TRASEIRO ORIGINAL
FT4623T	TRASEIRO OPCIONAL

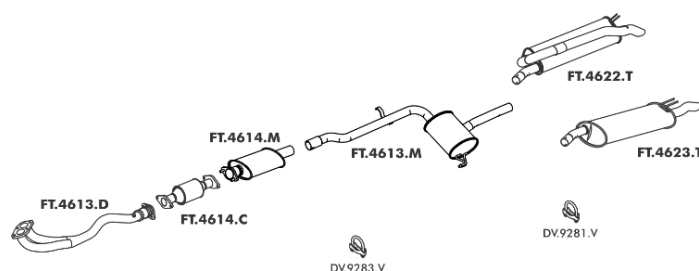

## MAREA/SW 2.0 20V MPI 98 EM DIANTE / CITY / SX / ELX / HLX

Código Produto	Aplicação
FT4606D	DIANTEIRO
FT4610C	CONVERSOR CATALÍTICO
FT4612M	INTERMEDIÁRIO
FT4612T	TRASEIRO ORIGINAL
FT4621T	TRASEIRO OPCIONAL

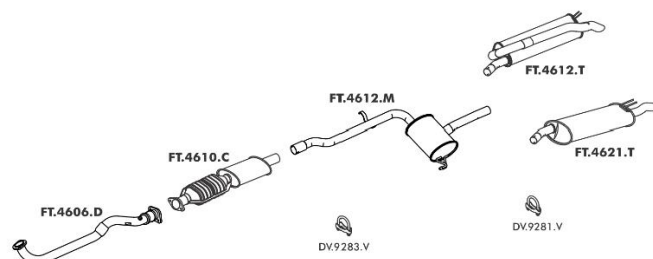

## MAREA/SW TURBO 2.0 20V MPI 99 EM DIANTE

Código Produto	Aplicação
FT4610C	CONVERSOR CATALÍTICO
FT4612M	INTERMEDIÁRIO
FT4612T	TRASEIRO ORIGINAL
FT4621T	TRASEIRO OPCIONAL

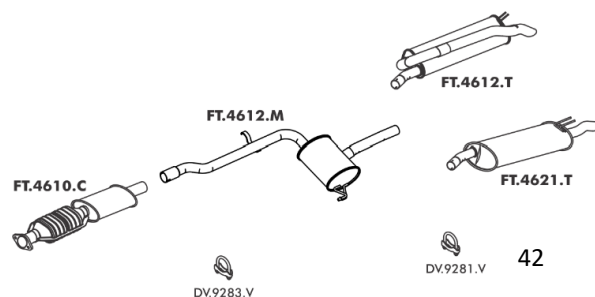

## PALIO 1.0 ED / EDX / EX 3P / 5P 96 A 2001

Código Produto	Aplicação
FT4403M	INTERMEDIÁRIO
FT4403T	TRASEIRO
FT4404D	DIANTEIRO C/ SONDA
FT4407C	CONVERSOR CATALÍTICO
FT4410T	TRASEIRO ESPORTIVO PONTEIRA PRETA
FT4430M	INTERMEDIÁRIO - NOISE

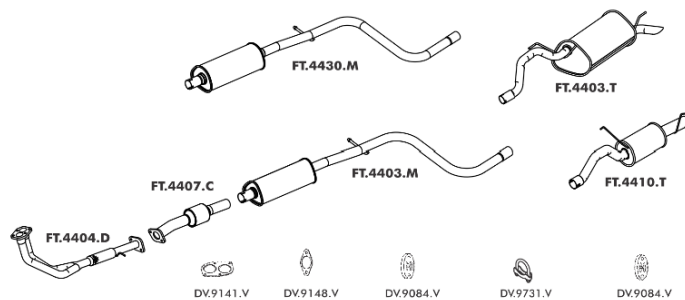

## PALIO 1.0 8V FIRE ATÉ 2005

Código Produto	Aplicação
FT4403M	INTERMEDIÁRIO
FT4403T	TRASEIRO
FT4410T	TRASEIRO ESPORTIVO PONTEIRA PRETA
FT4411D	DIANTEIRO 1.0 C/ FLEXÍVEL C/ SONDA ...04/2002
FT4414C	CONVERSOR CATALÍTICO 1.0 ...04/2002
FT4419C	CONVERSOR CATALÍTICO C/ SONDA 1.0 05/2002 A 2005
FT4430M	INTERMEDIÁRIO - NOISE

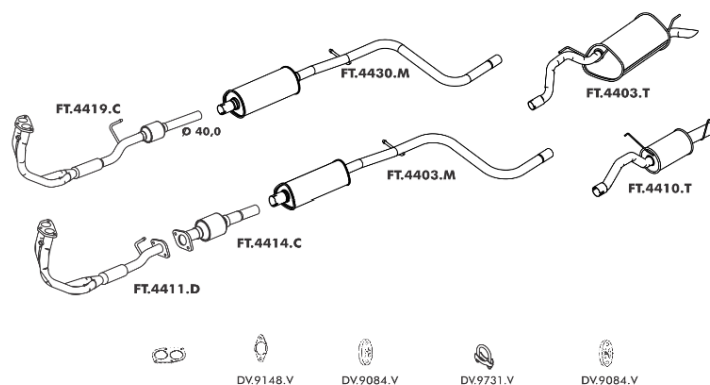

## PALIO 1.0 8V FIRE 2005 A 2008

Código Produto	Aplicação
FT4401E	TUBO EXTENSÃO C/ FLEXÍVEL
FT4403T	TRASEIRO
FT4410T	TRASEIRO ESPORTIVO PONTEIRA PRETA
FT4413M	INTERMEDIÁRIO
FT4417C	CONVERSOR CATALÍTICO C/ SONDA

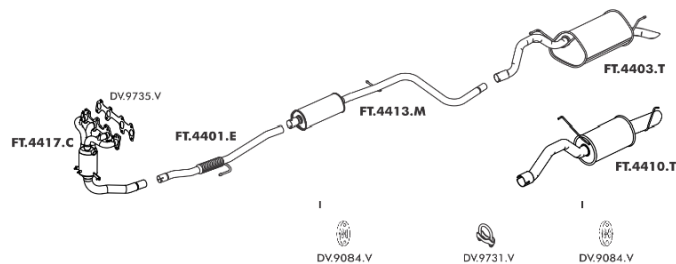

## PALIO 1.0 8V FIRE ECONOMY 2009 A 2017

Código Produto	Aplicação
FT4213E	TUBO EXTENSÃO C/ FLEXÍVEL 2015 A 2017
FT4403M	INTERMEDIÁRIO
FT4403T	TRASEIRO
FT4409E	TUBO EXTENSÃO C/ FLEXÍVEL ...2014
FT4410T	TRASEIRO ESPORTIVO PONTEIRA PRETA
FT4422C	CONVERSOR CATALÍTICO C/ 2 SONDAS ...2014
FT4430C	CONVERSOR CATALÍTICO C/ 2 SONDAS 2015 A 2017
FT4430M	INTERMEDIÁRIO - NOISE

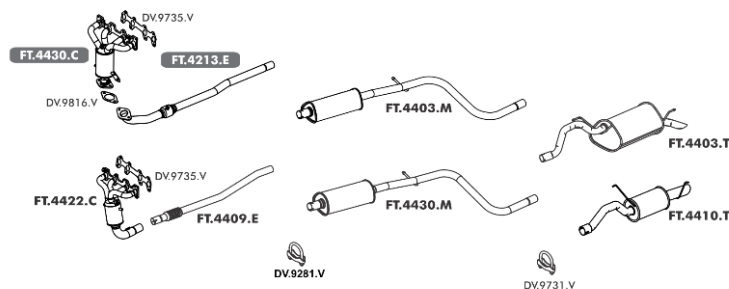

## PÁLIO 1.0 16V FIRE ATÉ 2005

Código Produto	Aplicação
FT4403C	CONVERSOR CATALÍTICO S/ SONDA ...04/2002
FT4404M	INTERMEDIÁRIO
FT4404T	TRASEIRO
FT4410D	DIANTEIRO C/ FLEXÍVEL ...04/2002
FT4410T	TRASEIRO ESPORTIVO PONTEIRA PRETA
FT4423C	CONVERSOR CATALÍTICO C/ SONDA 05/2002 A 2005
FT4440M	INTERMEDIÁRIO - NOISE

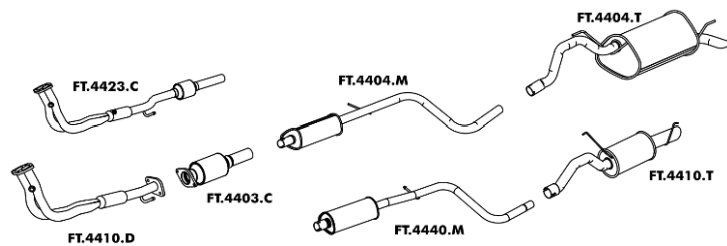

## PÁLIO 1.0 / 1.4 EVO 2012 A 2017

Código Produto	Aplicação
FT4213E	TUBO EXTENSÃO C/ FLEXÍVEL 2015 A 06/2017
FT4413E	TUBO EXTENSÃO C/ FLEXÍVEL ...2014
FT4421T	TRASEIRO
FT4422C	CONVERSOR CATALÍTICO 1.0 ...2014 C/ 2 SONDAS
FT4430C	CONVERSOR CATALÍTICO 1.0/1.4 2015 A 06/2017 C/ 2 SONDAS
FT4430M	INTERMEDIÁRIO ...2014
FT4431C	CONVERSOR CATALÍTICO 1.4 ...2014 C/ 2 SONDAS
FT4435M	INTERMEDIÁRIO 2015 A 06/2017

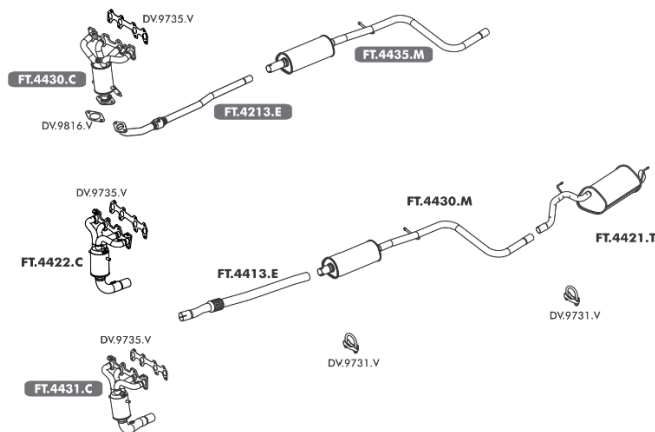

## PALIO 1.3 16V FIRE ATÉ 2005

Código Produto	Aplicação
FT4404M	INTERMEDIÁRIO
FT4404T	TRASEIRO
FT4410T	TRASEIRO ESPORTIVO PONTEIRA PRETA
FT4421C	CONVERSOR CATALÍTICO C/ SONDA
FT4440M	INTERMEDIÁRIO - NOISE

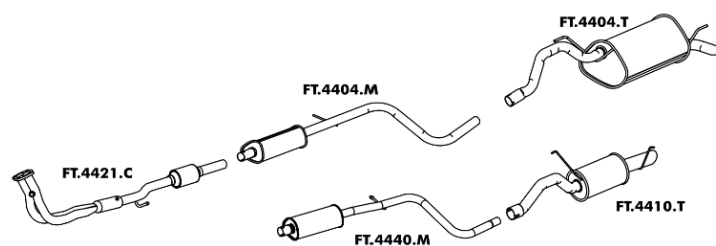

## PÁLIO 1.3 8V FIRE 2006 A 2008

Código Produto	Aplicação
FT4401E	TUBO EXTENSÃO C/ FLEXÍVEL
FT4403T	TRASEIRO
FT4410T	TRASEIRO ESPORTIVO PONTEIRA PRETA
FT4413M	INTERMEDIÁRIO
FT4418C	CONVERSOR CATALÍTICO C/ SONDA

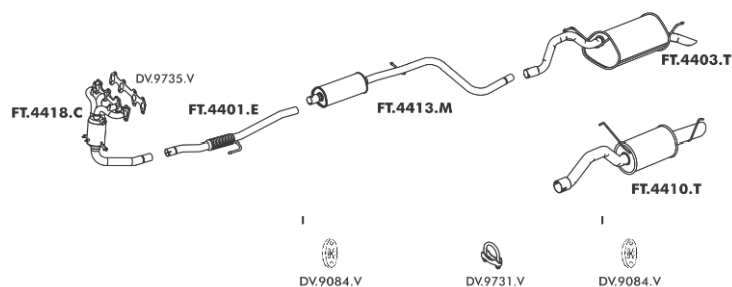

## PALIO 1.3 8V FIRE ATÉ 2005

Código Produto	Aplicação
FT4404M	INTERMEDIÁRIO
FT4404T	TRASEIRO
FT4410T	TRASEIRO ESPORTIVO PONTEIRA PRETA
FT4420C	CONVERSOR CATALÍTICO C/ Sonda
FT4440M	INTERMEDIÁRIO - NOISE

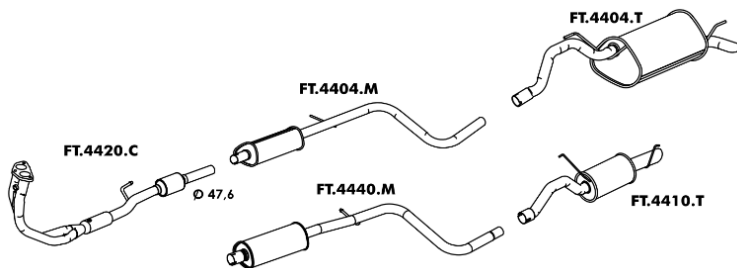

## PALIO 1.4 8V FIRE FLEX 2005 A 2008

Código Produto	Aplicação
FT4401E	TUBO EXTENSÃO C/ FLEXÍVEL
FT4409T	TRASEIRO
FT4413M	INTERMEDIÁRIO
FT4418C	CONVERSOR CATALÍTICO C/ Sonda

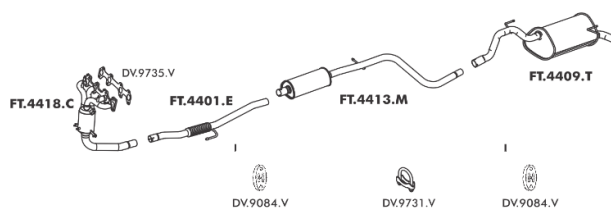

## PALIO 1.4 8V FIRE 2009 A 2011

Código Produto	Aplicação
FT4403M	INTERMEDIÁRIO
FT4409E	TUBO EXTENSÃO C/ FLEXÍVEL
FT4409T	TRASEIRO
FT4427C	CONVERSOR CATALÍTICO C/ 2 SONDAS
FT4430M	INTERMEDIÁRIO - NOISE

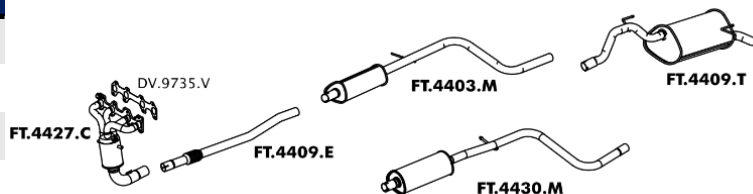

## PALIO 1.5 96 A 2001

Código Produto	Aplicação
FT4403C	CONVERSOR CATALÍTICO S/ Sonda
FT4404M	INTERMEDIÁRIO
FT4404T	TRASEIRO
FT4405D	DIANTEIRO C/ FLEXÍVEL C/ Sonda
FT4410T	TRASEIRO ESPORTIVO PONTEIRA PRETA
FT4440M	INTERMEDIÁRIO - NOISE

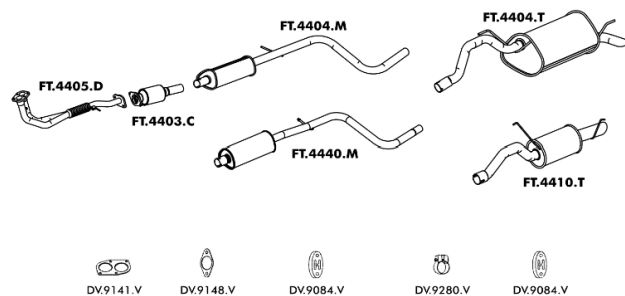

## PALIO 1.6 8V 98 A SET/99

Código Produto	Aplicação
FT4403C	CONVERSOR CATALÍTICO S/ Sonda 8V
FT4404M	INTERMEDIÁRIO 8V
FT4404T	TRASEIRO 8V
FT4406D	DIANTEIRO 1.6 8V C/ Sonda 98...
FT4410T	TRASEIRO ESPORTIVO PONTEIRA PRETA 8V
FT4440M	INTERMEDIÁRIO 8V - NOISE

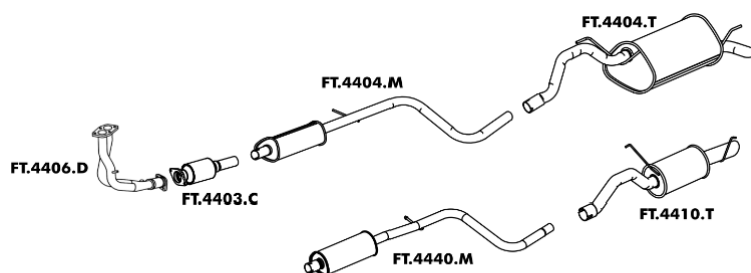

## PALIO 1.8 FIRE 8V 2003 A 2006

Código Produto	Aplicação
FT4411C	CONVERSOR CATALÍTICO
FT4414D	DIANTEIRO
FT4414M	INTERMEDIÁRIO
FT4417T	TRASEIRO

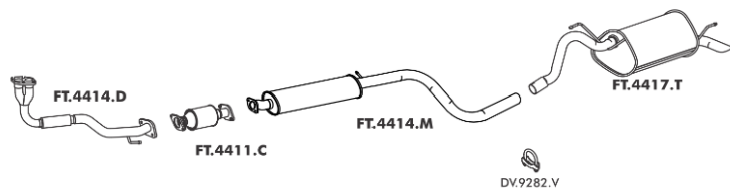

## PALIO 1.8 FIRE FLEX 8V 2006 A 2011

Código Produto	Aplicação
FT4402E	TUBO EXTENSÃO C/ FLEXÍVEL 2006 A 10/2010
FT4408E	TUBO EXTENSÃO C/ FLEXÍVEL 11/2010 A 2011
FT4417M	INTERMEDIÁRIO
FT4417T	TRASEIRO
FT4426C	CONVERSOR CATALÍTICO C/ SONDA 11/2010 A 2011
GM2607C	CONVERSOR CATALÍTICO C/ SONDA 2006 A 10/2010

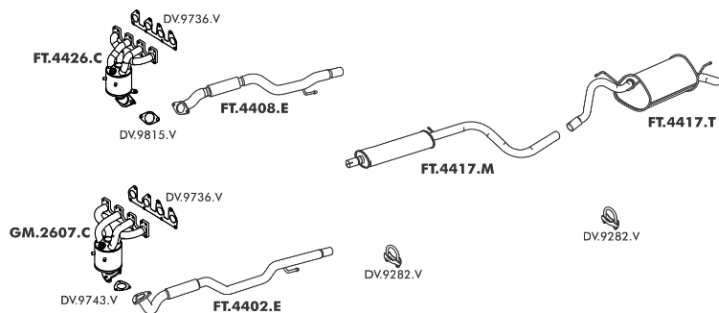

## PALIO 1.6 16V E.TORQ ESSENCE 2012 A 2017

Código Produto	Aplicação
FT4417E	TUBO EXTENSÃO C/ FLEXÍVEL
FT4429C	CONVERSOR CATALÍTICO C/ 2 SONDAS
FT4431T	TRASEIRO
FT4434M	INTERMEDIÁRIO

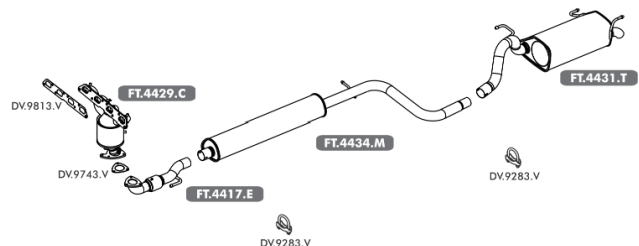

## PALIO WEEKEND 1.0 16V FIRE 10/00 A 2003

Código Produto	Aplicação
FT4406M	INTERMEDIÁRIO
FT4406T	TRASEIRO
FT4409C	CONVERSOR CATALÍTICO S/ SONDA
FT4410D	DIANTEIRO C/ SONDA ...04/2002
FT4421C	CONVERSOR CATALÍTICO C/ SONDA 05/2002 A 2005

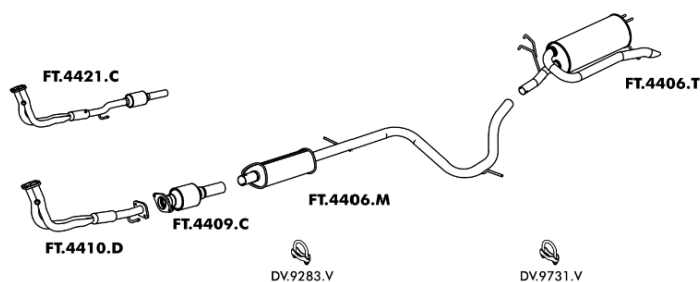

## PALIO WEEKEND 1.0 8V 6 MARCHAS ATÉ 09/00

Código Produto	Aplicação
FT4406T	TRASEIRO
FT4407C	CONVERSOR CATALÍTICO S/ SONDA
FT4408M	INTERMEDIÁRIO

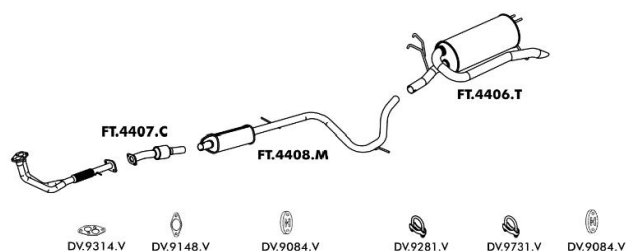

## PALIO WEEKEND 1.3 8V FIRE 05/2002 A 02/2004

Código Produto	Aplicação
FT4406M	INTERMEDIÁRIO
FT4406T	TRASEIRO
FT4420C	CONVERSOR CATALÍTICO C/ SONDA

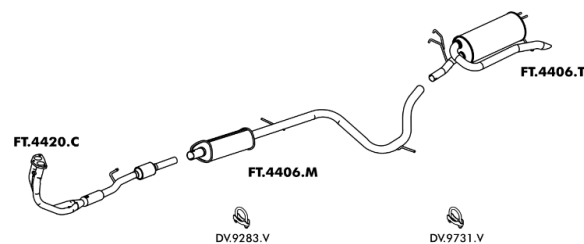

## PÁLIO WEEKEND 1.3 8V FIRE 2005 A 2008

Código Produto	Aplicação
FT4401E	TUBO EXTENSÃO C/ FLEXÍVEL
FT4406T	TRASEIRO
FT4418C	CONVERSOR CATALÍTICO C/ SONDA
FT4419M	INTERMEDIÁRIO

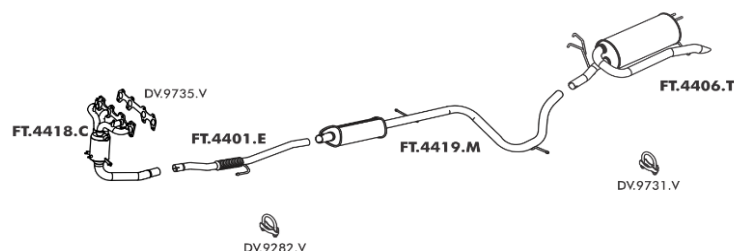

## PÁLIO WEEKEND 1.3 16V FIRE 10/2000 A 2003

Código Produto	Aplicação
FT4403C	CONVERSOR CATALÍTICO S/ SONDA ...04/2002
FT4406M	INTERMEDIÁRIO
FT4406T	TRASEIRO
FT4410D	DIANTEIRO C/ SONDA ...04/2002
FT4421C	CONVERSOR CATALÍTICO C/ SONDA 05/2002 A 2005

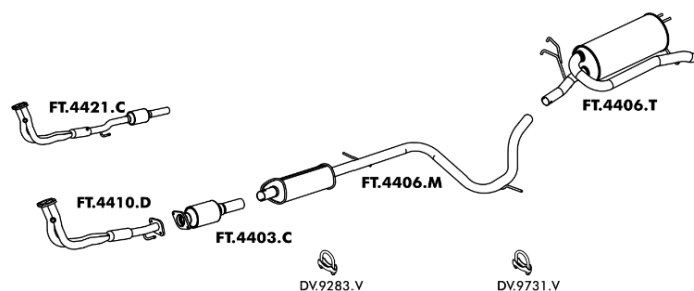

## PÁLIO WEEKEND 1.4 8V FIRE 2005 A 2008

Código Produto	Aplicação
FT4401E	TUBO EXTENSÃO C/ FLEXÍVEL
FT4406T	TRASEIRO
FT4418C	CONVERSOR CATALÍTICO C/ SONDA
FT4419M	INTERMEDIÁRIO

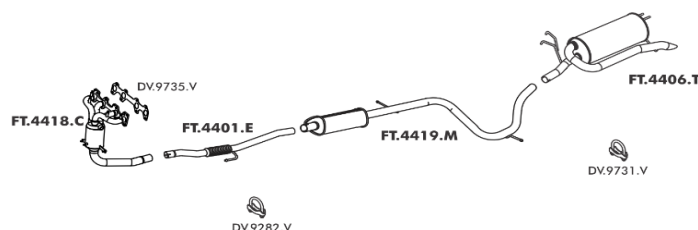

## PALIO WEEKEND 1.4 8V FIRE 2009 A 2014

Código Produto	Aplicação
FT4408M	INTERMEDIÁRIO
FT4409E	TUBO EXTENSÃO C/ FLEXÍVEL
FT4420T	TRASEIRO
FT4427C	CONVERSOR CATALÍTICO C/ 2 SONDAS

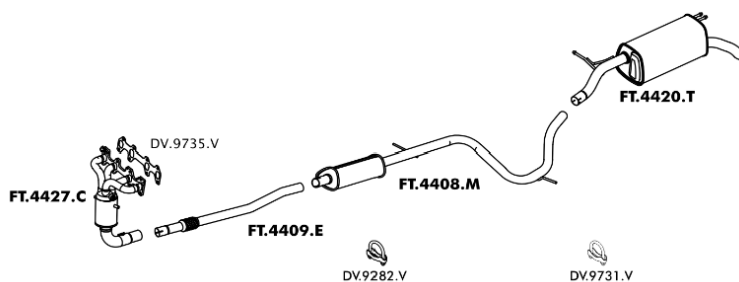

## PALIO WEEKEND 1.4 8V FIRE 2015 EM DIANTE

Código Produto	Aplicação
FT4408M	INTERMEDIÁRIO
FT4419E	TUBO EXTENSÃO C/ FLEXÍVEL
FT4420T	TRASEIRO
FT4430C	CONVERSOR CATALÍTICO C/ 2 SONDAS

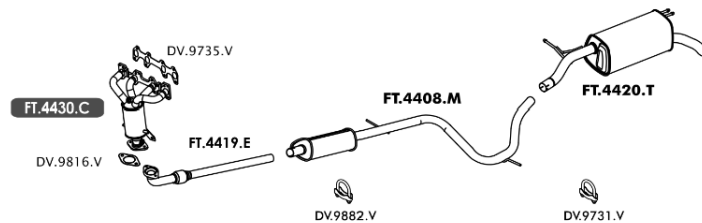

## PALIO WEEKEND 1.5 - MPI 97 A 2004 / 1.5 CITY MPI GS 99 A 09/00

Código Produto	Aplicação
FT4403C	CONVERSOR CATALÍTICO S/ SONDA
FT4405D	DIANTEIRO C/ SONDA
FT4406M	INTERMEDIÁRIO
FT4406T	TRASEIRO

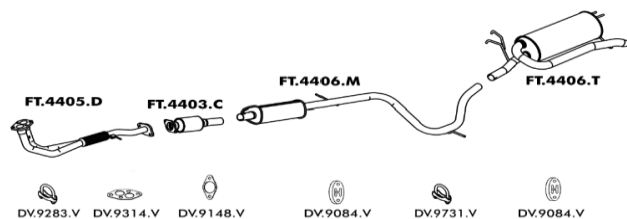

## PALIO WEEKEND 1.6 16V STYLE / ELX 10/2000 EM DIANTE

Código Produto	Aplicação
FT4406T	TRASEIRO
FT4408D	DIANTEIRO S/ SONDA
FT4411M	INTERMEDIÁRIO
FT4424C	CONVERSOR CATALÍTICO S/ SONDA

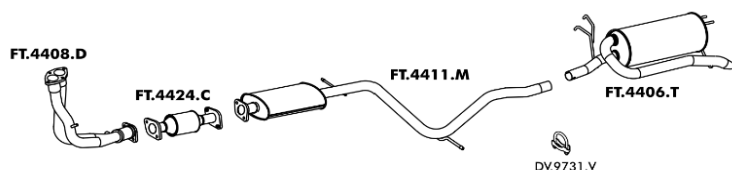

## PALIO WEEKEND 1.6 16V 97/98 / 1.6 16V MPI SPORT / 1.6 8V 99 A 2000

Código Produto	Aplicação
FT4403D	DIANTEIRO 8V 99... S/ SONDA
FT4405C	CONVERSOR CATALÍTICO C/ SONDA
FT4406T	TRASEIRO
FT4407D	DIANTEIRO 16V ...03/98 S/ SONDA
FT4407M	INTERMEDIÁRIO
FT4408D	DIANTEIRO 16V 04/98... S/ SONDA

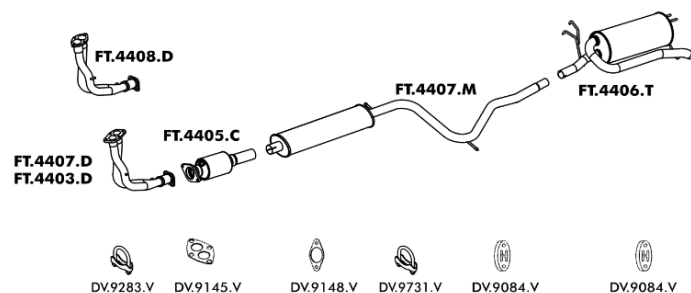

## PALIO WEEKEND 1.6 / 1.8 16V E.TORQ 2011 EM DIANTE

Código Produto	Aplicação
FT4411E	TUBO EXTENSÃO C/ FLEXÍVEL
FT4423T	TRASEIRO
FT4426M	INTERMEDIÁRIO
FT4429C	CONVERSOR CATALÍTICO C/ 2 SONDAS

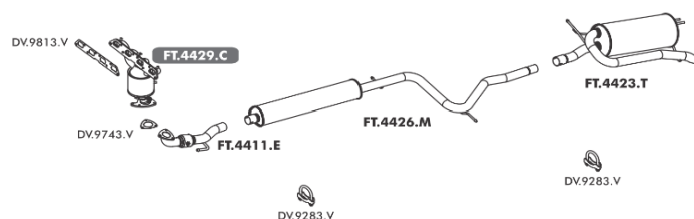



## PALIO WEEKEND 1.8 8V 2003 A 12/2005 / PALIO WEEKEND ADVENTURE 1.8 FLEX ATÉ 12/2005

Código Produto	Aplicação
FT4406T	TRASEIRO
FT4411C	CONVERSOR CATALÍTICO
FT4411M	INTERMEDIÁRIO
FT4414D	DIANTEIRO C/ FLEXÍVEL

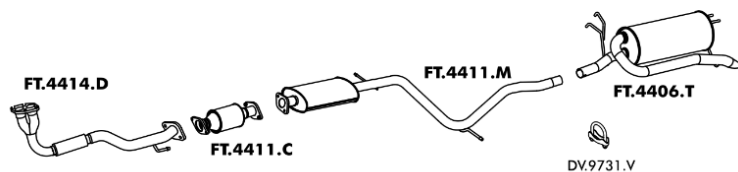

## PALIO WEEKEND 1.8 8V FLEX 2006 EM DIANTE / LOCKER 1.8 8V ADVENTURE 2008 A 2011

Código Produto	Aplicação
FT4402E	TUBO EXTENSÃO C/ FLEXÍVEL 2006 A 10/2010
FT4406T	TRASEIRO
FT4408E	TUBO EXTENSÃO C/ FLEXÍVEL 11/2010 A 2011
FT4425M	INTERMEDIÁRIO
FT4426C	CONVERSOR CATALÍTICO C/ SONDA 11/2010 A 10/2011
GM2607C	CONVERSOR CATALÍTICO C/ SONDA 2006 A 10/2010

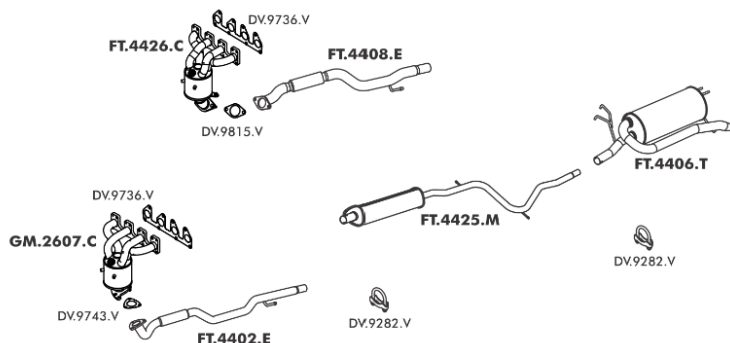

## PÁLIO 1.6 16V 96 A 2003

Código Produto	Aplicação
FT4405C	CONVERSOR CATALÍTICO C/ SONDA
FT4407D	DIANTEIRO ATÉ 03/98
FT4408D	DIANTEIRO 04/98...
FT4417M	INTERMEDIÁRIO
FT4417T	TRASEIRO

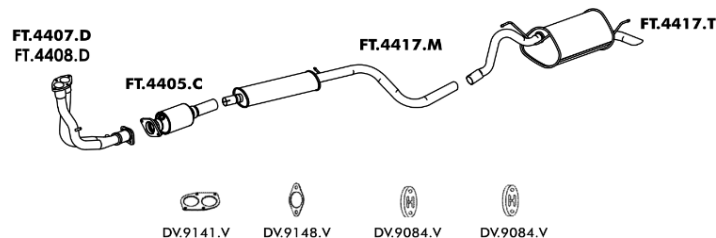

## PRÊMIO 1.3 08/85 ATÉ 89

Código Produto	Aplicação
FT4201D	DIANTEIRO
FT4201E	TUBO INTERMEDIÁRIO
FT4201M	INTERMEDIÁRIO
FT4206T	TRASEIRO

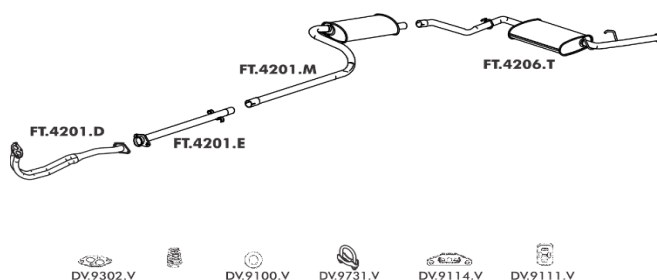

## PRÊMIO 1.5 ATÉ 91

Código Produto	Aplicação
FT4201D	DIANTEIRO GASOLINA
FT4201E	TUBO INTERMEDIÁRIO
FT4201M	INTERMEDIÁRIO
FT4202D	DIANTEIRO ÁLCOOL
FT4206T	TRASEIRO OVAL MENOR
FT4207T	TRASEIRO OVAL MAIOR

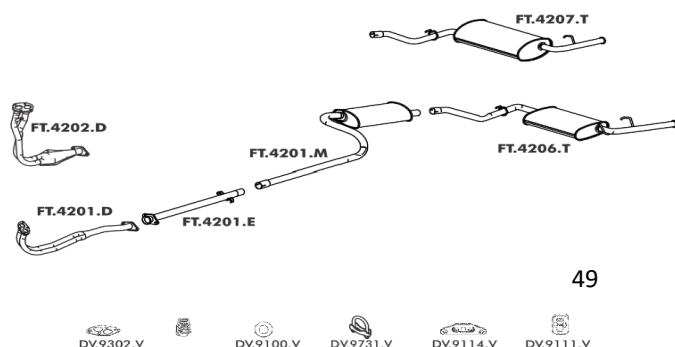

## PRÊMIO 1.5 92 EM DIANTE

Código Produto	Aplicação
FT4201M	INTERMEDIÁRIO
FT4202E	TUBO INTERMEDIÁRIO
FT4203C	CONVERSOR CATALÍTICO
FT4204D	DIANTEIRO S/ SONDA
FT4206T	TRASEIRO OVAL MENOR
FT4207T	TRASEIRO OVAL MAIOR

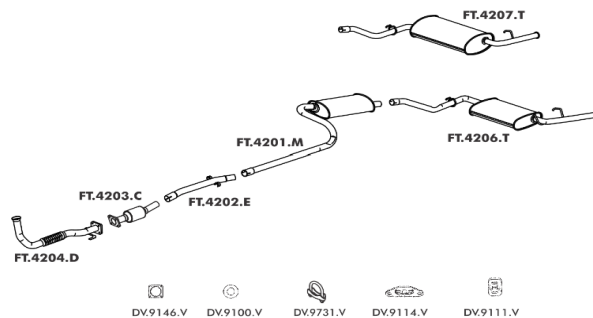

## PRÊMIO 1.5IE 93 EM DIANTE

Código Produto	Aplicação
FT4201E	TUBO INTERMEDIÁRIO
FT4201M	INTERMEDIÁRIO
FT4205D	DIANTEIRO C/ SONDA
FT4206T	TRASEIRO OVAL MENOR
FT4207T	TRASEIRO OVAL MAIOR

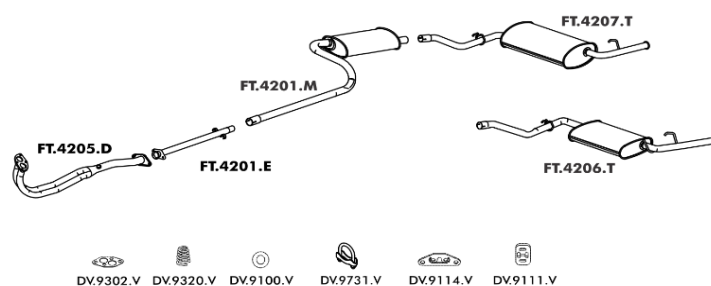

## PRÊMIO 1.6 92 EM DIANTE

Código Produto	Aplicação
FT4201M	INTERMEDIÁRIO
FT4204C	CONVERSOR CATALÍTICO
FT4205E	TUBO INTERMEDIÁRIO
FT4206T	TRASEIRO OVAL MENOR
FT4207T	TRASEIRO OVAL MAIOR
FT4208D	DIANTEIRO S/ SONDA

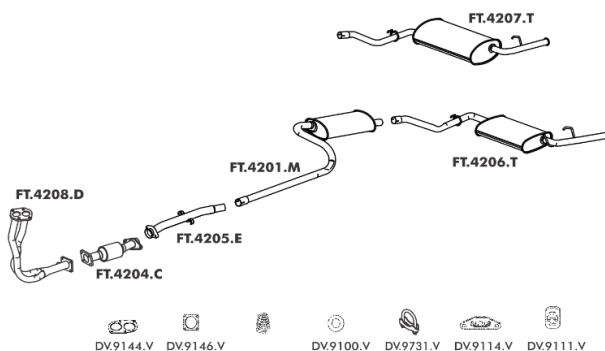

## PRÊMIO 1.5 92 EM DIANTE

Código Produto	Aplicação
FT4201M	INTERMEDIÁRIO
FT4202E	TUBO INTERMEDIÁRIO
FT4203C	CONVERSOR CATALÍTICO
FT4204D	DIANTEIRO S/ SONDA
FT4206T	TRASEIRO OVAL MENOR
FT4207T	TRASEIRO OVAL MAIOR

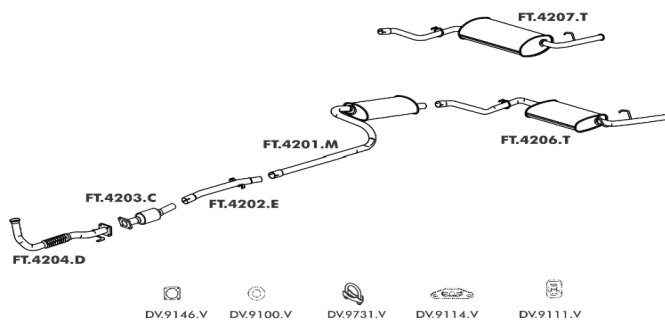

## PRÊMIO 1.5IE 93 EM DIANTE

Código Produto	Aplicação
FT4201E	TUBO INTERMEDIÁRIO
FT4201M	INTERMEDIÁRIO
FT4205D	DIANTEIRO C/ SONDA
FT4206T	TRASEIRO OVAL MENOR
FT4207T	TRASEIRO OVAL MAIOR

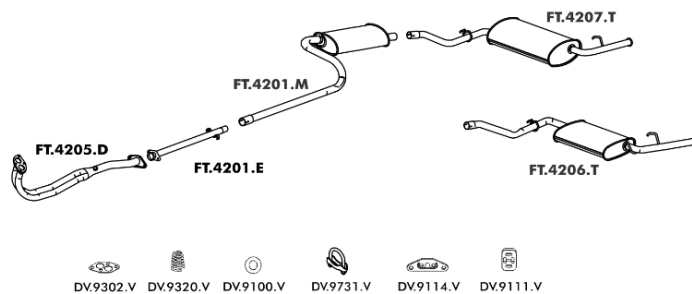

## PRÊMIO 1.6 92 EM DIANTE

Código Produto	Aplicação
FT4201M	INTERMEDIÁRIO
FT4204C	CONVERSOR CATALÍTICO
FT4205E	TUBO INTERMEDIÁRIO
FT4206T	TRASEIRO OVAL MENOR
FT4207T	TRASEIRO OVAL MAIOR
FT4208D	DIANTEIRO S/ SONDA

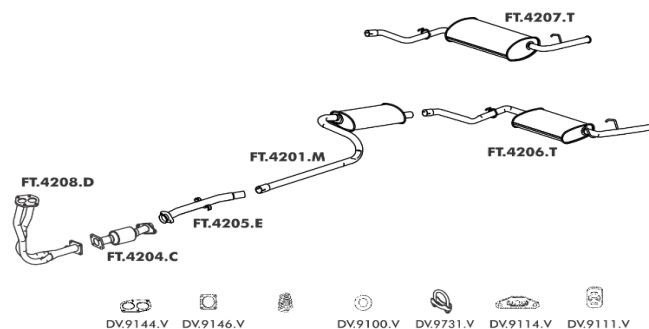

## PRÊMIO 1.6 ATÉ 91

Código Produto	Aplicação
FT4201M	INTERMEDIÁRIO
FT4204E	TUBO INTERMEDIÁRIO
FT4206D	DIANTEIRO ÁLCOOL
FT4206T	TRASEIRO OVAL MENOR
FT4207D	DIANTEIRO C/ SONDA GASOLINA
FT4207T	TRASEIRO OVAL MAIOR

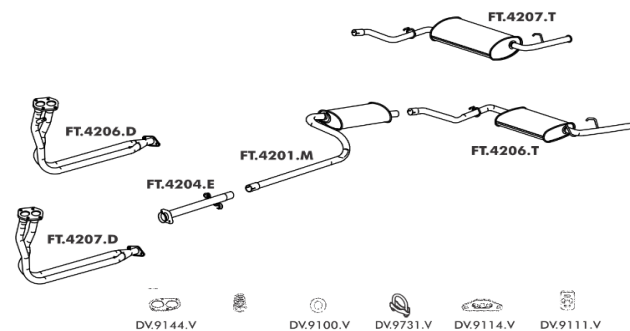

## PRÊMIO 1.6 MPI 93 EM DIANTE

Código Produto	Aplicação
FT4201M	INTERMEDIÁRIO
FT4204E	TUBO INTERMEDIÁRIO
FT4206T	TRASEIRO OVAL MENOR
FT4207D	DIANTEIRO C/ SONDA
FT4207T	TRASEIRO OVAL MAIOR

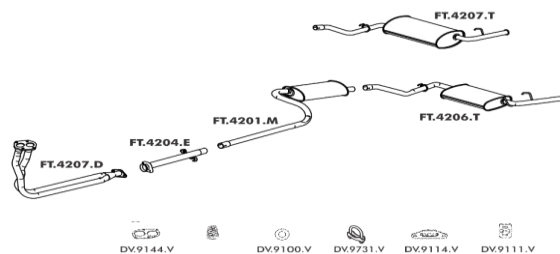

## PUNTO 1.4 FLEX 2007 / 2008

Código Produto	Aplicação
FT4404E	TUBO EXTENSÃO C/ FLEXÍVEL
FT4418C	CONVERSOR CATALÍTICO C/ Sonda
FT4418T	TRASEIRO
FT4421M	INTERMEDIÁRIO

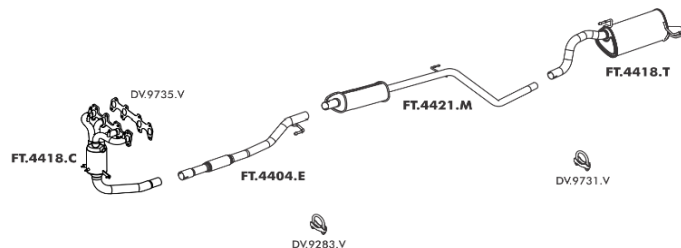

## PUNTO 1.4 EVO 2009 A 2017

Código Produto	Aplicação
FT4404E	TUBO EXTENSÃO C/ FLEXÍVEL ...2014
FT4420E	TUBO EXTENSÃO C/ FLEXÍVEL 2015...
FT4424T	TRASEIRO
FT4427C	CONVERSOR CATALÍTICO C/ 2 SONDAS ...2014
FT4428M	INTERMEDIÁRIO
FT4430C	CONVERSOR CATALÍTICO C/ 2 SONDAS 2015...

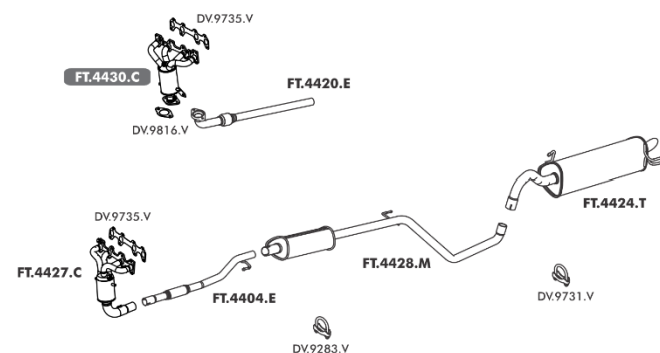

## PUNTO 1.6 / 1.8 16V E.TORQ 2011 A 2017

Código Produto	Aplicação
FT4414E	TUBO EXTENSÃO C/ FLEXÍVEL
FT4425T	TRASEIRO
FT4429C	CONVERSOR CATALÍTICO C/ 2 SONDAS
FT4429M	INTERMEDIÁRIO

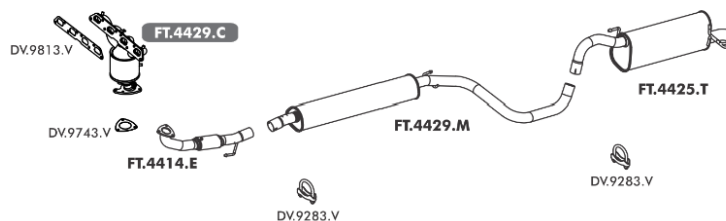

## PUNTO 1.8 FLEX 2007 A 2011

Código Produto	Aplicação
FT4405E	TUBO EXTENSÃO C/ FLEXÍVEL ...10/2010
FT4408E	TUBO EXTENSÃO C/ FLEXÍVEL 11/2010 A 2011
FT4419T	TRASEIRO
FT4422M	INTERMEDIÁRIO
FT4426C	CONVERSOR CATALÍTICO C/ Sonda 11/2010 A 2011
GM2607C	CONVERSOR CATALÍTICO C/ Sonda ...10/2010

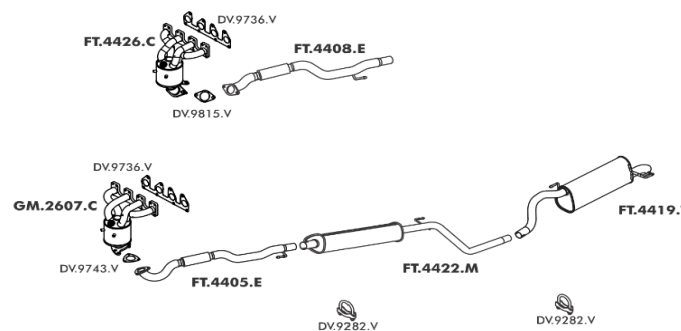

## SIENA 1.0 6 MARCHAS GS MPI 99 A 09/2001

Código Produto	Aplicação
FT4403M	INTERMEDIÁRIO
FT4407C	CONVERSOR CATALÍTICO S/ Sonda
FT4407T	TRASEIRO
FT4430M	INTERMEDIÁRIO - NOISE

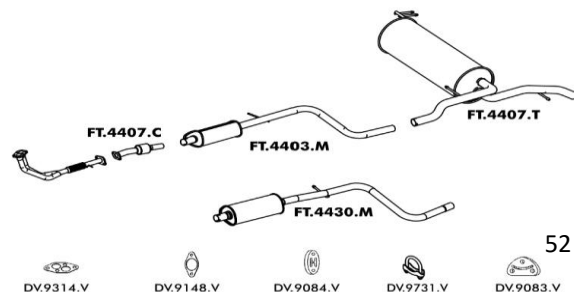

## SIENA 1.0 8V FIRE 10/2001 A 12/2004

Código Produto	Aplicação
FT4403M	INTERMEDIÁRIO
FT4407T	TRASEIRO
FT4411D	DIANTEIRO C/ SONDA
FT4414C	CONVERSOR CATALÍTICO
FT4419C	CONVERSOR CATALÍTICO C/ SONDA
FT4430M	INTERMEDIÁRIO - NOISE

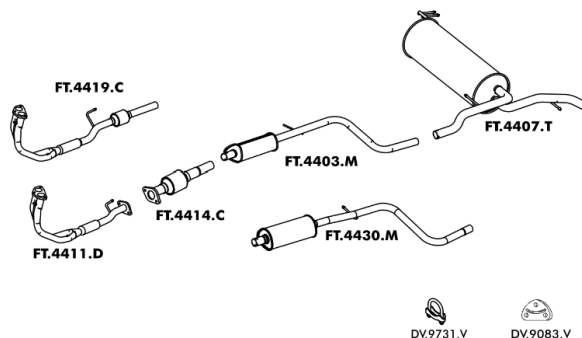

## SIENA 1.0 8V FIRE 2005 A 2008 / 2009 A 2014

Código Produto	Aplicação
FT4401E	TUBO EXTENSÃO C/ FLEXÍVEL 2005 A 2008
FT4403M	INTERMEDIÁRIO 2009 A 2014
FT4406E	TUBO EXTENSÃO C/ FLEXÍVEL 2009 A 2014
FT4407T	TRASEIRO 2005 A 2008
FT4413M	INTERMEDIÁRIO 2005 A 2008
FT4417C	CONVERSOR CATALÍTICO C/ SONDA 2005 A 2008
FT4422C	CONVERSOR CATALÍTICO C/ 2 SONDAS 2009 A 2014
FT4422T	TRASEIRO 2009 A 2014
FT4430M	INTERMEDIÁRIO NOISE 2009 A 2014

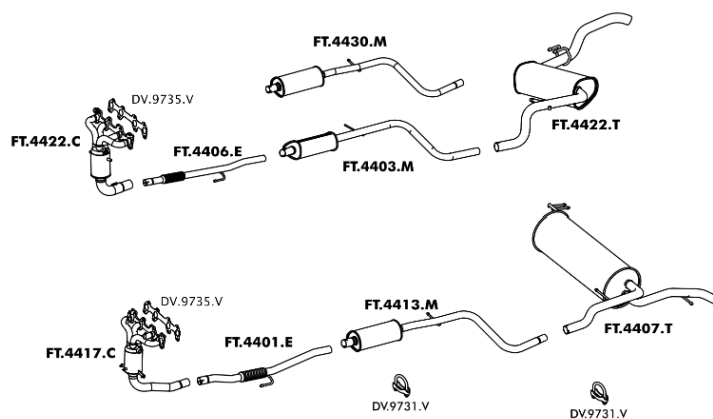

## SIENA 1.0 / 1.4 8V FIRE 2015 A 2017

Código Produto	Aplicação
FT4419E	TUBO EXTENSÃO C/ FLEXÍVEL
FT4422T	TRASEIRO
FT4430C	CONVERSOR CATALÍTICO C/ 2 SONDAS
FT4430M	INTERMEDIÁRIO

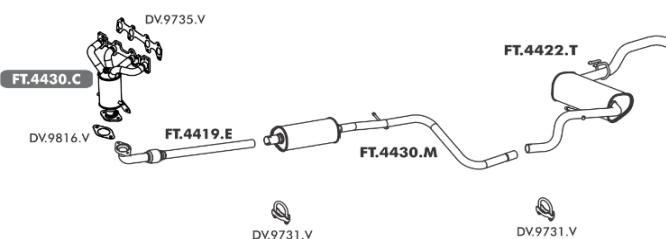

## SIENA 1.0 16V FIRE / 1.3 16V 2000 A 2003

Código Produto	Aplicação
FT4403C	CONVERSOR CATALÍTICO S/ SONDA ...04/2002
FT4404M	INTERMEDIÁRIO
FT4407T	TRASEIRO
FT4410D	DIANTEIRO C/ SONDA ...04/2002
FT4421C	CONVERSOR CATALÍTICO 1.3 16V C/ SONDA 05/2002...
FT4423C	CONVERSOR CATALÍTICO 1.0 16V C/ SONDA
FT4440M	INTERMEDIÁRIO - NOISE

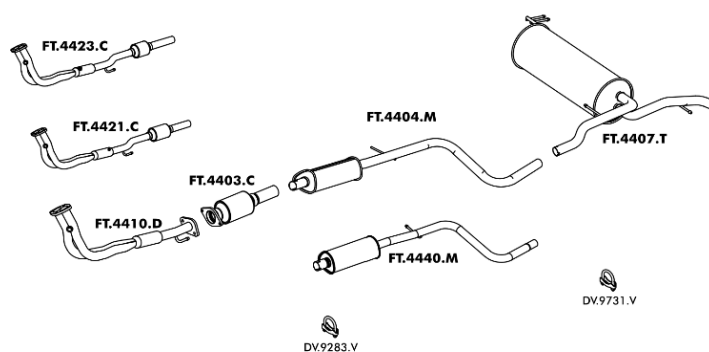

## SIENA 1.3 8V FIRE 05/2002 A 2005

Código Produto	Aplicação
FT4404M	INTERMEDIÁRIO
FT4407T	TRASEIRO
FT4420C	CONVERSOR CATALÍTICO C/ Sonda
FT4440M	INTERMEDIÁRIO - NOISE

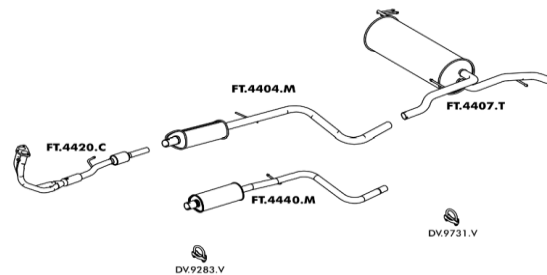

## SIENA 1.3 8V FIRE 2006 A 2008

Código Produto	Aplicação
FT4401E	TUBO EXTENSÃO C/ FLEXÍVEL
FT4407T	TRASEIRO
FT4413M	INTERMEDIÁRIO
FT4418C	CONVERSOR CATALÍTICO C/ Sonda

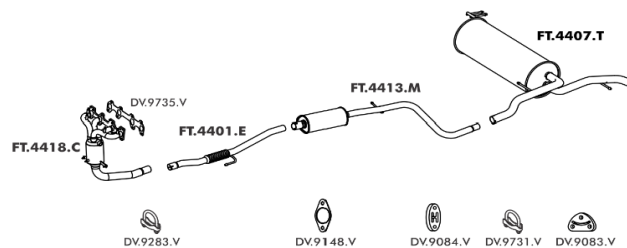

## SIENA 1.4 FIRE 2009 A 2014

Código Produto	Aplicação
FT4403M	INTERMEDIÁRIO
FT4406E	TUBO EXTENSÃO C/ FLEXÍVEL
FT4415T	TRASEIRO
FT4422T	TRASEIRO
FT4427C	CONVERSOR CATALÍTICO C/ 2 SONDAS
FT4430M	INTERMEDIÁRIO - NOISE

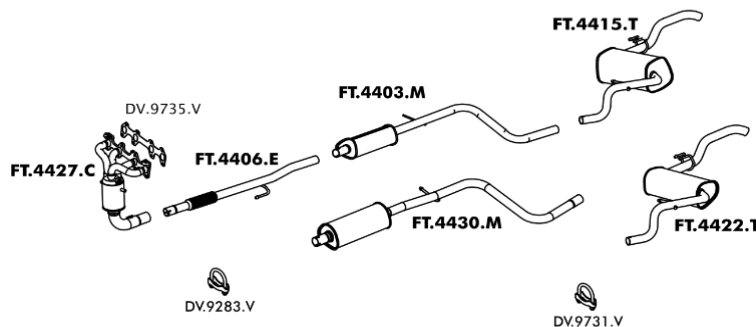

## SIENA 1.4 FIRE 2005 A 2008

Código Produto	Aplicação
FT4401E	TUBO EXTENSÃO C/ FLEXÍVEL
FT4413M	INTERMEDIÁRIO
FT4415T	TRASEIRO
FT4418C	CONVERSOR CATALÍTICO C/ Sonda

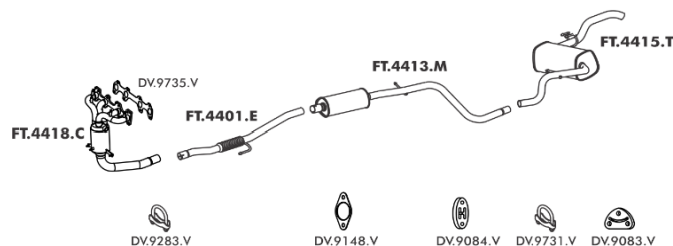

## SIENA 1.5 8V 2003 / 2004 EL / ELX ÁLCOOL / CITY 1.6 8V 97 A 2000

Código Produto	Aplicação
FT4403C	CONVERSOR CATALÍTICO 1.5/1.6 SPI S/ SONDA
FT4403D	DIANTEIRO ELX/CITY 1.6 MPI
FT4404M	INTERMEDIÁRIO 1.5
FT4405C	CONVERSOR CATALÍTICO 1.6 MPI C/ SONDA
FT4406D	DIANTEIRO EL/ELX ÁLCOOL 1.5 / CITY 1.6 SPI
FT4407T	TRASEIRO 1.5
FT4416T	TRASEIRO 1.6
FT4417M	INTERMEDIÁRIO 1.6
FT4440M	INTERMEDIÁRIO 1.5 - NOISE

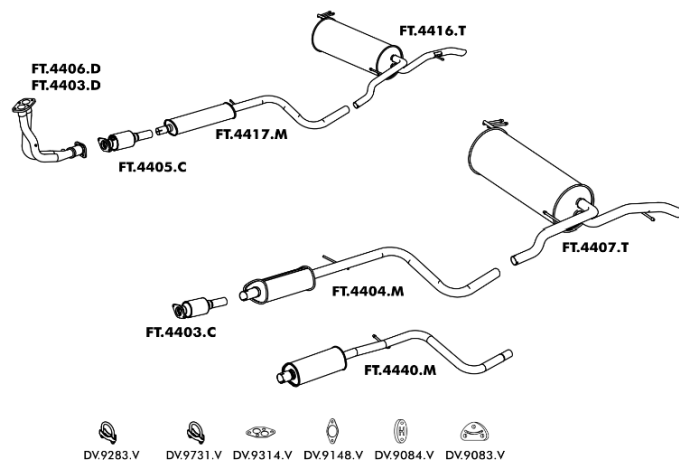

## SIENA 1.6 16V EL / HL / SPORT / STILE 97 A 2004

Código Produto	Aplicação
FT4404M	INTERMEDIÁRIO
FT4405C	CONVERSOR CATALÍTICO C/ SONDA
FT4407D	DIANTEIRO S/ SONDA ...03/98
FT4407T	TRASEIRO
FT4408D	DIANTEIRO S/ SONDA 98...
FT4440M	INTERMEDIÁRIO - NOISE

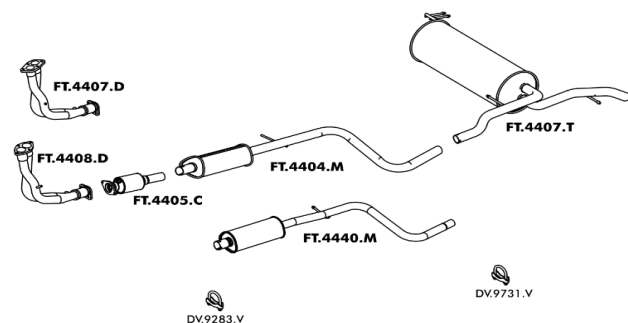

## SIENA 1.8 8V FLEX 2006 A 2011

Código Produto	Aplicação
FT4402E	TUBO EXTENSÃO C/ FLEXÍVEL ...10/2010
FT4408E	TUBO EXTENSÃO C/ FLEXÍVEL 11/2010 A 2011
FT4416T	TRASEIRO
FT4424M	INTERMEDIÁRIO
FT4426C	CONVERSOR CATALÍTICO C/ SONDA 11/2010 A 2011
GM2607C	CONVERSOR CATALÍTICO C/ SONDA ...10/2010

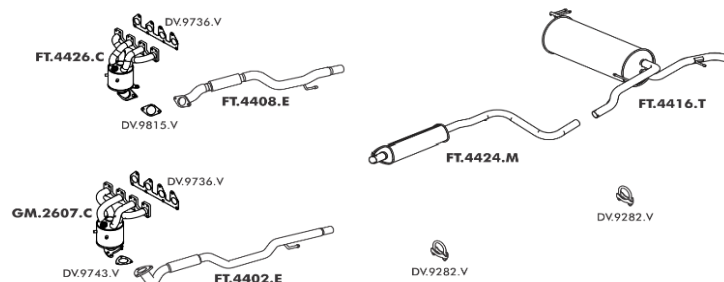

## SIENA 1.8 FIRE FLEX 2003 A 2005

Código Produto	Aplicação
FT4411C	CONVERSOR CATALÍTICO
FT4414D	DIANTEIRO C/ FLEXÍVEL
FT4414M	INTERMEDIÁRIO
FT4416T	TRASEIRO

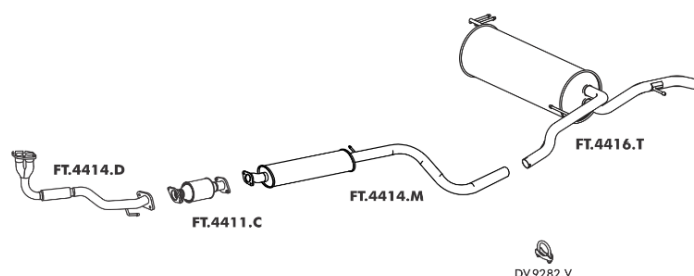

## SIENA 1.8 16V E.TORQ 2010 A 2012

Código Produto	Aplicação
FT4416T	TRASEIRO
FT4417E	TUBO EXTENSÃO C/ FLEXÍVEL
FT4429C	CONVERSOR CATALÍTICO C/ 2 SONDAS
FT4434M	INTERMEDIÁRIO

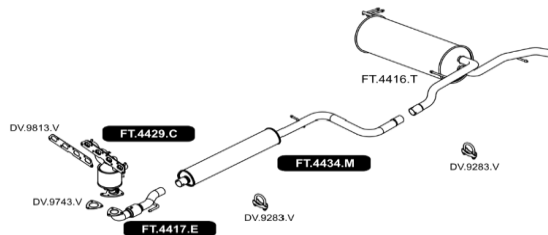

## STILO 1.8 8V / 16V 2002 ATÉ 12/2005

Código Produto	Aplicação
FT4006M	INTERMEDIÁRIO
FT4009T	TRASEIRO
FT4011C	CONVERSOR CATALÍTICO

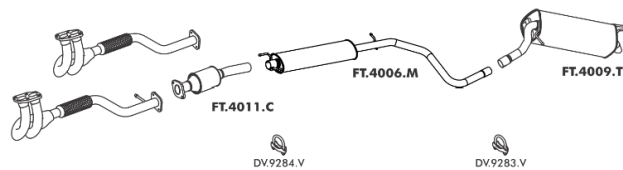

## STILO 1.8 8V / 16V FLEX 2006 A 2011

Código Produto	Aplicação
FT4005E	TUBO EXTENSÃO C/ FLEXÍVEL ...10/2010
FT4006M	INTERMEDIÁRIO
FT4009T	TRASEIRO
FT4410E	TUBO EXTENSÃO C/ FLEXÍVEL 11/2010 A 2011
FT4426C	CONVERSOR CATALÍTICO C/ SONDA 11/2010 A 2011
GM2607C	CONVERSOR CATALÍTICO C/ SONDA ...10/2010

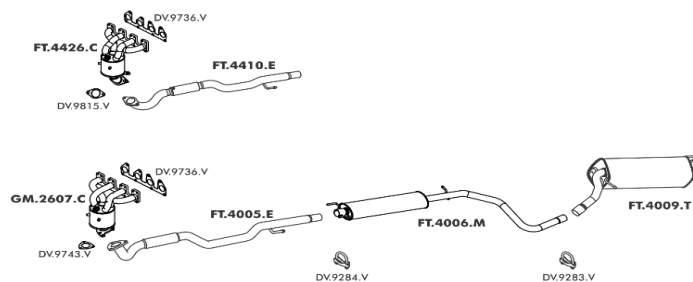

## STILO ABARTH 2.4 20V 2003 A 2009

Código Produto	Aplicação
FT4006M	INTERMEDIÁRIO
FT4009T	TRASEIRO

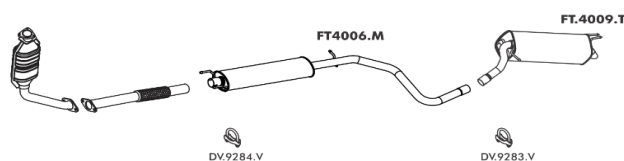

## STRADA 1.3 8V FIRE 05/2002 A 12/2004

Código Produto	Aplicação
FT4401C	CONVERSOR CATALÍTICO 2004/2005
FT4408T	TRASEIRO OPCIONAL
FT4409M	INTERMEDIÁRIO
FT4414T	TRASEIRO ORIGINAL
FT4416D	DIANTEIRO ...12/2004
FT4420C	CONVERSOR CATALÍTICO C/ SONDA 2002 A 2004

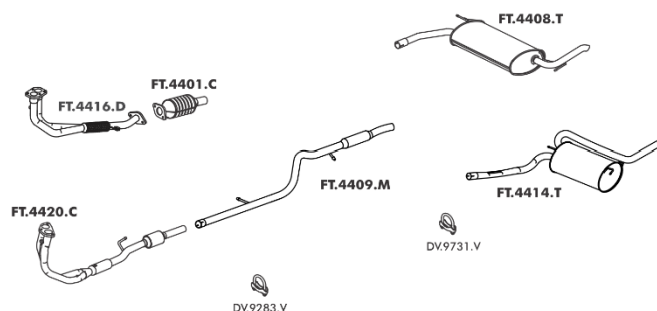



## STRADA 1.3 8V FIRE 2005 A 2008

Código Produto	Aplicação
FT4403E	TUBO INTERMEDIÁRIO
FT4407E	TUBO EXTENSÃO C/ FLEXÍVEL
FT4408T	TRASEIRO OPCIONAL
FT4414T	TRASEIRO ORIGINAL
FT4418C	CONVERSOR CATALÍTICO C/ SONDA

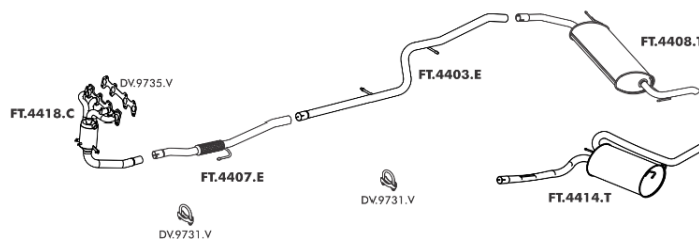

## STRADA 1.4 8V FIRE 2005 A 2008

Código Produto	Aplicação
FT4403E	TUBO INTERMEDIÁRIO
FT4407E	TUBO EXTENSÃO C/ FLEXÍVEL
FT4408T	TRASEIRO OPCIONAL
FT4414T	TRASEIRO ORIGINAL
FT4418C	CONVERSOR CATALÍTICO C/ SONDA

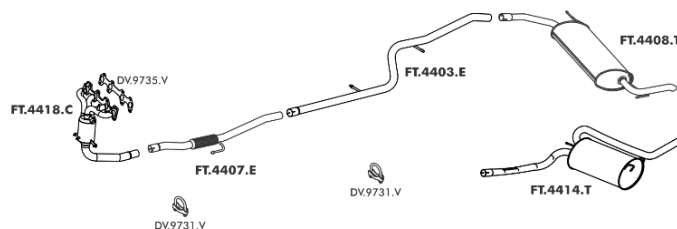

## STRADA 1.4 8V FIRE 2009 A 2014

Código Produto	Aplicação
FT4403E	TUBO INTERMEDIÁRIO
FT4406E	TUBO EXTENSÃO C/ FLEXÍVEL
FT4408T	TRASEIRO OPCIONAL
FT4409E	TUBO EXTENSÃO C/ FLEXÍVEL
FT4414T	TRASEIRO ORIGINAL
FT4427C	CONVERSOR CATALÍTICO C/ 2 SONDAS

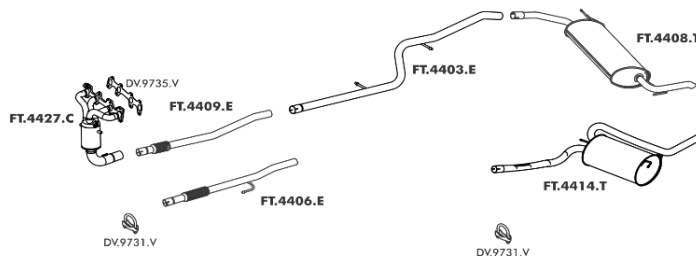

## STRADA 1.4 8V FIRE 2015 EM DIANTE

Código Produto	Aplicação
FT4403E	TUBO INTERMEDIÁRIO
FT4416E	TUBO EXTENSÃO C/ FLEXÍVEL
FT4428T	TRASEIRO
FT4430C	CONVERSOR CATALÍTICO C/ 2 SONDAS

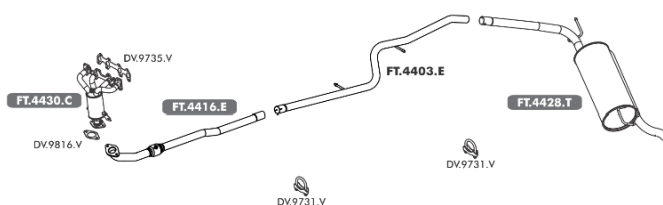

## STRADA 1.8 8V 2003 A 12/2005

Código Produto	Aplicação
FT4402C	CONVERSOR CATALÍTICO C/ SONDA
FT4402T	TRASEIRO
FT4414D	DIANTEIRO C/ FLEXÍVEL
FT4416M	INTERMEDIÁRIO

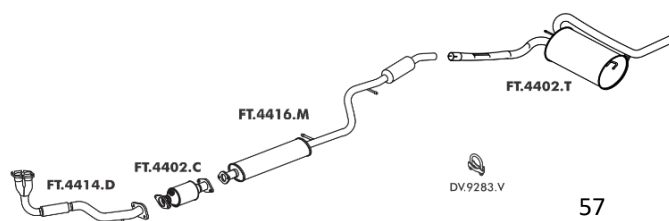

## STRADA 1.8 FLEX 2006 A 2011

Código Produto	Aplicação
FT4402E	TUBO EXTENSÃO C/ FLEXÍVEL ...10/2010
FT4402T	TRASEIRO
FT4408E	TUBO EXTENSÃO C/ FLEXÍVEL 11/2010 A 2011
FT4420M	INTERMEDIÁRIO
FT4426C	CONVERSOR CATALÍTICO C/ Sonda 11/2010 A 2011
GM2607C	CONVERSOR CATALÍTICO C/ Sonda ...10/2010

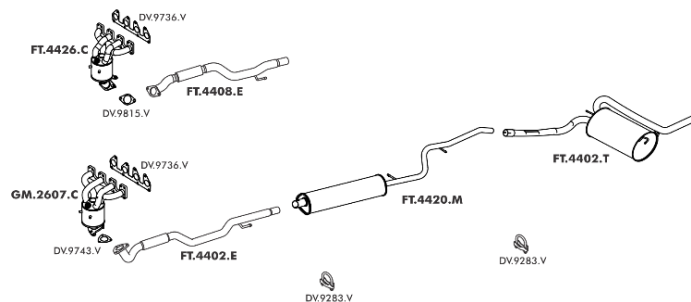

## STRADA LX / TREKKING 1.6 8V 99 A 2002 / 16V 98 A 2003

Código Produto	Aplicação
FT4402D	DIANTEIRO C/ FLEXÍVEL 16V
FT4402M	INTERMEDIÁRIO 16V 99/2000
FT4402T	TRASEIRO 16V
FT4403C	CONVERSOR CATALÍTICO S/ Sonda 8V
FT4403D	DIANTEIRO C/ FLEXÍVEL 8V
FT4412M	INTERMEDIÁRIO 8V 99...
FT4414T	TRASEIRO 8V 99...
FT4416M	INTERMEDIÁRIO 16V 2001 A 2003
FT4425C	CONVERSOR CATALÍTICO C/ Sonda 16V

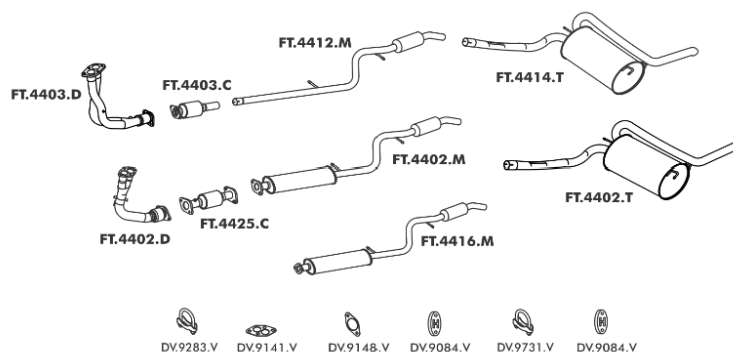

## STRADA WORKING 1.5 99 A 2003

Código Produto	Aplicação
FT4401D	DIANTEIRO C/ FLEXÍVEL C/ Sonda
FT4403C	CONVERSOR CATALÍTICO S/ Sonda
FT4408T	TRASEIRO OPCIONAL
FT4409M	INTERMEDIÁRIO
FT4414T	TRASEIRO ORIGINAL

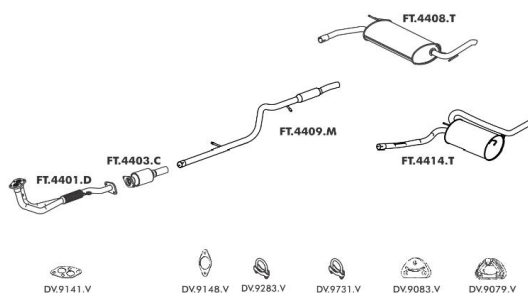

## STRADA 1.6 16V / 1.8 16V E.TORQ 2011 EM DIANTE

Código Produto	Aplicação
FT4402T	TRASEIRO 2011 A 2013
FT4415E	TUBO EXTENSÃO C/ FLEXÍVEL
FT4427T	TRASEIRO 2014...
FT4429C	CONVERSOR CATALÍTICO C/ 2 SONDAS
FT4432M	INTERMEDIÁRIO

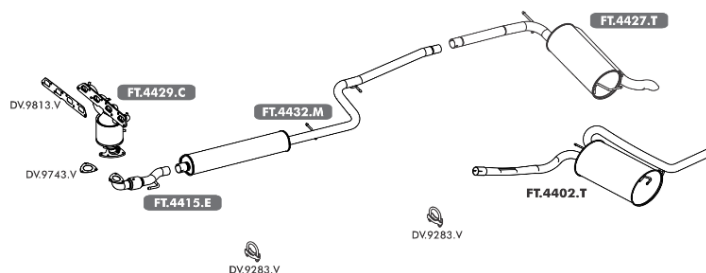

## TEMPRA 2.0 16V 03/93 ATÉ 02/94

Código Produto	Aplicação
FT4601E	TUBO INTERMEDIÁRIO C/ FLEXÍVEL
FT4603C	CONVERSOR CATALÍTICO
FT4604M	INTERMEDIÁRIO
FT4605T	TRASEIRO

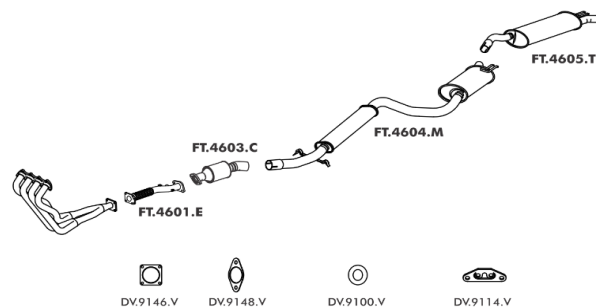

## TEMPRA 2.0 16V 03/94 A 98

Código Produto	Aplicação
FT4601E	TUBO INTERMEDIÁRIO C/ FLEXÍVEL
FT4603C	CONVERSOR CATALÍTICO
FT4605M	INTERMEDIÁRIO
FT4606T	TRASEIRO 03/94 A 03/95
FT4607T	TRASEIRO 04/95 A 97
FT4608T	TRASEIRO 98...

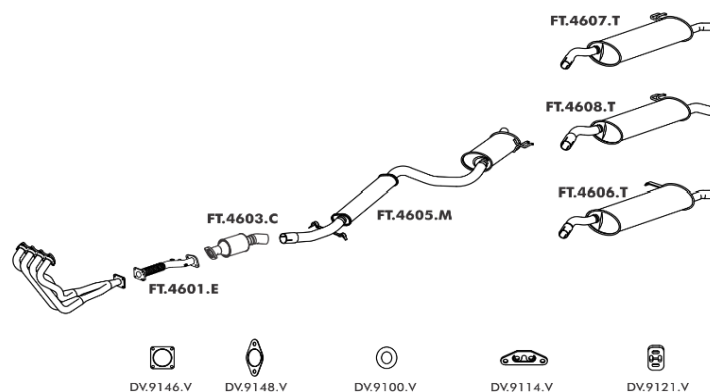

## TEMPRA 2.0 8V 91 ATÉ 94

Código Produto	Aplicação
FT4601C	CONVERSOR CATALÍTICO 92
FT4601D	DIANTEIRO C/ FLEXÍVEL
FT4601M	INTERMEDIÁRIO ...92
FT4601T	TRASEIRO
FT4602C	CONVERSOR CATALÍTICO 93/94
FT4602M	INTERMEDIÁRIO 93/94

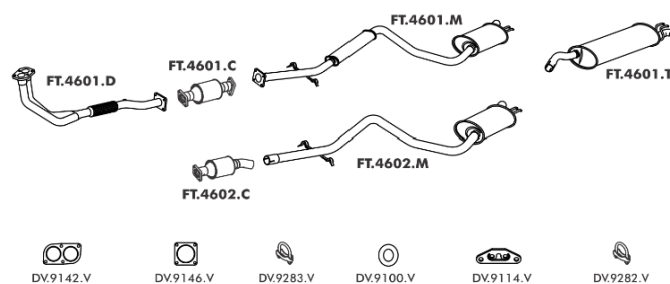

## TEMPRA 2.0 8V 95 ATÉ 98

Código Produto	Aplicação
FT4601D	DIANTEIRO C/ FLEXÍVEL 98
FT4602C	CONVERSOR CATALÍTICO 95...
FT4602D	DIANTEIRO C/ FLEXÍVEL 95 A 97
FT4602M	INTERMEDIÁRIO 98
FT4602T	TRASEIRO ...04/95
FT4603M	INTERMEDIÁRIO 95 A 97
FT4603T	TRASEIRO 05/95 A 97
FT4604T	TRASEIRO 98...

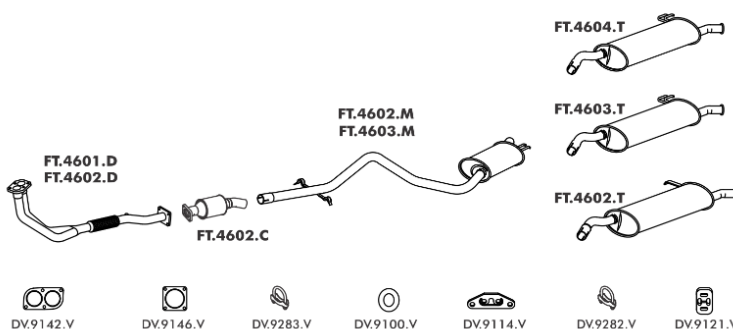

## TEMPRA 2.0 SW 94 A 97

Código Produto	Aplicação
FT4604C	CONVERSOR CATALÍTICO
FT4605D	DIANTEIRO C/ FLEXÍVEL
FT4607M	INTERMEDIÁRIO
FT4611T	TRASEIRO

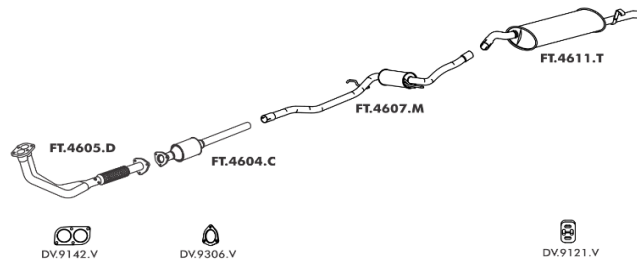

## TEMPRA 2.0 TURBO 94 A 98

Código Produto	Aplicação
FT4603C	CONVERSOR CATALÍTICO
FT4604D	DIANTEIRO C/ FLEXÍVEL
FT4606M	INTERMEDIÁRIO
FT4610T	TRASEIRO 95/96

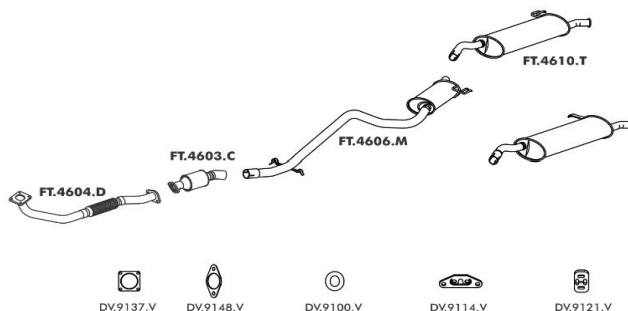

## TIPO 1.6 95 A 97

Código Produto	Aplicação
FT4002M	INTERMEDIÁRIO
FT4003D	DIANTEIRO C/ SONDA
FT4005T	TRASEIRO

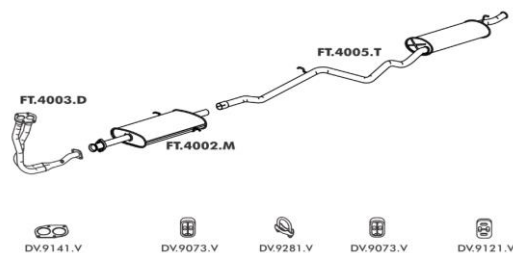

## TIPO 1.6 8V ATÉ 94 / 95 IE

Código Produto	Aplicação
FT4001C	CONVERSOR CATALÍTICO
FT4001M	INTERMEDIÁRIO
FT4002D	DIANTEIRO C/ FLEXÍVEL
FT4004T	TRASEIRO

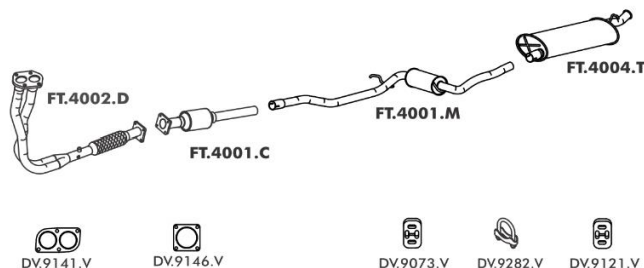

## TIPO 2.0 8V / 16V ATÉ 97

Código Produto	Aplicação
FT4001M	INTERMEDIÁRIO 1.6/2.0 8V
FT4002E	TUBO INTERMEDIÁRIO C/ FLEXÍVEL 2.0 16V
FT4004T	TRASEIRO
FT4604C	CONVERSOR CATALÍTICO 2.0 8V

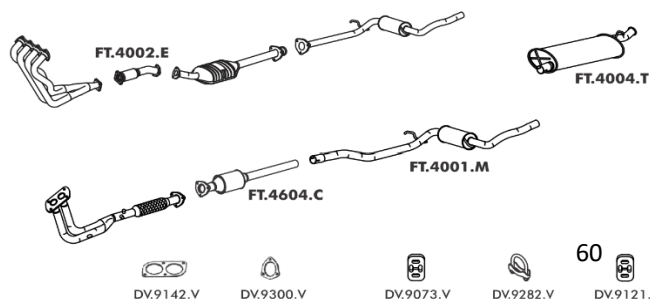

## UNO EVO 1.0 / 1.4 2010 A 2017

Código Produto	Aplicação
FT4211M	INTERMEDIÁRIO
FT4212E	TUBO EXTENSÃO C/ FLEXÍVEL ...2014
FT4213E	TUBO EXTENSÃO C/ FLEXÍVEL 2015 A 06/2017
FT4224T	TRASEIRO
FT4422C	CONVERSOR CATALÍTICO 1.0 C/ 2 SONDAS ...2014
FT4427C	CONVERSOR CATALÍTICO 1.4 C/ 2 SONDAS ...2014
FT4430C	CONVERSOR CATALÍTICO C/ 2 SONDAS 2015 A 06/2017

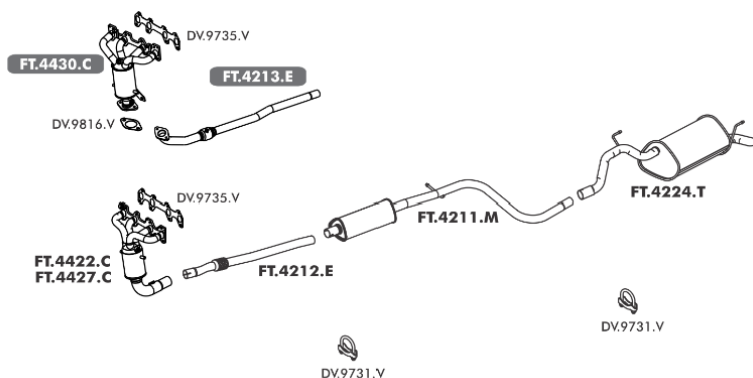

## UNO 1.3 84 EM DIANTE

Código Produto	Aplicação
FT4201D	DIANTEIRO
FT4201E	TUBO INTERMEDIÁRIO
FT4201M	INTERMEDIÁRIO
FT4201T	TRASEIRO ...08/85
FT4202T	TRASEIRO 08/85...
FT4214T	TRASEIRO CAIXA MÉDIA
FT4215T	TRASEIRO ESPORTIVO PONTEIRA PRETA
FT4220T	TRASEIRO CAIXA PEQUENA

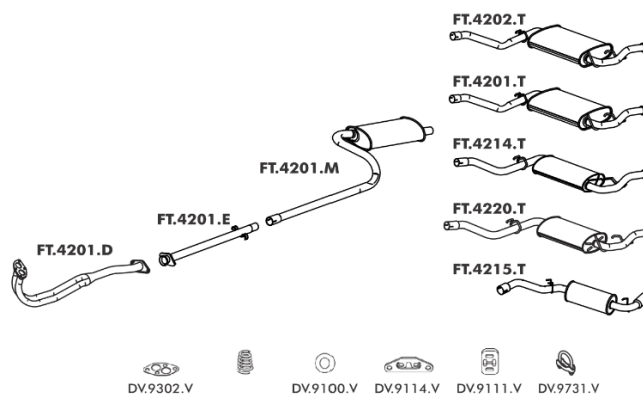

## UNO 1.5 92 EM DIANTE

Código Produto	Aplicação
FT4201M	INTERMEDIÁRIO
FT4202E	TUBO INTERMEDIÁRIO
FT4202T	TRASEIRO OVAL MENOR
FT4203C	CONVERSOR CATALÍTICO
FT4203T	TRASEIRO OVAL MAIOR
FT4204D	DIANTEIRO S/ SONDA
FT4214T	TRASEIRO CAIXA MÉDIA
FT4215T	TRASEIRO ESPORTIVO PONTEIRA PRETA
FT4220T	TRASEIRO CAIXA PEQUENA

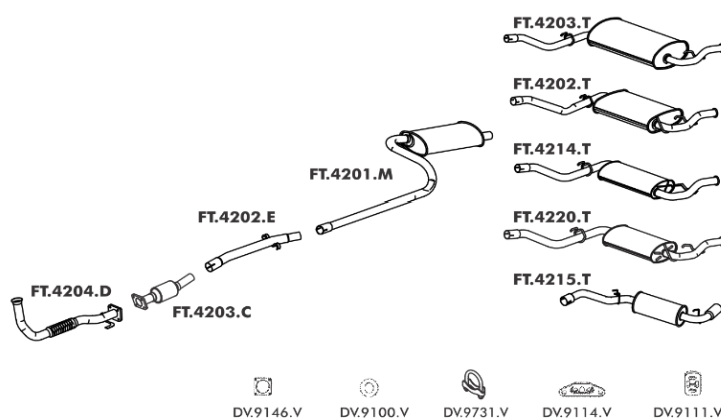

## UNO 1.5 ATÉ 91

Código Produto	Aplicação
FT4201D	DIANTEIRO GASOLINA
FT4201E	TUBO INTERMEDIÁRIO
FT4201M	INTERMEDIÁRIO
FT4202D	DIANTEIRO ÁLCOOL
FT4202T	TRASEIRO OVAL MENOR
FT4203T	TRASEIRO OVAL MAIOR
FT4214T	TRASEIRO CAIXA MÉDIA
FT4215T	TRASEIRO ESPORTIVO PONTEIRA PRETA
FT4220T	TRASEIRO CAIXA PEQUENA

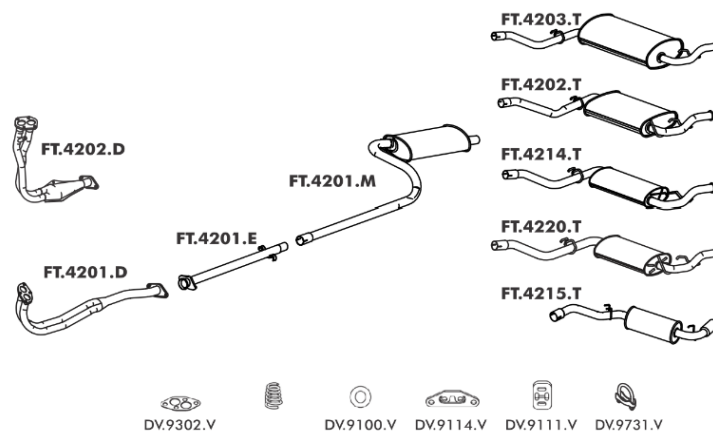

## UNO 1.5 IE 93 EM DIANTE

Código Produto	Aplicação
FT4201E	TUBO INTERMEDIÁRIO
FT4201M	INTERMEDIÁRIO
FT4202T	TRASEIRO OVAL MENOR
FT4203T	TRASEIRO OVAL MAIOR
FT4205D	DIANTEIRO C/ SONDA
FT4214T	TRASEIRO CAIXA MÉDIA
FT4215T	TRASEIRO ESPORTIVO PONTEIRA PRETA
FT4220T	TRASEIRO CAIXA PEQUENA

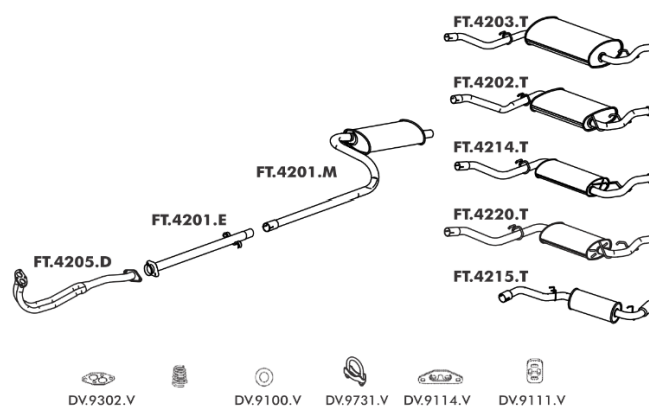

## UNO 1.5R / 1.6R ATÉ 91

Código Produto	Aplicação
FT4201E	TUBO INTERMEDIÁRIO 1.5R
FT4201M	INTERMEDIÁRIO
FT4202D	DIANTEIRO 1.5R ÁLCOOL
FT4203D	DIANTEIRO 1.5R GASOLINA
FT4204E	TUBO INTERMEDIÁRIO 1.6R
FT4205T	TRASEIRO
FT4206D	DIANTEIRO 1.6R ÁLCOOL
FT4207D	DIANTEIRO C/ SONDA 1.6R GASOLINA

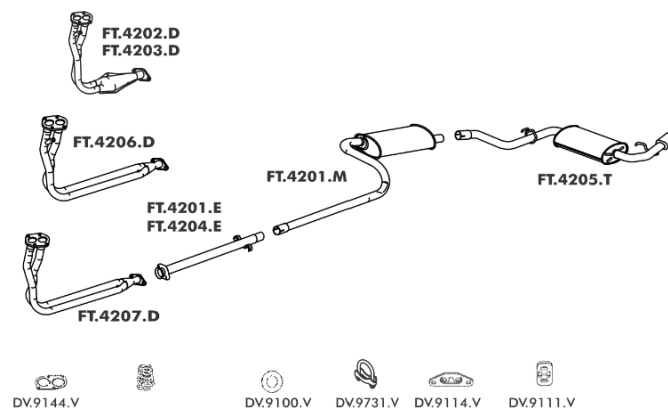

## UNO 1.6 ATÉ 91

Código Produto	Aplicação
FT4201M	INTERMEDIÁRIO
FT4202T	TRASEIRO OVAL MENOR
FT4203T	TRASEIRO OVAL MAIOR
FT4204E	TUBO INTERMEDIÁRIO
FT4206D	DIANTEIRO ÁLCCOL
FT4207D	DIANTEIRO C/ SONDA GASOLINA
FT4214T	TRASEIRO CAIXA MÉDIA
FT4215T	TRASEIRO ESPORTIVO PONTEIRA PRETA
FT4220T	TRASEIRO CAIXA PEQUENA

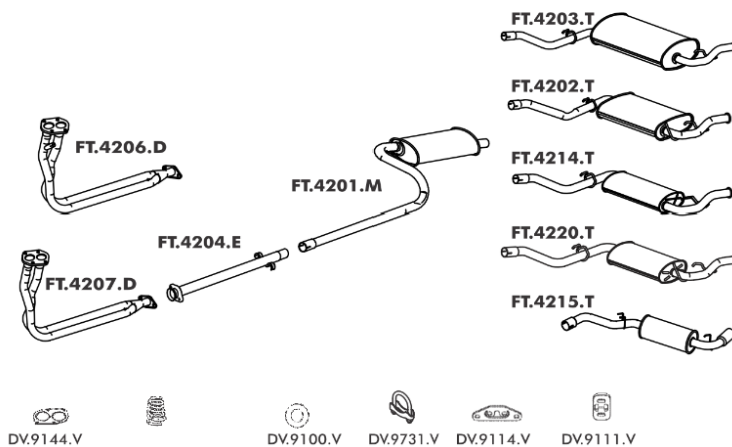

## UNO 1.6R 92 A 94

Código Produto	Aplicação
FT4201M	INTERMEDIÁRIO
FT4204C	CONVERSOR CATALÍTICO
FT4205E	TUBO INTERMEDIÁRIO
FT4205T	TRASEIRO
FT4208D	DIANTEIRO S/ SONDA

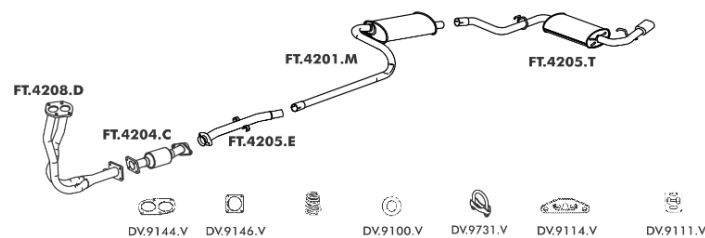

## UNO 1.6R MPI 94 A 96

Código Produto	Aplicação
FT4201M	INTERMEDIÁRIO
FT4204E	TUBO INTERMEDIÁRIO
FT4205T	TRASEIRO
FT4207D	DIANTEIRO C/ SONDA

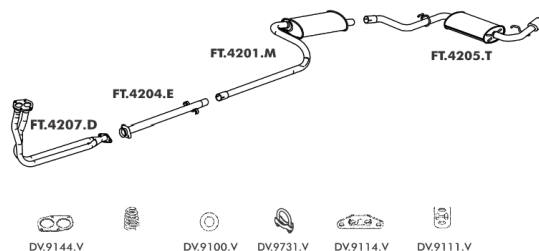

## UNO MILLE ECONOMY 2009 A 2013

Código Produto	Aplicação
FT4210C	CONVERSOR CATALÍTICO C/ 2 SONDAS
FT4210E	TUBO INTERMEDIÁRIO
FT4211E	TUBO EXTENSÃO C/ FLEXÍVEL
FT4222T	TRASEIRO

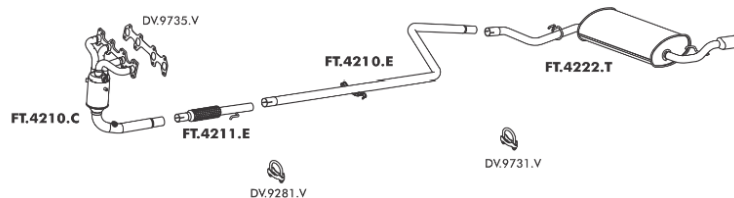

## UNO MILLE ELETRONIC / ELX / EP 93 ATÉ 96

Código Produto	Aplicação
FT4201M	INTERMEDIÁRIO
FT4202T	TRASEIRO OVAL MENOR
FT4203T	TRASEIRO OVAL MAIOR
FT4207E	TUBO INTERMEDIÁRIO
FT4210D	DIANTEIRO S/ SONDA
FT4214T	TRASEIRO CAIXA MÉDIA
FT4215T	TRASEIRO ESPORTIVO PONTEIRA PRETA
FT4220T	TRASEIRO CAIXA PEQUENA

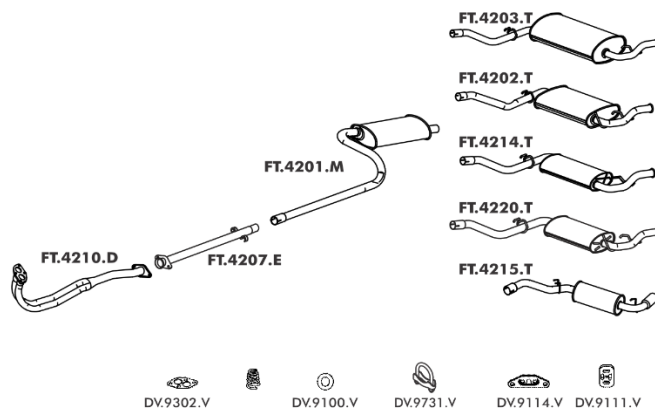

## UNO MILLE FIRE 2001 A 2005

Código Produto	Aplicação
FT4204M	INTERMEDIÁRIO ...2003
FT4207C	CONVERSOR CATALÍTICO
FT4207M	INTERMEDIÁRIO 2004/2005
FT4212C	CONVERSOR CATALÍTICO C/ SONDA OPCIONAL
FT4213T	TRASEIRO
FT4218D	CONVERSOR CATALÍTICO C/ SONDA
FT4220D	DIANTEIRO C/ SONDA
FT4223T	TRASEIRO NOISE

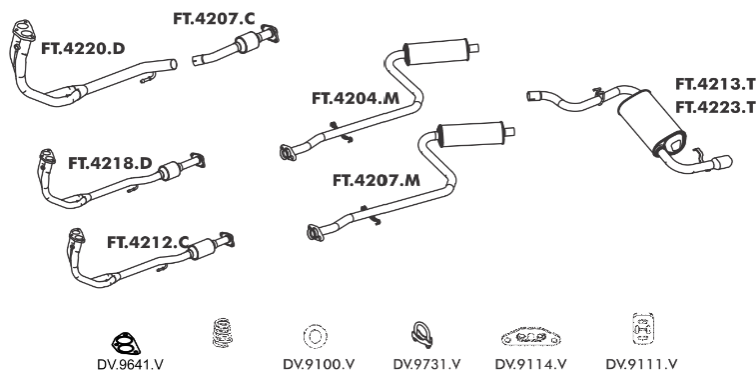

## UNO MILLE FIRE FLEX 2006 A 2009

Código Produto	Aplicação
FT4208E	TUBO EXTENSÃO C/ FLEXÍVEL
FT4208M	INTERMEDIÁRIO
FT4210C	CONVERSOR CATALÍTICO C/ 2 SONDAS
FT4213T	TRASEIRO
FT4223T	TRASEIRO NOISE

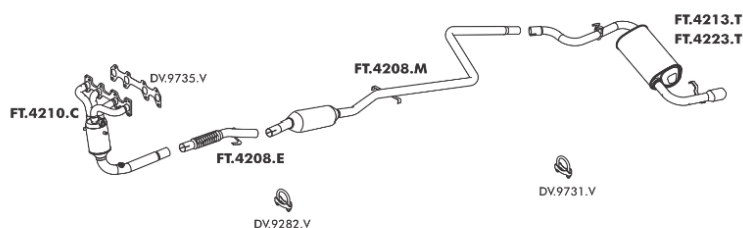

## UNO MILLE SMART / YOUNG

Código Produto	Aplicação
FT4201M	INTERMEDIÁRIO
FT4205C	CONVERSOR CATALÍTICO
FT4206E	TUBO INTERMEDIÁRIO
FT4211D	DIANTEIRO C/ SONDA
FT4212T	TRASEIRO
FT4215T	TRASEIRO ESPORTIVO PONTEIRA PRETA

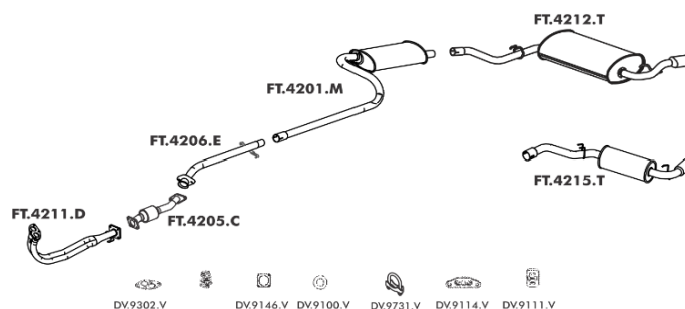



## UNO MILLE SX 97 EM DIANTE

**Código Produto**                      **Aplicação**

FT4201M	INTERMEDIÁRIO
FT4202T	TRASEIRO OVAL MENOR
FT4203T	TRASEIRO OVAL MAIOR
FT4205C	CONVERSOR CATALÍTICO
FT4206E	TUBO INTERMEDIÁRIO
FT4211D	DIANTEIRO C/ SONDA
FT4214T	TRASEIRO CAIXA MÉDIA
FT4215T	TRASEIRO ESPORTIVO PONTEIRA PRETA
FT4220T	TRASEIRO CAIXA PEQUENA

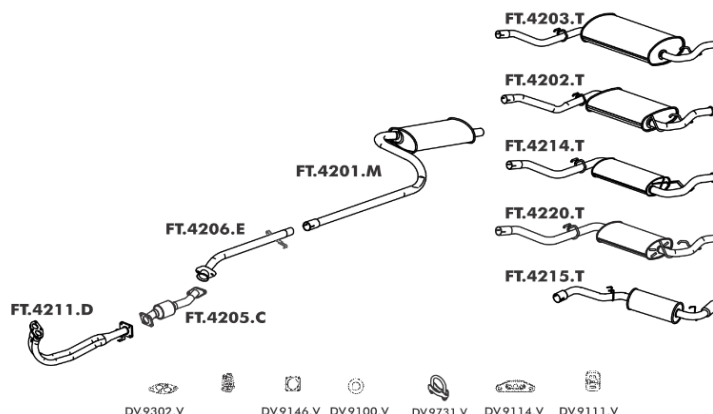

## UNO MILLE BRIO 92 ATÉ 93

**Código Produto**                      **Aplicação**

FT4201M	INTERMEDIÁRIO
FT4202E	TUBO INTERMEDIÁRIO
FT4202T	TRASEIRO OVAL MENOR
FT4203T	TRASEIRO OVAL MAIOR
FT4206C	CONVERSOR CATALÍTICO
FT4209D	DIANTEIRO C/ FLEXÍVEL S/ SONDA
FT4214T	TRASEIRO CAIXA MÉDIA
FT4215T	TRASEIRO ESPORTIVO PONTEIRA PRETA
FT4220T	TRASEIRO CAIXA PEQUENA

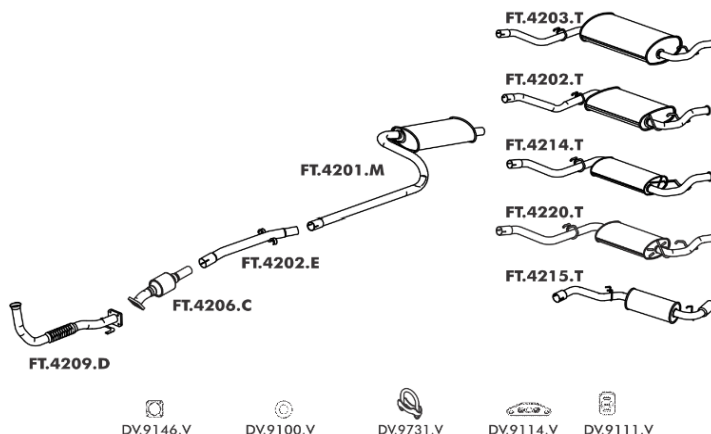

## UNO MILLE BRIO ATÉ 91

**Código Produto**                      **Aplicação**

FT4201D	DIANTEIRO GASOLINA
FT4201E	TUBO INTERMEDIÁRIO
FT4201M	INTERMEDIÁRIO
FT4202D	DIANTEIRO ÁLCOOL
FT4202T	TRASEIRO OVAL MENOR
FT4203T	TRASEIRO OVAL MAIOR
FT4214T	TRASEIRO CAIXA MÉDIA
FT4215T	TRASEIRO ESPORTIVO PONTEIRA PRETA
FT4220T	TRASEIRO CAIXA PEQUENA

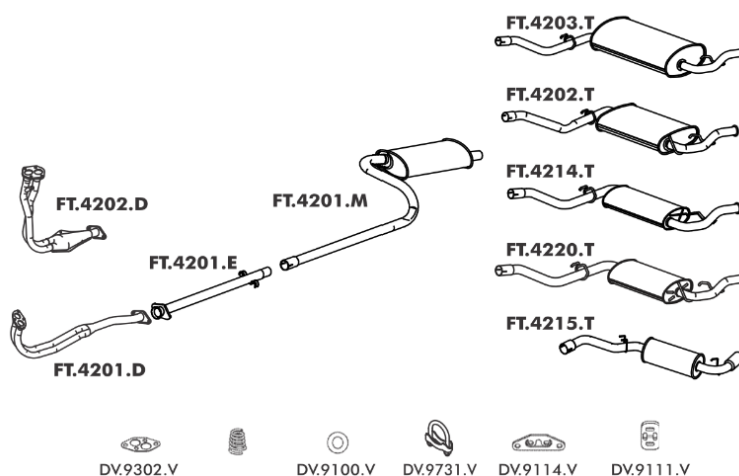

## BELINA II 4X4 84 ATÉ 87

Código Produto	Aplicação
FR3004M	INTERMEDIÁRIO
FR3004T	TRASEIRO
FR3009D	DIANTEIRO

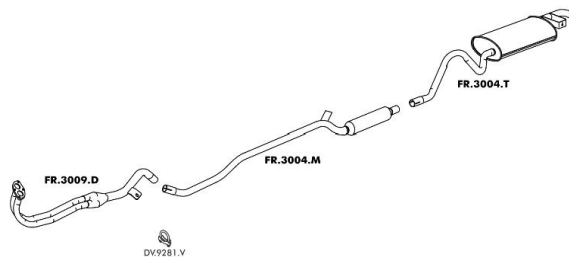

## CORCEL II / BELINA II 1.6 79 ATÉ 04/81

Código Produto	Aplicação
FR3001A	ABAFADOR
FR3002M	INTERMEDIÁRIO
FR3003F	TUBO TERMINAL CORCEL
FR3004D	DIANTEIRO
FR3004F	TUBO TERMINAL BELINA

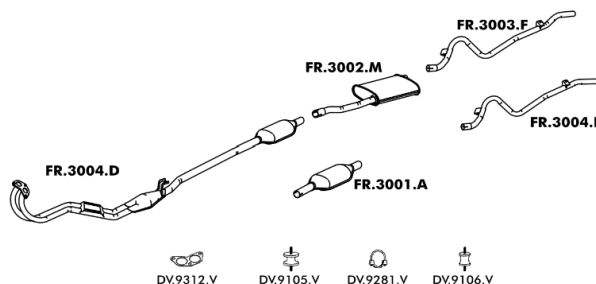

## CORCEL II / BELINA II / DEL REY 05/81 ATÉ 05/83

Código Produto	Aplicação
FR3001A	ABAFADOR
FR3001J	TRASEIRO COMPLETO
FR3002E	TUBO INTERMEDIÁRIO - BOCA LARGA
FR3002T	TRASEIRO - BOCA ESTREITA
FR3004E	TUBO INTERMEDIÁRIO - BOCA ESTREITA
FR3005D	DIANTEIRO TRANSMISSÃO AUTOMÁTICA
FR3006D	DIANTEIRO TRANSMISSÃO MECÂNICA
FR3009T	TRASEIRO - BOCA LARGA

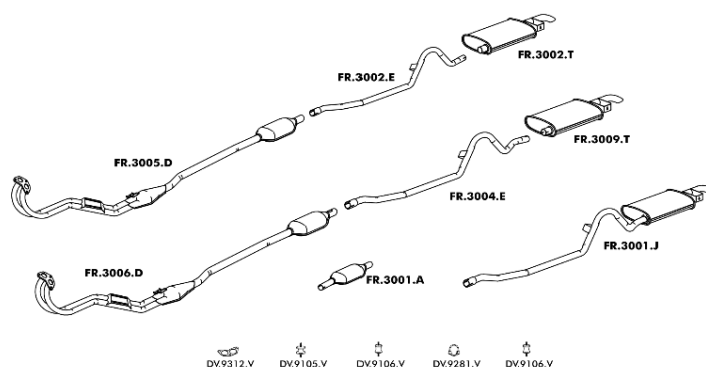

## CORCEL II / BELINA II / DEL REY 06/83 ATÉ 09/84

Código Produto	Aplicação
FR3001A	ABAFADOR
FR3001J	TRASEIRO COMPLETO
FR3002E	TUBO INTERMEDIÁRIO - BOCA LARGA
FR3002T	TRASEIRO - BOCA ESTREITA
FR3004E	TUBO INTERMEDIÁRIO - BOCA ESTREITA
FR3007D	DIANTEIRO TRANSMISSÃO AUTOMÁTICA
FR3008D	DIANTEIRO TRANSMISSÃO MECÂNICA
FR3009T	TRASEIRO - BOCA LARGA

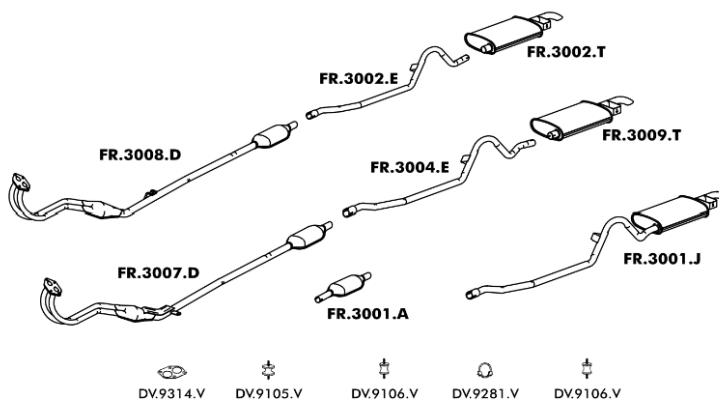

## CORCEL II / BELINA II / DEL REY 10/84 ATÉ 89

Código Produto	Aplicação
FR3001A	ABAFADOR
FR3002J	TRASEIRO COMPLETO
FR3003M	INTERMEDIÁRIO
FR3003T	TRASEIRO
FR3007D	DIANTEIRO TRANSMISSÃO AUTOMÁTICA
FR3008D	DIANTEIRO TRANSMISSÃO MECÂNICA

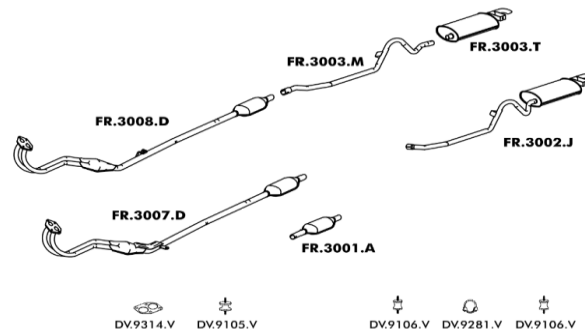

## CORCEL / BELINA 72 ATÉ 77

Código Produto	Aplicação
R3001M	INTERMEDIÁRIO
FR3001T	TRASEIRO
FR3003D	DIANTEIRO
FR3003E	TUBO INTERMEDIÁRIO

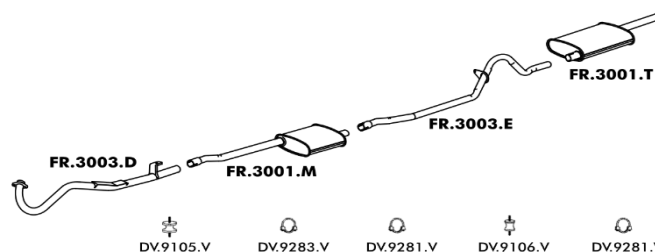

## COURIER 1.3 07/97 A 08/99

Código Produto	Aplicação
FR3604M	INTERMEDIÁRIO
FR3604T	TRASEIRO

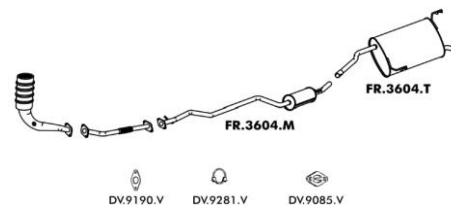

## COURIER 1.4 16V 07/97 A 08/99

Código Produto	Aplicação
FR3605M	INTERMEDIÁRIO
FR3605T	TRASEIRO

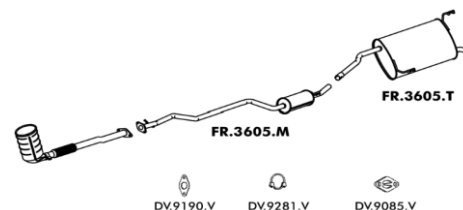

## COURIER 1.6 09/99 A 2008 ZETEC ROCAM

Código Produto	Aplicação
	CONVERSOR CATALÍTICO 2002 A 2008
FR3603C	CONVERSOR CATALÍTICO C/ SONDA ATÉ 2001
FR3605T	TRASEIRO
FR3608M	INTERMEDIÁRIO

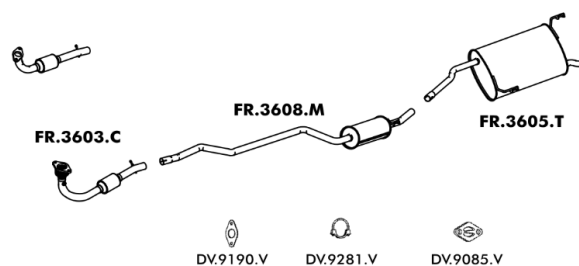

## COURIER 1.6 2009 A 2013

Código Produto	Aplicação
FR3605T	TRASEIRO
FR3618M	INTERMEDIÁRIO
FR3628C	CONVERSOR CATALÍTICO C/ 2 SONDAS

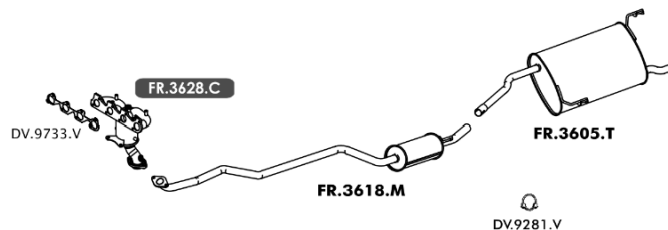

## DEL REY / BELINA 1.8 90 ATÉ 91

Código Produto	Aplicação
FR3005M	INTERMEDIÁRIO
FR3005T	TRASEIRO
FR3010D	DIANTEIRO

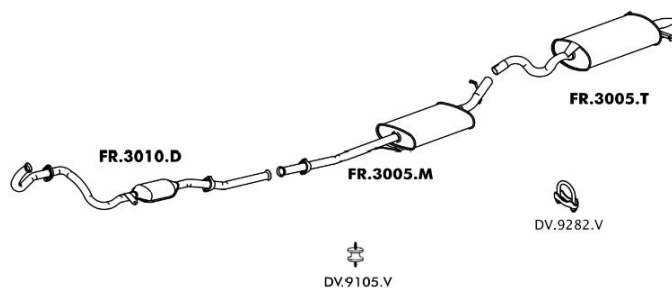

## ECOSPORT 1.0 SUPERCHARGER 2003 A 2008

Código Produto	Aplicação
FR3608T	TRASEIRO
FR3609M	INTERMEDIÁRIO
FR3624C	CONVERSOR CATALÍTICO C/ SONDA

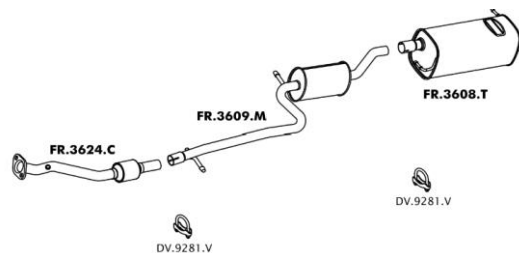

## ECOSPORT 1.6 2003 A 2008

Código Produto	Aplicação
FR3608T	TRASEIRO 2003 A 2005
FR3609M	INTERMEDIÁRIO 2003 A 2005
FR3613M	INTERMEDIÁRIO 2006 A 2008
FR3614C	CONVERSOR CATALÍTICO 2003 A 2008 C/ SONDA
FR3619T	TRASEIRO 2006...

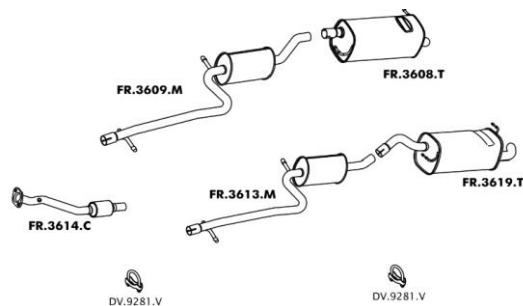

## ECOSPORT 2.0 4X2 / 2.0 4X4 2004 EM DIANTE

Código Produto	Aplicação
FR3614M	INTERMEDIÁRIO 4X2
FR3615M	INTERMEDIÁRIO 4X4
FR3617T	TRASEIRO 4X2
FR3618T	TRASEIRO 4X4
FR3619C	CONVERSOR CATALÍTICO 4X2 C/ SONDA
FR3622C	CONVERSOR CATALÍTICO 4X4

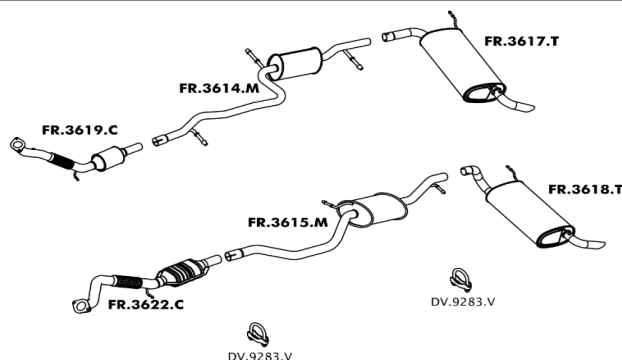

## ECOSPORT 1.6 16V ZETEC ROCAM 2009 A 2012

Código Produto	Aplicação
FR3617M	INTERMEDIÁRIO
FR3619T	TRASEIRO
FR3626C	CONVERSOR CATALÍTICO C/ 2 SONDAS

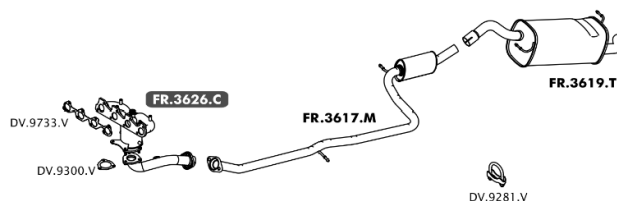

## ECOSPORT 1.6 16V MOTOR SIGMA GII 2013 EM DIANTE

Código Produto	Aplicação
	CONVERSOR CATALÍTICO
FR3622M	INTERMEDIÁRIO
FR3623T	TRASEIRO

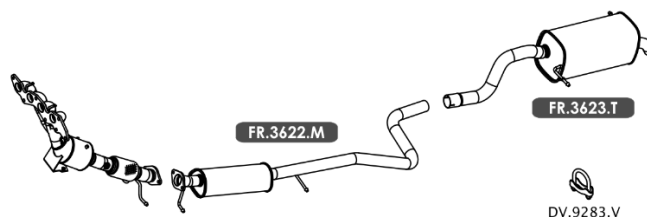

## ESCORT GHIA / XR3 / VERONA 1.8 11/89 ATÉ 91

Código Produto	Aplicação
FR3207T	TRASEIRO GHIA
FR3210T	TRASEIRO XR3
VW0201D	DIANTEIRO
VW0201M	INTERMEDIÁRIO
VW0201T	TRASEIRO VERONA

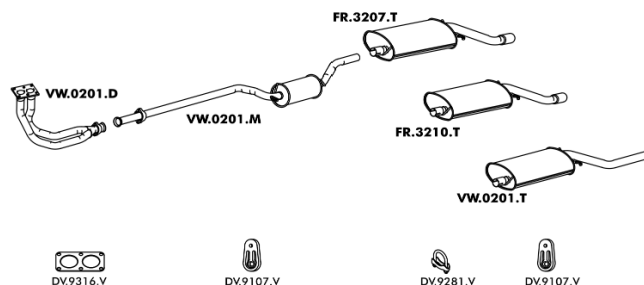

## ESCORT GL / GHIA / XR3 / VERONA 1.8 92

Código Produto	Aplicação
FR3207T	TRASEIRO GL/GHIA
FR3210T	TRASEIRO XR3
VW0101C	CONVERSOR CATALÍTICO
VW0110C	CONVERSOR CATALÍTICO
VW0201T	TRASEIRO VERONA
VW0202D	DIANTEIRO
VW0202M	INTERMEDIÁRIO

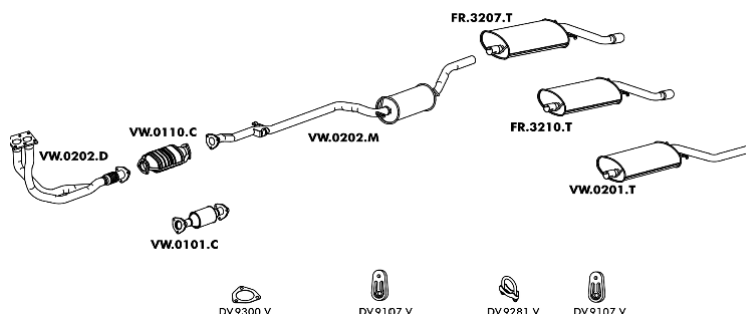

## ESCORT HOBBY 1.0 94 ATÉ 96

Código Produto	Aplicação
FR3201D	DIANTEIRO
FR3201T	TRASEIRO
VW0111C	CONVERSOR CATALÍTICO
VW0202M	INTERMEDIÁRIO
VW0404C	CONVERSOR CATALÍTICO
VW0440C	CONVERSOR CATALÍTICO

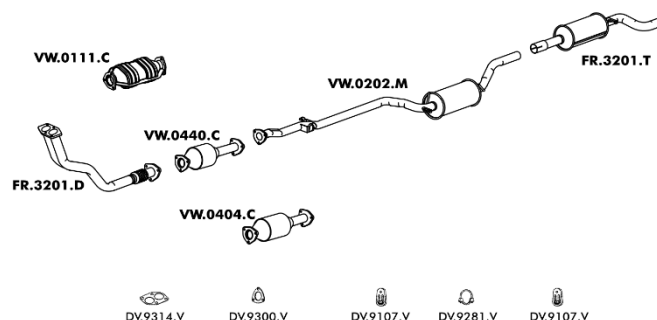

## ESCORT L / GL / GHIA/XR3 83 ATÉ 06/86

Código Produto	Aplicação
FR3201M	INTERMEDIÁRIO
FR3202D	DIANTEIRO
FR3202T	TRASEIRO L/GL/GHIA
FR3203T	TRASEIRO XR3

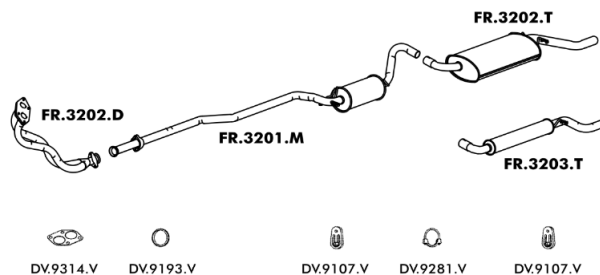

## ESCORT L / GL / GHIA / VERONA 1.6 / 1.8 93 ATÉ 06/94

Código Produto	Aplicação
DIANTEIRO 1.6	--
FR3206D	DIANTEIRO 1.8
FR3211T	TRASEIRO ESCORT 1 3/4"
VW0101C	CONVERSOR CATALÍTICO 1.6/1.8
VW0110C	CONVERSOR CATALÍTICO 1.6/1.8
VW0111C	CONVERSOR CATALÍTICO 1.6
VW0202T	TRASEIRO VERONA
VW0203M	INTERMEDIÁRIO 1 3/4"
VW0404C	CONVERSOR CATALÍTICO 1.6

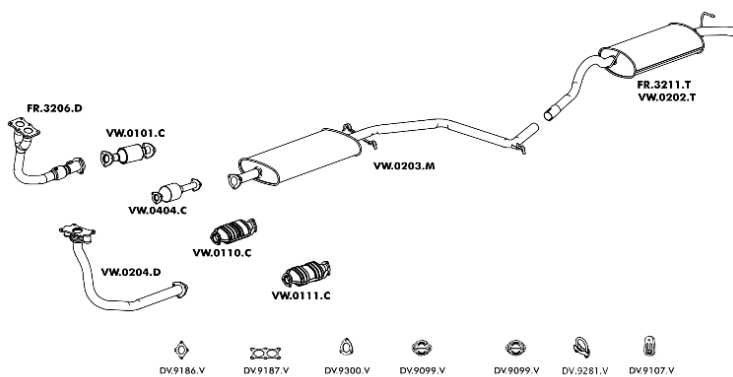

## ESCORT L / GL / GHIA / XR3 07/86 ATÉ 10/89

Código Produto	Aplicação
FR3201T	TRASEIRO L/GL
FR3203D	DIANTEIRO
FR3203M	INTERMEDIÁRIO
FR3207T	TRASEIRO GHIA
FR3208T	TRASEIRO XR3

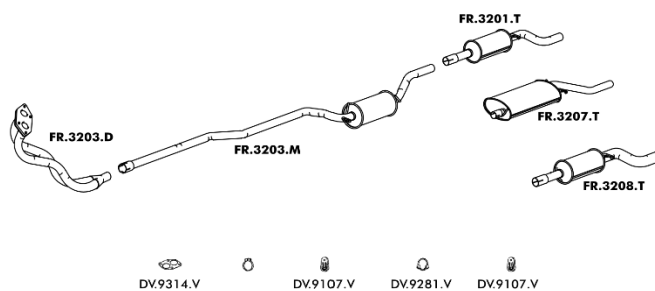

## ESCORT L / GL / GHIA / XR3 / VERONA 1.6 / 1.8 / 2.0 07/94 ATÉ 96

Código Produto	Aplicação
FR3206D	DIANTEIRO 1.8
VW0101C	CONVERSOR CATALÍTICO 1.6/1.8/2.0
VW0110C	CONVERSOR CATALÍTICO 1.6/1.8/2.0
VW0111C	CONVERSOR CATALÍTICO 1.6
VW0203D	DIANTEIRO 2.0
VW0203T	TRASEIRO VERONA
VW0204D	DIANTEIRO 1.6
VW0204M	INTERMEDIÁRIO 2"
VW0204T	TRASEIRO ESCORT 2"
VW0404C	CONVERSOR CATALÍTICO 1.6

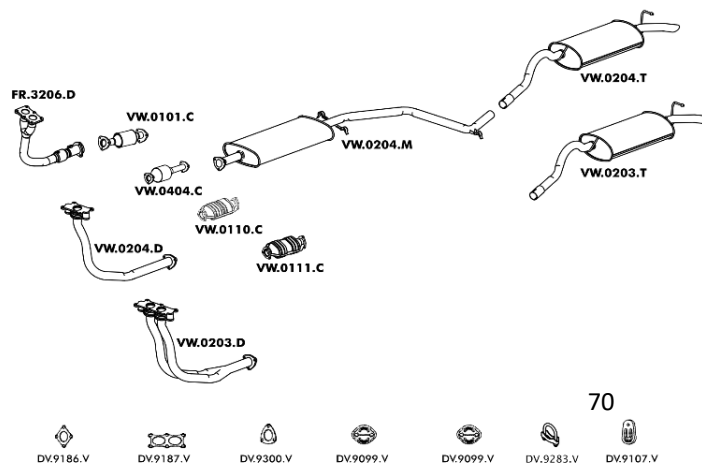

## ESCORT L / GL / VERONA 1.6 11/89 ATÉ 91

Código Produto	Aplicação
FR3201T	TRASEIRO ESCORT
FR3202D	DIANTEIRO
FR3204M	INTERMEDIÁRIO
FR3209T	TRASEIRO VERONA

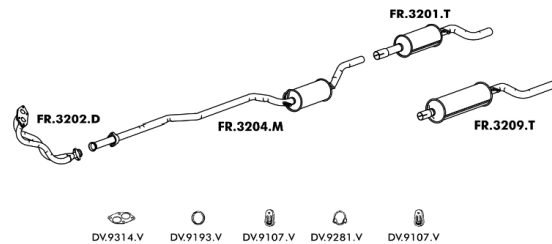

## ESCORT L / GL / VERONA 1.6 92 ATÉ 94 / ESCORT HOBBY 1.6 93 ATÉ 96

Código Produto	Aplicação
FR3201T	TRASEIRO ESCORT
FR3204D	DIANTEIRO
FR3205M	INTERMEDIÁRIO
FR3209T	TRASEIRO VERONA
VW0111C	CONVERSOR CATALÍTICO
VW0404C	CONVERSOR CATALÍTICO

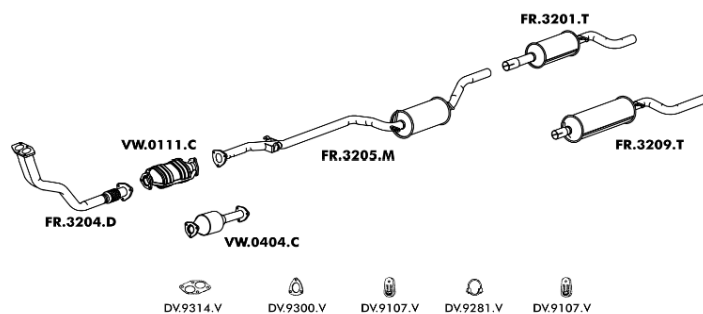

## ESCORT/ SW 1.8 16V ZETEC 97 A 2003 / 1.6 16V 2000 A 2003

Código Produto	Aplicação
FR3202C	CONVERSOR CATALÍTICO 1.8
FR3205C	CONVERSOR CATALÍTICO 1.6
FR3205D	CONVERSOR CATALÍTICO 1.8 C/ SONDA
FR3206M	INTERMEDIÁRIO LONGO
FR3207M	INTERMEDIÁRIO CURTO
FR3223T	TRASEIRO LONGO
FR3224T	TRASEIRO CURTO
FR3225T	TRASEIRO LONGO SW - PERUA
FR3226T	TRASEIRO CURTO SW - PERUA

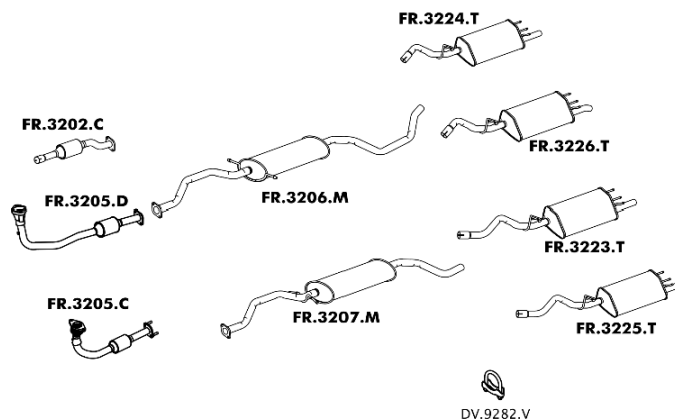

## F1000 / F2000 80 A 92

Código Produto	Aplicação
TUBO DIANTEIRO	--
FR3802F	TUBO TRASEIRO F1000 2 1/2"
FR3803E	TUBO INTERMEDIÁRIO 2 1/2"
FR3804F	TUBO TRASEIRO F2000 2 1/2"
FR3806S	SILENCIOSO SEMI OCO
FR3812D	TUBO DIANTEIRO MOTOR MWM 2 1/4"
FR3833S	SILENCIOSO OCO
FR3872S	SILENCIOSO ORIGINAL

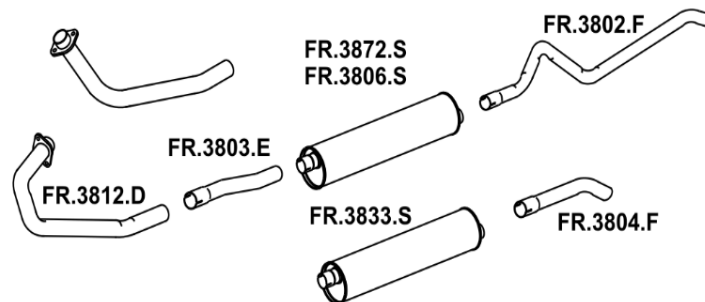

## F1000 90 A 92 MWM TURBO

Código Produto	Aplicação
FR3802F	TUBO TRASEIRO F1000 2 1/2"
FR3803E	TUBO INTERMEDIÁRIO 2 1/2"
FR3806S	SILENCIOSO SEMI OCO
FR3814D	TUBO DIANTEIRO
FR3833S	SILENCIOSO OCO
FR3872S	SILENCIOSO ORIGINAL

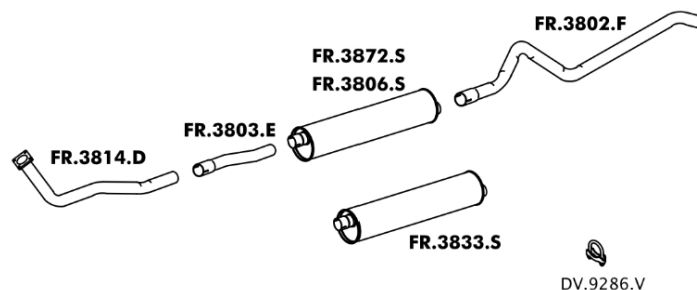

## F1000 ASPIRADA 92 A 96

Código Produto	Aplicação
FR3802F	TUBO TRASEIRO F1000 2 1/2"
FR3803E	TUBO INTERMEDIÁRIO 4X2 2 1/2"
FR3803F	TUBO TRASEIRO F1000 2 1/2"
FR3804E	TUBO INTERMEDIÁRIO 4X4
FR3806S	SILENCIOSO SEMI OCO
FR3810D	TUBO DIANTEIRO 4X2
FR3811D	TUBO DIANTEIRO 4X4 2 1/4"
FR3833S	SILENCIOSO OCO
FR3847D	TUBO DIANTEIRO 2 1/4"
FR3872S	SILENCIOSO ORIGINAL

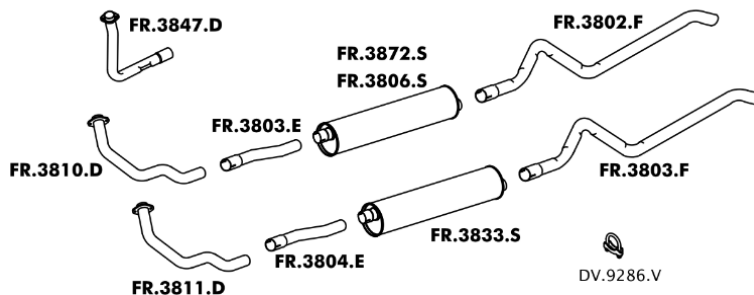

## F1000 N.A. MAXION HSD 96 A 98

Código Produto	Aplicação
FR3805E	TUBO INTERMEDIÁRIO
FR3806F	TUBO TRASEIRO 2 1/2"
FR3811S	SILENCIOSO
FR3819D	TUBO DIANTEIRO
FR3838S	SILENCIOSO SEMI OCO

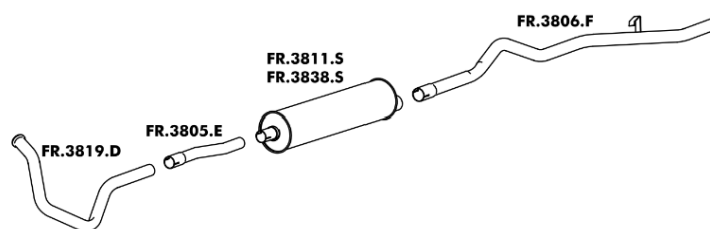

## F1000 TURBINADA 92 A 96

Código Produto	Aplicação
FR3802F	TUBO TRASEIRO F1000 2 1/2"
FR3803E	TUBO INTERMEDIÁRIO 4X2 2 1/2"
FR3803F	TUBO TRASEIRO F1000 2 1/2"
FR3804E	TUBO INTERMEDIÁRIO 4X4 2 1/2"
FR3806S	SILENCIOSO SEMI OCO
FR3815D	TUBO DIANTEIRO 4X2 2 1/2"
FR3816D	TUBO DIANTEIRO 4X4
FR3833S	SILENCIOSO OCO
FR3872S	SILENCIOSO ORIGINAL

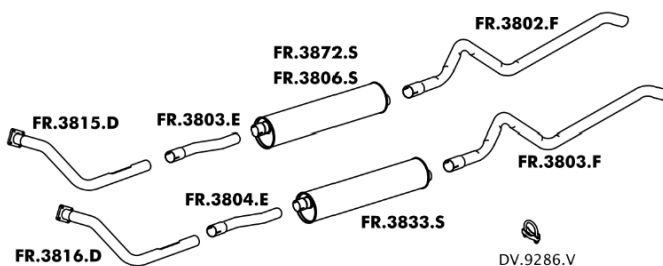



## F1000 TURBO 96 A 98

Código Produto	Aplicação
----------------	-----------

FR3801F	TUBO TRASEIRO 2 1/2"
FR3802E	TUBO INTERMEDIÁRIO
FR3802S	SILENCIOSO
FR3808D	TUBO DIANTEIRO

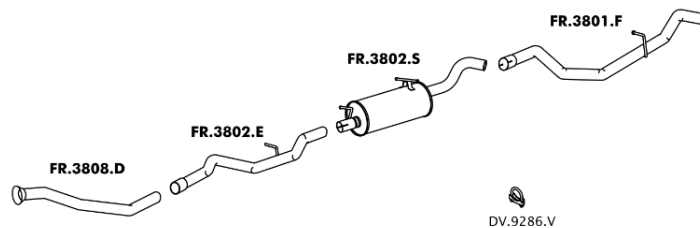

## F250 4.2L 6CC GASOLINA 98 A 2003

Código Produto	Aplicação
----------------	-----------

FR3801F	TUBO TRASEIRO 2 1/2"
FR3801S	SILENCIOSO
FR3802C	CONVERSOR CATALÍTICO
FR3806D	TUBO DIANTEIRO

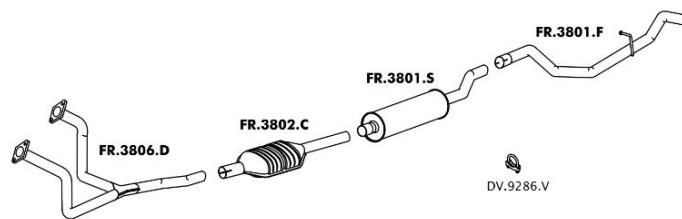

## F1000 TURBINADA 92 A 96

Código Produto	Aplicação
----------------	-----------

FR3802F	TUBO TRASEIRO F1000 2 1/2"
FR3803E	TUBO INTERMEDIÁRIO 4X2 2 1/2"
FR3803F	TUBO TRASEIRO F1000 2 1/2"
FR3804E	TUBO INTERMEDIÁRIO 4X4 2 1/2"
FR3806S	SILENCIOSO SEMI OCO
FR3815D	TUBO DIANTEIRO 4X2 2 1/2"
FR3816D	TUBO DIANTEIRO 4X4
FR3833S	SILENCIOSO OCO
FR3872S	SILENCIOSO ORIGINAL

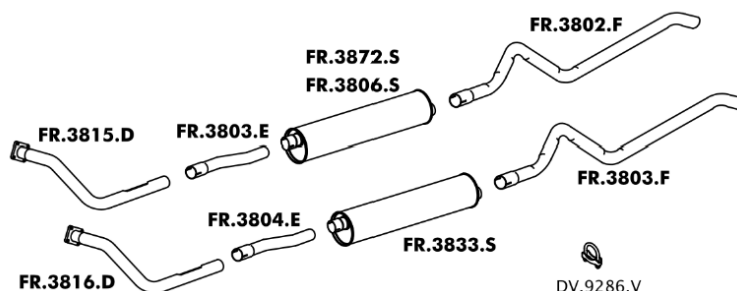

## F1000 TURBO 96 A 98

Código Produto	Aplicação
----------------	-----------

FR3801F	TUBO TRASEIRO 2 1/2"
FR3802E	TUBO INTERMEDIÁRIO
FR3802S	SILENCIOSO
FR3808D	TUBO DIANTEIRO

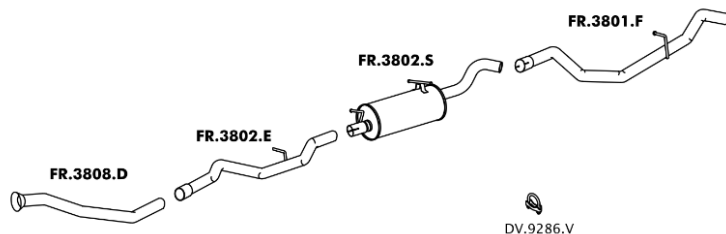

## F250 4.2L 6CC GASOLINA 98 A 2003

Código Produto	Aplicação
----------------	-----------

FR3801F	TUBO TRASEIRO 2 1/2"
FR3801S	SILENCIOSO
FR3802C	CONVERSOR CATALÍTICO
FR3806D	TUBO DIANTEIRO

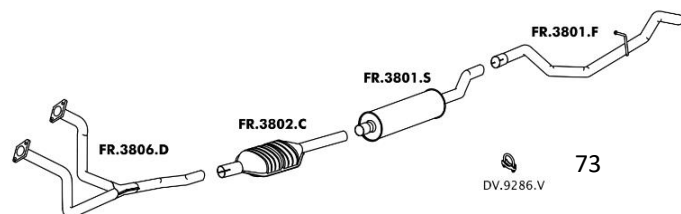

## F250 MWM DIESEL 6 CIL 98 A 2003

Código Produto	Aplicação
FR3801E	TUBO INTERMEDIÁRIO
FR3801F	TUBO TRASEIRO 2 1/2"
FR3802S	SILENCIOSO
FR3807D	TUBO DIANTEIRO

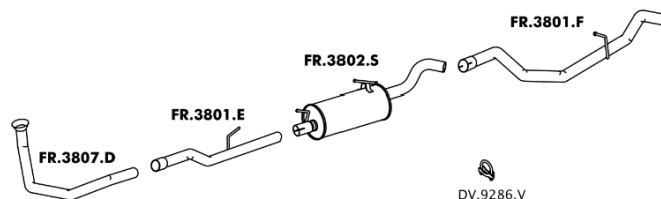

## F350 3.9L 4CC 4X2 DIESEL 10/98 A 12/05

Código Produto	Aplicação
FR3812T	SILENCIOSO TRASEIRO
FR3813T	SILENCIOSO TRASEIRO SEMI OCO
FR3831D	TUBO DIANTEIRO 2 1/2"

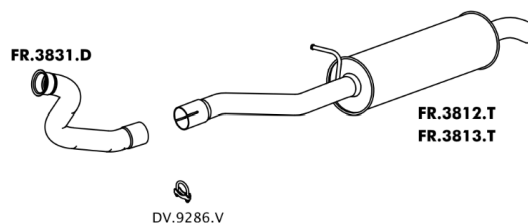

## FIESTA 1.0 ASPIRADO HATCH / SEDAN 2005 A 2008

Código Produto	Aplicação
FR3613M	INTERMEDIÁRIO 2005 A 2007
FR3615C	CONVERSOR CATALÍTICO C/ Sonda 2005 A 2007
FR3616T	TRASEIRO SEDAN
FR3619T	TRASEIRO HATCH
FR3621M	INTERMEDIÁRIO 2007/2008
FR3627C	CONVERSOR CATALÍTICO C/ Sonda 2007 / 2008

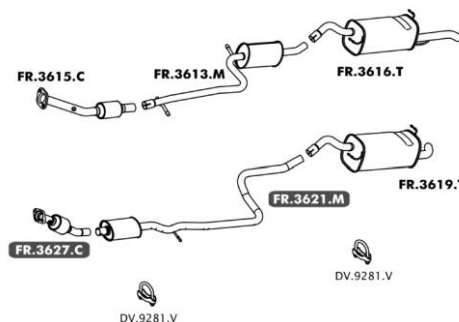

## FIESTA 1.0 ZETEC ROCAM ASPIRADO PERSONNALITE HATCH / SEDAN 04/2002 A 2006

Código Produto	Aplicação
FR3605E	INTERMEDIÁRIO HATCH
FR3606E	INTERMEDIÁRIO SEDAN
FR3609T	TRASEIRO HATCH
FR3615T	TRASEIRO SEDAN
FR3616C	CONVERSOR CATALÍTICO C/ Sonda

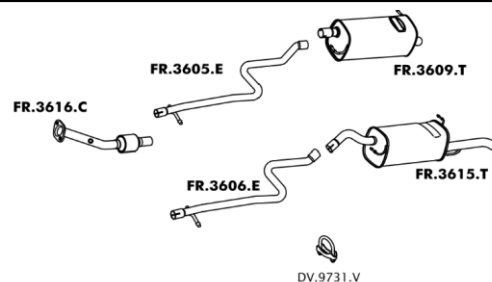

## FIESTA 1.0 ZETEC ROCAM SUPERCHARGER HATCH / SEDAN 04/2002 A 2005

Código Produto	Aplicação
FR3608T	TRASEIRO HATCH ...2005
FR3609M	INTERMEDIÁRIO HATCH ...2005
FR3613M	INTERMEDIÁRIO SEDAN ...2008
FR3615C	CONVERSOR CATALÍTICO C/ Sonda ...2008
FR3616T	TRASEIRO SEDAN ...2005

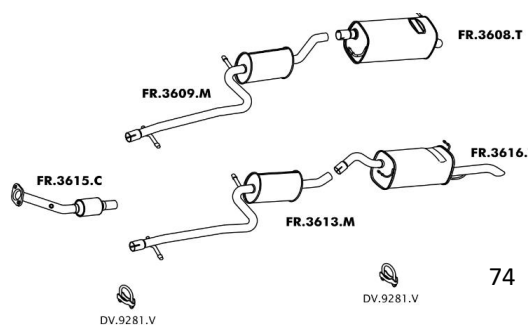

## FIESTA 1.0 / 1.3 04/96 A 08/97 MOTOR ENDURA

Código Produto	Aplicação
	CONVERSOR CATALÍTICO
FR3602M	INTERMEDIÁRIO
FR3602T	TRASEIRO
FR3610T	TRASEIRO OPCIONAL

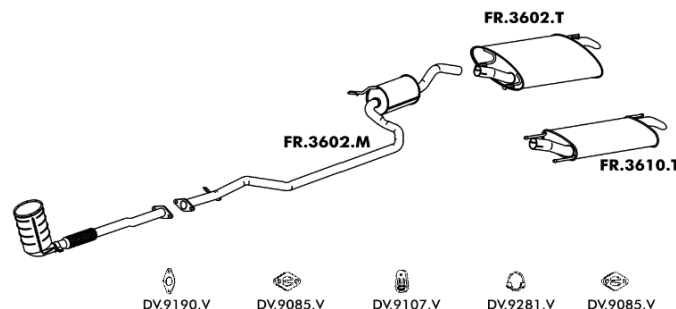

## FIESTA 1.0 / 1.3 09/97 ATÉ 09/99 MOTOR ZETEC

Código Produto	Aplicação
	CONVERSOR CATALÍTICO
	TUBO INTERMEDIÁRIO
FR3602T	TRASEIRO
FR3603E	TUBO INTERMEDIÁRIO
FR3604E	TUBO INTERMEDIÁRIO C/ FLEXÍVEL
FR3610T	TRASEIRO OPCIONAL

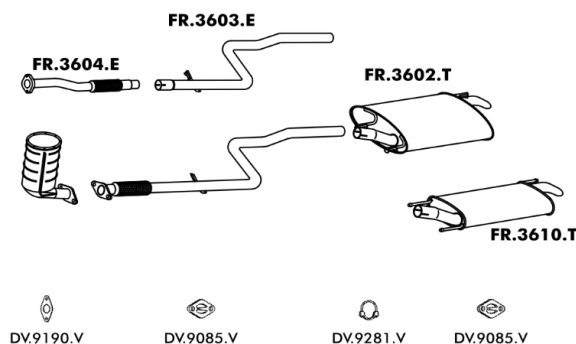

## FIESTA STREET 1.0 / 1.6 10/99 A 2004 MOTOR ZETEC ROCAM

Código Produto	Aplicação
FR3602T	TRASEIRO 1.0
FR3603C	CONVERSOR CATALÍTICO 1.6 C/ Sonda
FR3603T	TRASEIRO 1.6
FR3605C	CONVERSOR CATALÍTICO 1.0
FR3606M	INTERMEDIÁRIO 1.0
FR3607M	INTERMEDIÁRIO 1.6
FR3613C	CONVERSOR CATALÍTICO 1.0

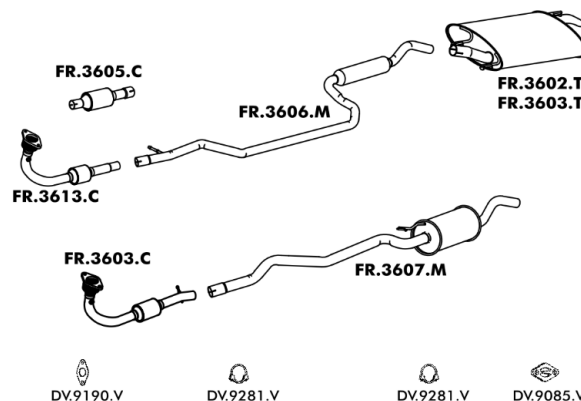

## FIESTA HATCH / SEDAN 1.0 8V / 1.6 8V ZETEC ROCAM 2009 A 2014

Código Produto	Aplicação
FR3616M	INTERMEDIÁRIO 1.0
FR3617M	INTERMEDIÁRIO 1.6
FR3619T	TRASEIRO
FR3626C	CONVERSOR CATALÍTICO C/ 2 SONDAS

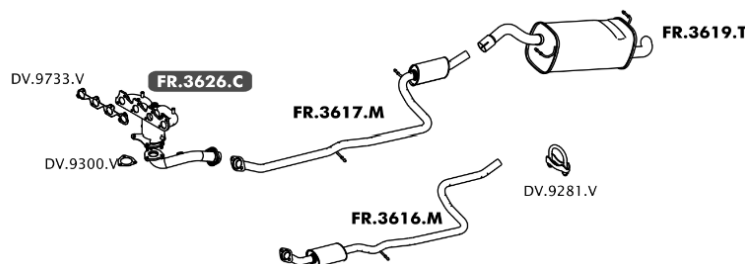

## FIESTA 1.3 95 ATÉ 96 IMPORTADO

Código Produto	Aplicação
FR3601C	CONVERSOR CATALÍTICO
FR3601D	DIANTEIRO
FR3601M	INTERMEDIÁRIO
FR3601T	TRASEIRO

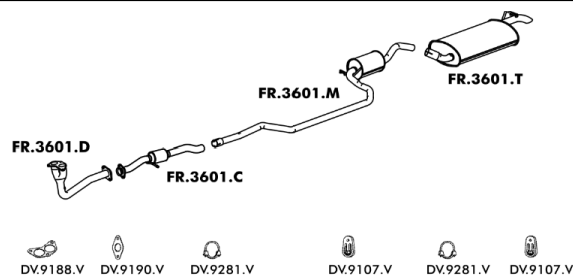

## FIESTA 1.4 16V 96 ATÉ 99

Código Produto	Aplicação
	CONVERSOR CATALÍTICO
FR3603M	INTERMEDIÁRIO
FR3603T	TRASEIRO

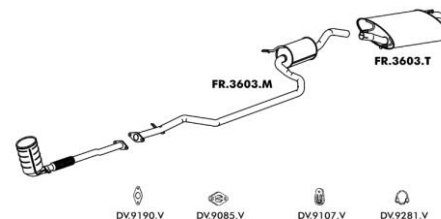

## FIESTA 1.6 ZETEC ROCAM SUPERCHARGER HATCH / SEDAN 04/2002 A 2008

Código Produto	Aplicação
FR3608T	TRASEIRO HATCH ...2005
FR3609M	INTERMEDIÁRIO HATCH ...2005
FR3613M	INTERMEDIÁRIO SEDAN ...2008
FR3616T	TRASEIRO SEDAN ...2005
FR3619T	TRASEIRO HATCH / SEDAN 2006...
FR3625C	CONVERSOR CATALÍTICO C/ SONDA ...2008

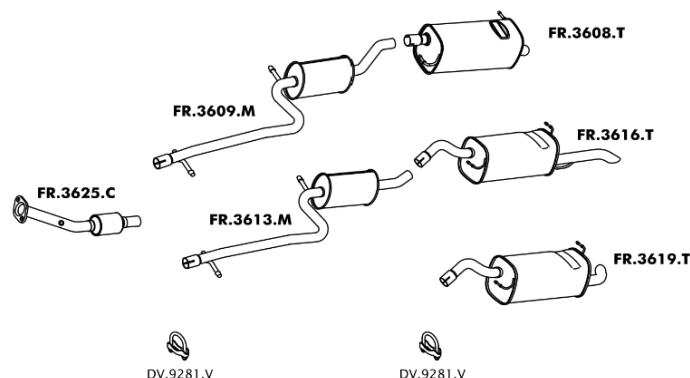

## FIESTA STREET SEDAN 1.6 2001 A 09/2003 GASOLINA

Código Produto	Aplicação
FR3610M	INTERMEDIÁRIO
FR3612T	TRASEIRO
FR3620C	CONVERSOR CATALÍTICO C/ SONDA

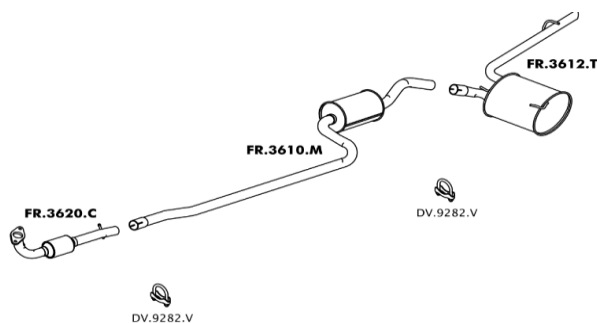

## NEW FIESTA 1.5 / 1.6 16V HATCH / SEDAN 2014 EM DIANTE NACIONAL

Código Produto	Aplicação
	CONVERSOR CATALÍTICO
FR3620M	INTERMEDIÁRIO
FR3622T	TRASEIRO

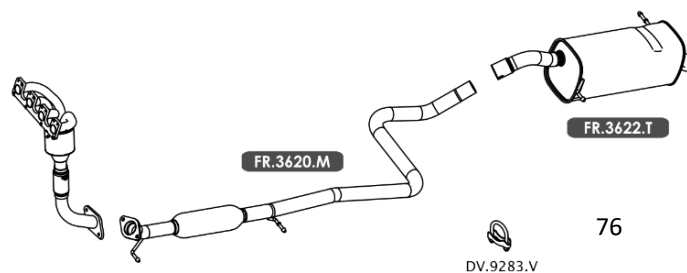

## FOCUS HATCH / SEDAN 1.6 ROCAM 2003 A 2009

Código Produto	Aplicação
FR3101F	TUBO TERMINAL SEDAN ...07/2007
FR3101J	TRASEIRO COMPLETO SEDAN
FR3104C	CONVERSOR CATALÍTICO C/ SONDA 2003 A 2007
FR3108M	INTERMEDIÁRIO HATCH
FR3108T	TRASEIRO HATCH
FR3626C	CONVERSOR CATALÍTICO C/ 2 SONDAS 2008/2009

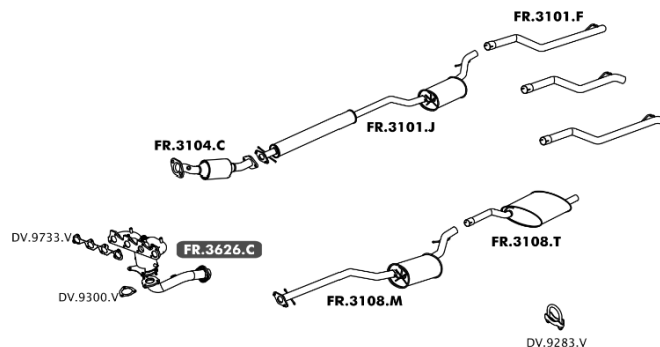

## FOCUS 1.6 16V / 2.0 16V HATCH / SEDAN 2010 A 2013

Código Produto	Aplicação
FR3112M	INTERMEDIÁRIO
FR3113C	CONVERSOR CATALÍTICO 2.0 C/ 2 SONDAS
FR3116T	TRASEIRO

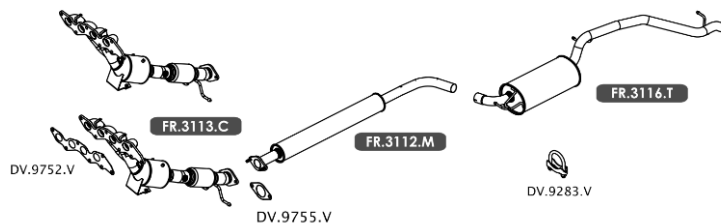

## FOCUS HATCH / SEDAN 1.8 16V / 2.0 16V 2000 A 2008

Código Produto	Aplicação
FR3101E	TUBO DE EXTENSÃO
FR3108C	CONVERSOR CATALÍTICO
FR3108M	INTERMEDIÁRIO
FR3108T	TRASEIRO HATCH
FR3109T	TRASEIRO SEDAN

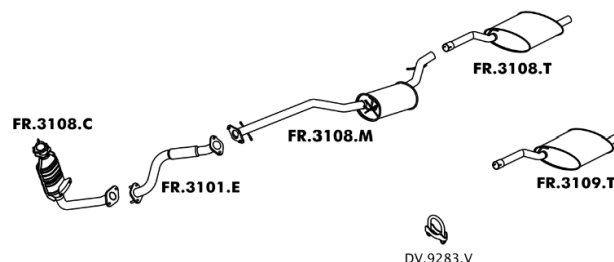

## FOCUS HATCH / SEDAN 1.6 / 2.0 16V 2009 / 2010

Código Produto	Aplicação
FR3101J	INTERMEDIÁRIO COMPLETO 2009...
FR3105C	CONVERSOR CATALÍTICO 1.6 C/ 2 SONDAS
FR3108M	INTERMEDIÁRIO
FR3108T	TRASEIRO HATCH
FR3113C	CONVERSOR CATALÍTICO 2.0 C/ 2 SONDAS

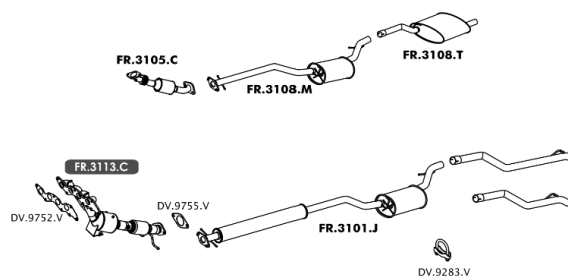

## GALAXIE LTD / LANDAU 80 ATÉ 82

Código Produto	Aplicação
FR3001E	TUBO INTERMEDIÁRIO
FR3001F	TUBO TERMINAL DIREITO
FR3001S	SILENCIOSO
FR3002F	TUBO TERMINAL ESQUERDO

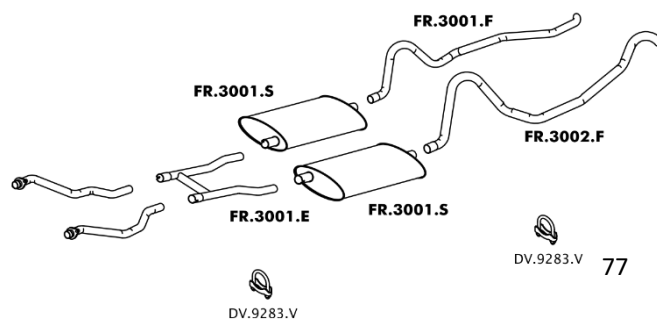

## KA 1.0 08/99 A 2007 MOTOR ZETEC ROCAM

Código Produto	Aplicação
FR3401M	INTERMEDIÁRIO C/ AMPOLA
FR3402C	CONVERSOR CATALÍTICO
FR3403E	TUBO INTERMEDIÁRIO
FR3403T	TRASEIRO LONGO
FR3405C	CONVERSOR CATALÍTICO
FR3406T	TRASEIRO CURTO

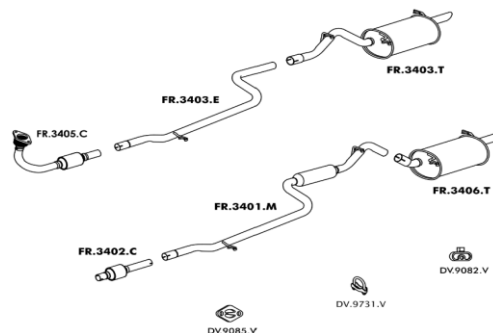

## KA 1.0 8V ZETEC ROCAM 2008 A 2013

Código Produto	Aplicação
FR3403D	TUBO EXTENSÃO C/ FLEXÍVEL 2008/2009
FR3403M	INTERMEDIÁRIO 2008 A 2013
FR3404C	CONVERSOR CATALÍTICO C/ 2 SONDAS 2010 A 2013
FR3404D	TUBO EXTENSÃO C/ FLEXÍVEL 2010 A 2013
FR3408C	CONVERSOR CATALÍTICO C/ SONDA 2008/2009
FR3409T	TRASEIRO 2008 A 2011
FR3411T	TRASEIRO 2012/2013

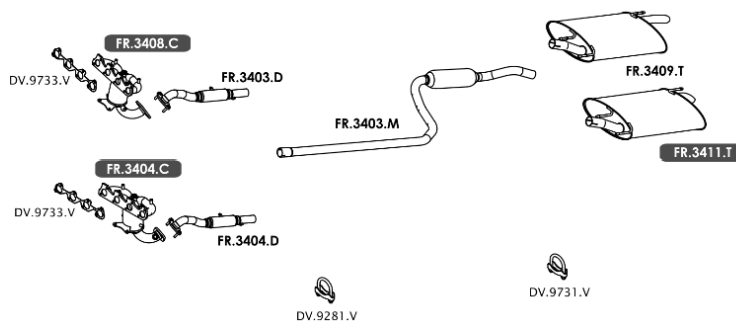

## KA 1.0 3 CIL. HATCH / SEDAN 2014 EM DIANTE

Código Produto	Aplicação
	CONVERSOR CATALÍTICO
FR3404M	INTERMEDIÁRIO
FR3410T	TRASEIRO

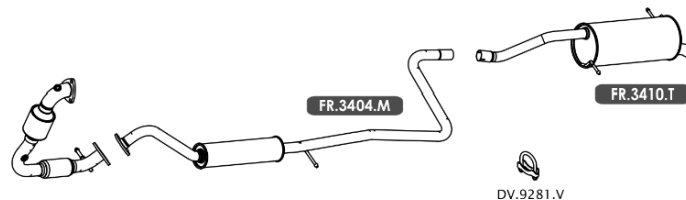

## KA 1.0 / 1.3 97 ATÉ 07/99 MOTOR ENDURA

Código Produto	Aplicação
FR3401D	DIANTEIRO
FR3401E	TUBO INTERMEDIÁRIO LONGO
FR3401T	TRASEIRO CURTO
FR3402E	TUBO INTERMEDIÁRIO CURTO
FR3402T	TRASEIRO LONGO
FR3404E	TUBO INTERMEDIÁRIO C/ FLEXÍVEL
FR3405E	TUBO INTERMEDIÁRIO LONGO
FR3406E	TUBO INTERMEDIÁRIO CURTO

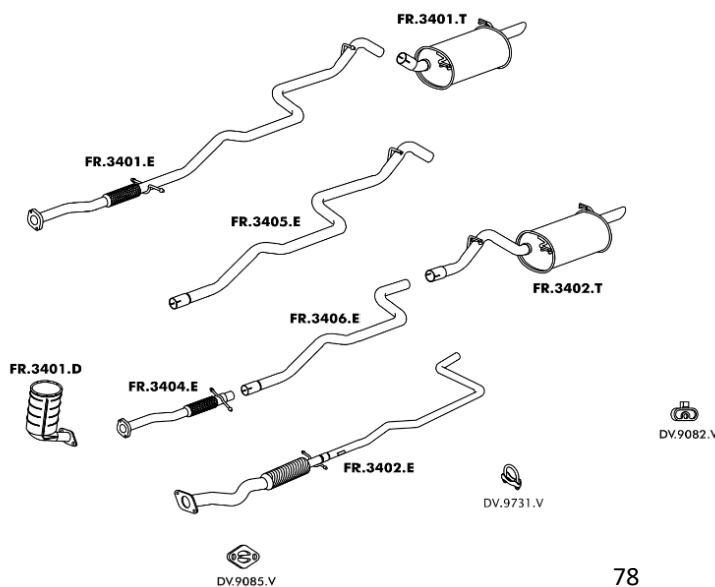

## KA 1.6 8V ZETEC ROCAM 2001 A 2007

Código Produto	Aplicação
FR3402M	INTERMEDIÁRIO
FR3406C	CONVERSOR CATALÍTICO
FR3408T	TRASEIRO

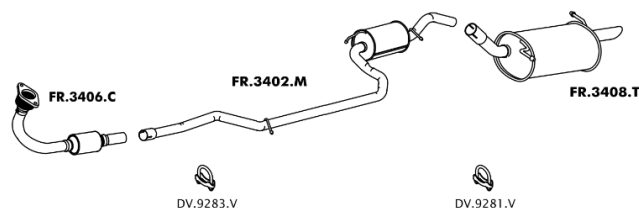

## KA 1.6 8V ZETEC ROCAM 2008 A 2013

Código Produto	Aplicação
FR3404C	CONVERSOR CATALÍTICO C/ 2 SONDAS 2010 A 2013
FR3405D	TUBO EXTENSÃO C/ FLEXÍVEL 2010 A 2013
FR3405M	INTERMEDIÁRIO 2008 A 2013
FR3406D	TUBO EXTENSÃO C/ FLEXÍVEL 2008/2009
FR3408C	CONVERSOR CATALÍTICO C/ SONDA 2008/2009
FR3412T	TRASEIRO 2008 A 2013

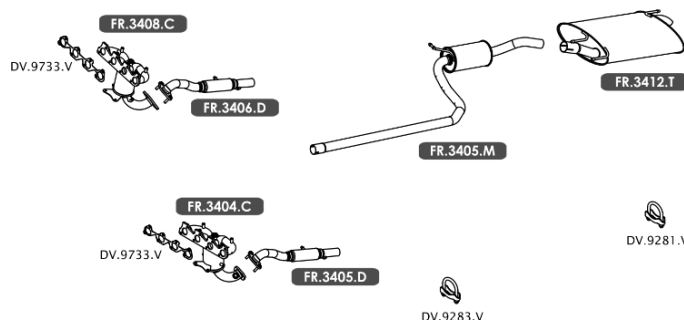

## MONDEO SEDAN / SW 1.8 94 A 96

Código Produto	Aplicação
FR3107C	CONVERSOR CATALÍTICO
FR3107M	INTERMEDIÁRIO
FR3107T	TRASEIRO

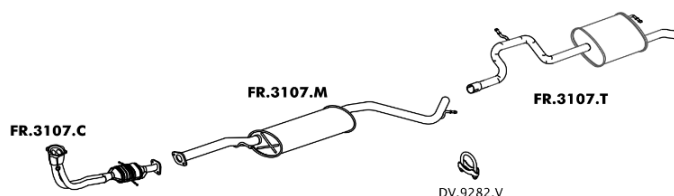

## PAMPA 1.6 4X2 / 4X4 81 ATÉ 91

Código Produto	Aplicação
FR3006M	INTERMEDIÁRIO
FR3007T	TRASEIRO 06/83 EM DIANTE
FR3009D	DIANTEIRO 06/83 EM DIANTE

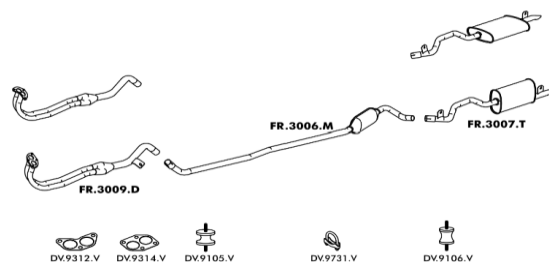

## PAMPA 1.6 / 1.8 92 ATÉ 97

Código Produto	Aplicação
FR3008M	INTERMEDIÁRIO
FR3008T	TRASEIRO
FR3013D	DIANTEIRO C/ SONDA
VW0101C	CONVERSOR CATALÍTICO 1.8
VW0110C	CONVERSOR CATALÍTICO 1.8
VW0111C	CONVERSOR CATALÍTICO 1.6
VW0404C	CONVERSOR CATALÍTICO 1.6

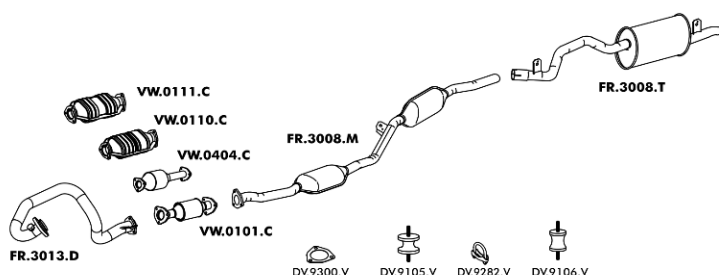

## PAMPA 1.8 ATÉ 91

Código Produto	Aplicação
FR3007M	INTERMEDIÁRIO
FR3008T	TRASEIRO
FR3012D	DIANTEIRO

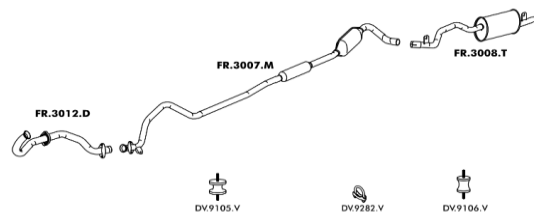

## PICK-UP / JEEP RURAL 4CIL. 75 ATÉ 78

Código Produto	Aplicação
FR3003S	SILENCIOSO
FR3006F	TUBO TRASEIRO JEEP 1 7/8"
FR3007F	TUBO TRASEIRO PICK-UP 1 7/8"
FR3016D	TUBO DIANTEIRO JEEP 1 7/8"

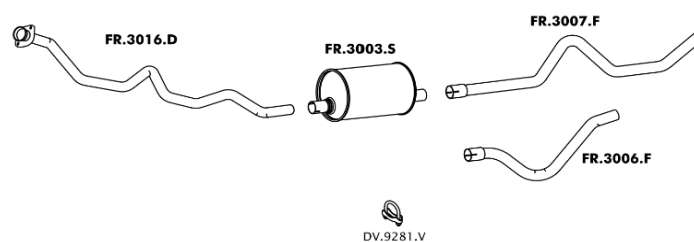

## PICK-UP / JEEP RURAL 6CIL. 65 ATÉ 75

Código Produto	Aplicação
FR3002S	SILENCIOSO
FR3005E	TUBO INTERMEDIÁRIO JEEP 1 5/8"
FR3014D	TUBO DIANTEIRO JEEP 1 5/8"

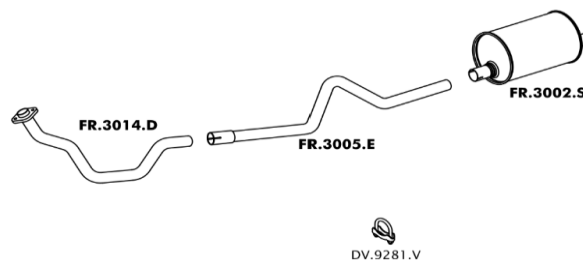

## PICK-UP / JEEP RURAL 6CIL. 75 ATÉ 78

Código Produto	Aplicação
FR3002S	SILENCIOSO
FR3005F	TUBO TRASEIRO JEEP 1 5/8"
FR3008F	TUBO TRASEIRO PICK-UP 1 5/8"
FR3015D	TUBO DIANTEIRO PICK-UP 1 5/8"

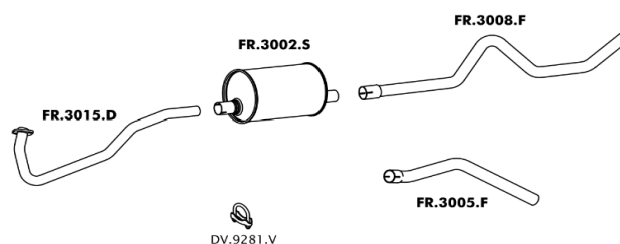

## RANGER 2.8L TURBO DIESEL MAXION C. SIMPLES / C. DUPLA / SUP. CABINE 4X2 / 4X4 2001 A 2006

Código Produto	Aplicação
FR3805T	SILENCIOSO TRASEIRO CAB. DUPLA / ESTENDIDA
FR3806T	SILENCIOSO TRASEIRO CURTO CAB. SIMPLES 7 PÉS 126"
FR3807T	SILENCIOSO TRASEIRO CAB. SIMPLES CAÇAMBA 6 PÉS 118" 2000 A 2006
FR3823T	SILENCIOSO TRASEIRO CAB. DUPLA / ESTENDIDA OVAL 2001 A 2004
FR3848D	TUBO DIANTEIRO

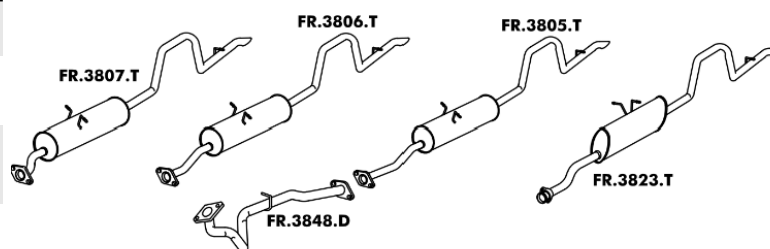



## RANGER 3.0 DIESEL CABINE DUPLA 2005 A 2009

Código Produto	Aplicação
FR3801M	INTERMEDIÁRIO 2 1/2"
FR3824T	TRASEIRO 2 1/2"
FR3857D	TUBO DIANTEIRO 2 1/2"

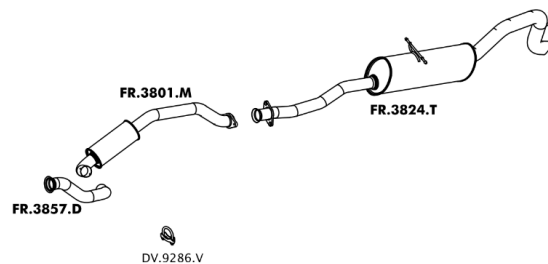

## RANGER 4.0 GASOLINA 97 A 2001

Código Produto	Aplicação
FR3801C	CONVERSOR CATALÍTICO
FR3804D	TUBO DIANTEIRO
FR3805T	SILENCIOSO TRASEIRO CAB. DUPLA / ESTENDIDA
FR3806T	SILENCIOSO TRASEIRO CAB. SIMPLES CAÇAMBA 7 PÉS 126"
FR3807T	SILENCIOSO TRASEIRO CAB. SIMPLES CAÇAMBA 6 PÉS 118"

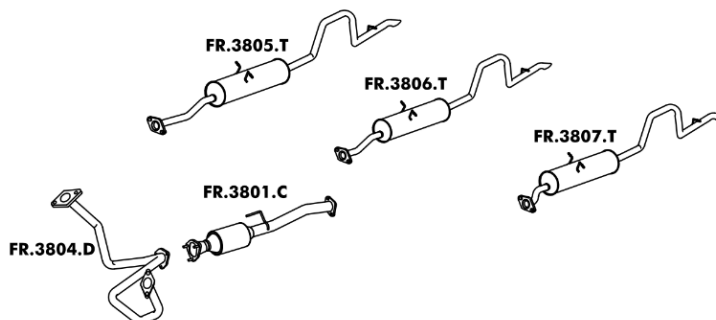

## RANGER DOHC 2.3L 16V CAB. SIMPLES / DUPLA / SUPER CAB. 4X2 / 4X4 GASOLINA 2001 EM DIANTE

Código Produto	Aplicação
FR3809C	CONVERSOR CATALÍTICO S/ SONDA 2001 A 2007
FR3816T	SILENCIOSO TRASEIRO CAB. DUPLA / ESTENDIDA 126" 2001 A 2007
FR3817T	SILENCIOSO TRASEIRO CAB. SIMPLES CAÇAMBA 6 PÉS 112" 2010 A 2012
FR3825T	SILENCIOSO TRASEIRO CAB. DUPLA / ESTENDIDA 126" 2008 A 2012

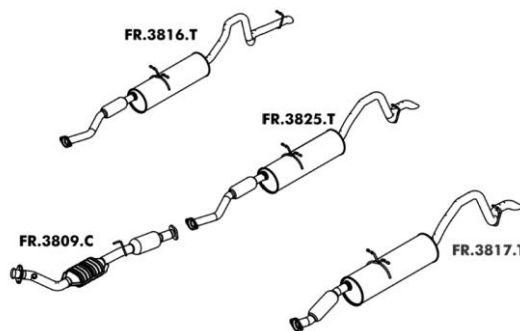

## RANGER GASOLINA STX 4.0 94 A 97

Código Produto	Aplicação
FR3801T	SILENCIOSO TRASEIRO CURTO CAB. SIMPLES CAÇAMBA 6 PÉS
FR3802D	TUBO DIANTEIRO
FR3803T	SILENCIOSO TRASEIRO LONGO CAB. DUPLA / ESTENDIDA
FR3810C	CONVERSOR CATALÍTICO

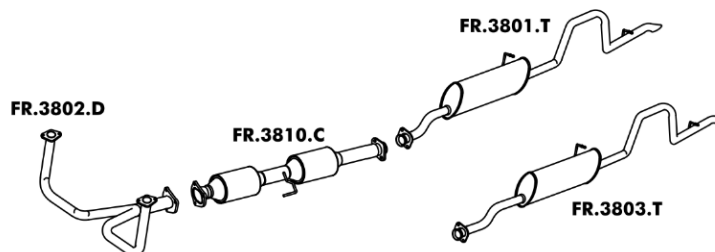

## RANGER HSD 2.5L DIESEL 97 A 2001

Código Produto	Aplicação
FR3805D	TUBO DIANTEIRO
FR3805T	SILENCIOSO TRASEIRO CAB. DUPLA / ESTENDIDA
FR3806T	SILENCIOSO TRASEIRO CAB. SIMPLES CAÇAMBA 7 PÉS 126" 97 A 2000
FR3807T	SILENCIOSO TRASEIRO CAB. SIMPLES CAÇAMBA 6 PÉS 118" 2000 EM DIANTE
FR3823T	SILENCIOSO TRASEIRO CURTO CAB. DUPLA / ESTENDIDA OVAL

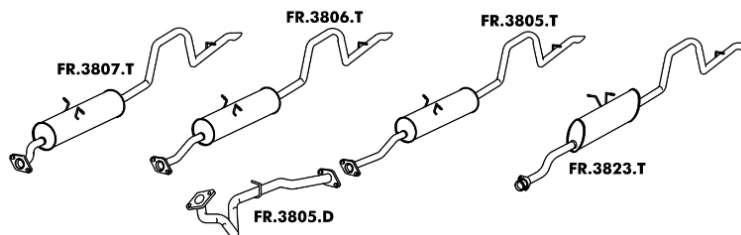

## RANGER SOHC 2.5L GASOLINA 97 A 2001

Código Produto	Aplicação
FR3805T	SILENCIOSO TRASEIRO CAB. DUPLA / ESTENDIDA
FR3806T	SILENCIOSO TRASEIRO CURTO CAB. SIMPLES CAÇAMBA 7 PÉS 126"
FR3807T	SILENCIOSO TRASEIRO CAB. SIMPLES CAÇAMBA 6 PÉS 118"
FR3811C	CONVERSOR CATALÍTICO

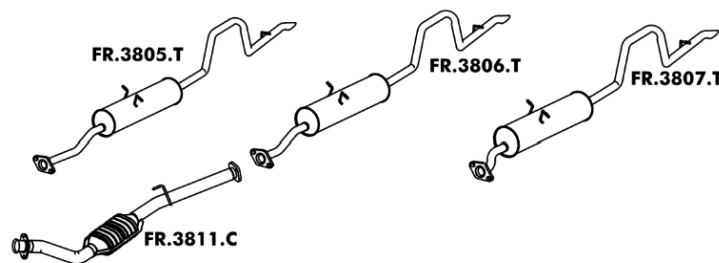

## RANGER XL 2.3 16V 94 A 97 GASOLINA

Código Produto	Aplicação
FR3801D	TUBO DIANTEIRO
FR3801T	SILENCIOSO TRASEIRO CURTO CAB. SIMPLES CAÇAMBA 6 PÉS
FR3803T	SILENCIOSO TRASEIRO LONGO CAB. DUPLA / ESTENDIDA
FR3808C	CONVERSOR CATALÍTICO

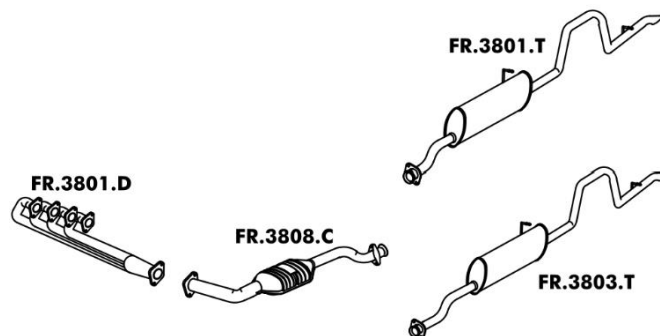

## TAURUS LX 3.0 V6 / V8 94/95

Código Produto	Aplicação
FR3109M	INTERMEDIÁRIO
FR3113T	TRASEIRO

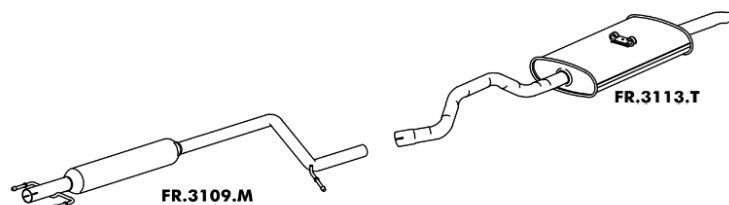

## VERSAILLES / ROYALE 1.8 / 2.0 92

Código Produto	Aplicação
VW0101C	CONVERSOR CATALÍTICO
VW0110C	CONVERSOR CATALÍTICO
VW0304M	INTERMEDIÁRIO
VW0306D	DIANTEIRO TRANSMISSÃO AUTOMÁTICA
VW0306T	TRASEIRO
VW0307D	DIANTEIRO TRANSMISSÃO MECÂNICA

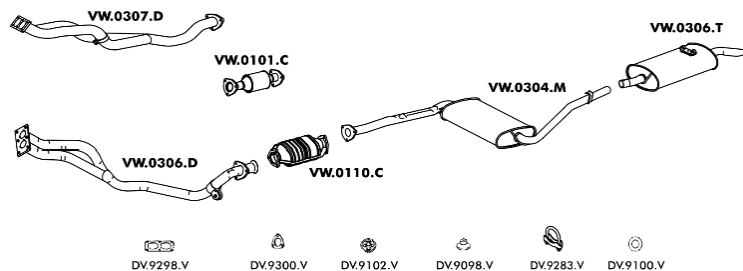

## VERSAILLES / ROYALE 1.8 / 2.0 93 ATÉ 96

Código Produto	Aplicação
VW0101C	CONVERSOR CATALÍTICO
VW0110C	CONVERSOR CATALÍTICO
VW0304M	INTERMEDIÁRIO
VW0306T	TRASEIRO
VW0308D	DIANTEIRO TRANSMISSÃO MECÂNICA
VW0309D	DIANTEIRO TRANSMISSÃO AUTOMÁTICA

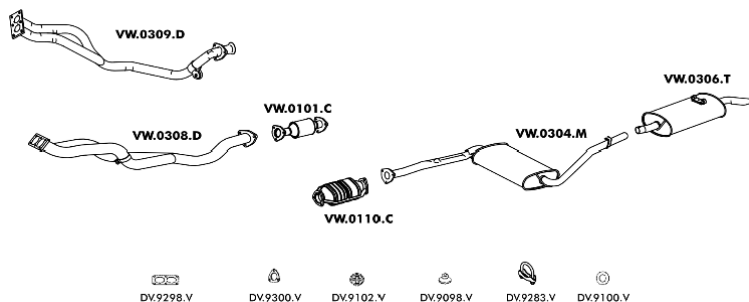

## VERSAILLES 1.8 / 2.0 91

Código Produto	Aplicação
VW0302M	PRÉ ABAFADOR
VW0303M	INTERMEDIÁRIO
VW0304D	DIANTEIRO TRANSMISSÃO AUTOMÁTICA
VW0305D	DIANTEIRO TRANSMISSÃO MECÂNICA
VW0306T	TRASEIRO

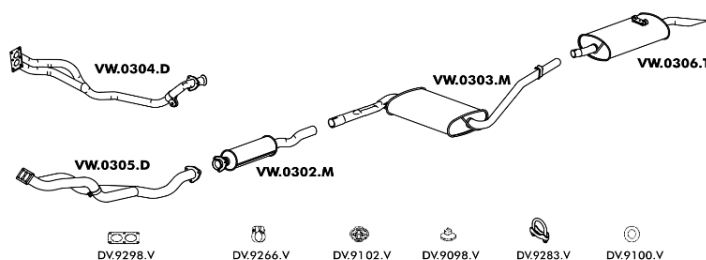

## F4000 MOTOR FORD MWM 81 A 91

Código Produto	Aplicação
	TUBO DIANTEIRO MOTOR FORD
FR3803E	TUBO INTERMEDIÁRIO 4X2 2 1/2"
FR3804F	TUBO TRASEIRO 2 1/2"
FR3806S	SILENCIOSO SEMI OCO
FR3812D	TUBO DIANTEIRO MOTOR MWM 2 1/4"
FR3833S	SILENCIOSO OCO
FR3872S	SILENCIOSO ORIGINAL

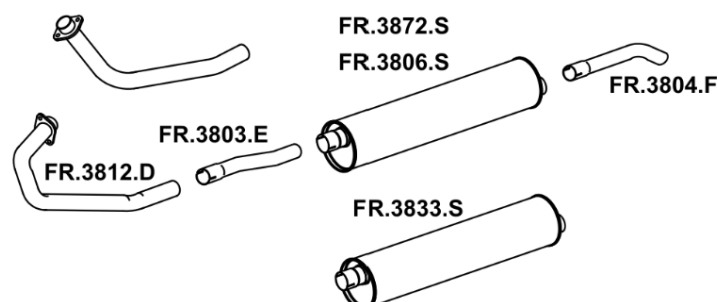

## F4000 92 EM DIANTE

Código Produto	Aplicação
	TUBO DIANTEIRO 2 1/2"
FR3803E	TUBO INTERMEDIÁRIO 4X2 2 1/2"
FR3804F	TUBO TRASEIRO 2 1/2"
FR3806S	SILENCIOSO SEMI OCO
FR3833S	SILENCIOSO OCO
FR3872S	SILENCIOSO ORIGINAL

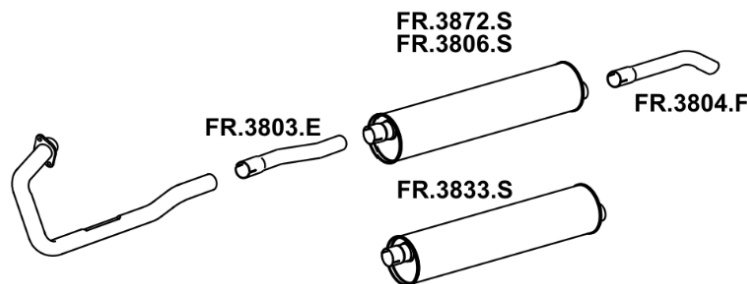

## F4000 3.9L DIESEL 99 A 2007

Código Produto	Aplicação
	SILENCIOSO TRASEIRO SEMI OCO
FR3812T	SILENCIOSO TRASEIRO
FR3831D	TUBO DIANTEIRO 2 1/2"

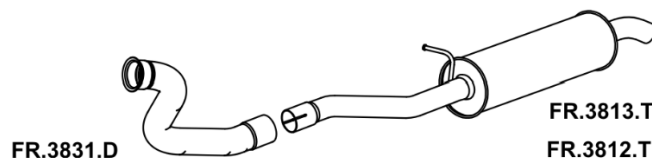

## F4000 4.3 MWM TURBO 96 A 98

Código Produto	Aplicação
FR3804F	TUBO TRASEIRO 2 1/2"
FR3811E	TUBO INTERMEDIÁRIO 2 1/2"
FR3812S	SILENCIOSO
FR3830D	TUBO DIANTEIRO 2 1/2"
FR3839S	SILENCIOSO SEMI OCO

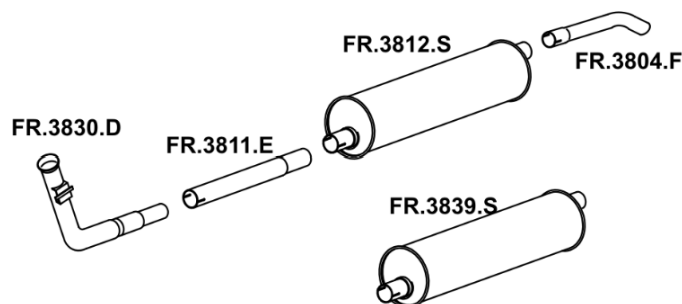

## F4000 4BT TURBO CUMMINS 96 A 98

Código Produto	Aplicação
FR3804F	TUBO TRASEIRO 2 1/2"
FR3810E	TUBO INTERMEDIÁRIO 2 1/2"
FR3812S	SILENCIOSO
FR3829D	TUBO DIANTEIRO 2 1/2"
FR3839S	SILENCIOSO SEMI OCO

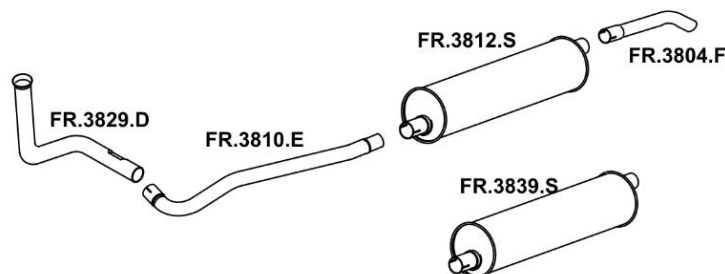

## ACCORD 2.2 91/94

Código Produto	Aplicação
HO6202M	INTERMEDIÁRIO
HO6202T	TRASEIRO

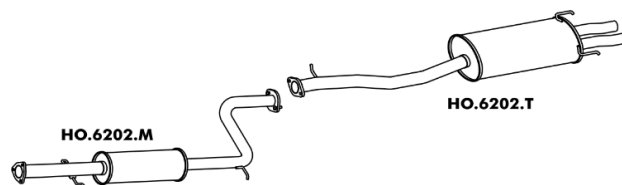

## ACCORD 2.2i 95/98 / 2.3 EX

Código Produto	Aplicação
HO6202C	CONVERSOR CATALÍTICO 2.3 EX
HO6203M	INTERMEDIÁRIO 2.2
HO6203T	TRASEIRO 2.2

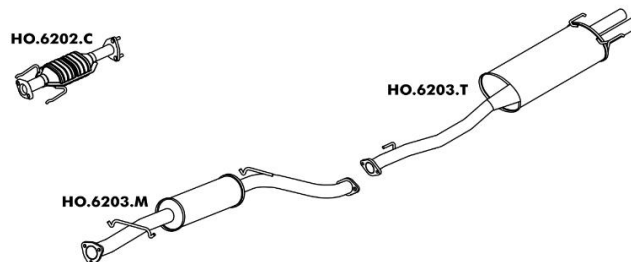

## ACCORD LX 2.2 / SW 94 A 97

Código Produto	Aplicação
HO6208T	TRASEIRO
HO6209T	TRASEIRO SW
HO6211M	INTERMEDIÁRIO
HO6212M	INTERMEDIÁRIO SW

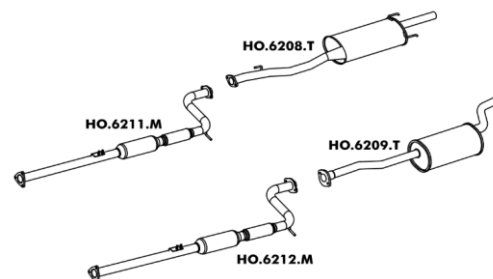

## CITY 1.5 16V GII 2009 A 2014

Código Produto	Aplicação
HO6206C	CONVERSOR CATALÍTICO SECUNDÁRIO C/ SONDA
HO6207C	CONVERSOR CATALÍTICO PRIMÁRIO C/ SONDA
HO6212T	TRASEIRO 2009 A 2012
HO6213T	TRASEIRO 2013/2014
HO6215M	INTERMEDIÁRIO

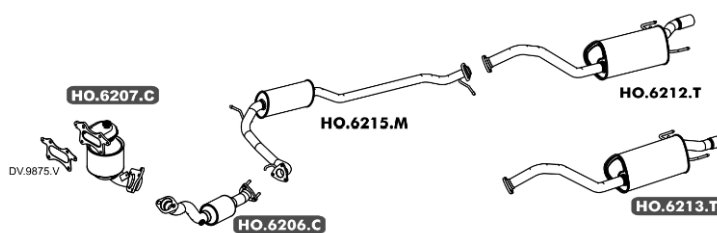

## CIVIC 1.6 LX / EX 92 / 96

Código Produto	Aplicação
HO6202D	DIANTEIRO LX
HO6203C	CONVERSOR CATALÍTICO LX
HO6204T	TRASEIRO LX / EX
HO6208M	INTERMEDIÁRIO LX
HO6210M	INTERMEDIÁRIO EX MECÂNICO / AUTOMÁTICO

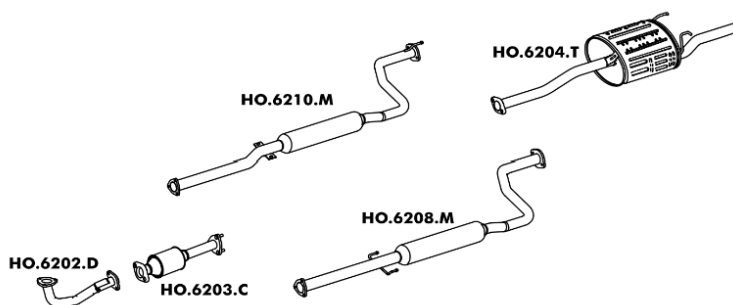

## CIVIC 1.6 EX 98 A 2000

Código Produto	Aplicação
----------------	-----------

	CONVERSOR CATALÍTICO
--	----------------------

	TUBO PRIMÁRIO
--	---------------

HO6204M	INTERMEDIÁRIO
---------	---------------

HO6204T	TRASEIRO
---------	----------

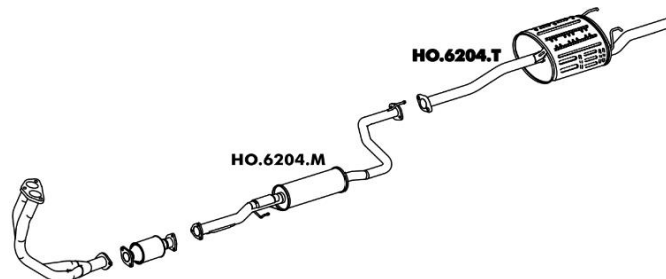

## CIVIC 1.6 LX 97 ATÉ 2000

Código Produto	Aplicação
----------------	-----------

	CONVERSOR CATALÍTICO
--	----------------------

	TUBO DE EXTENSÃO
--	------------------

HO6204T	TRASEIRO
---------	----------

HO6205M	INTERMEDIÁRIO
---------	---------------

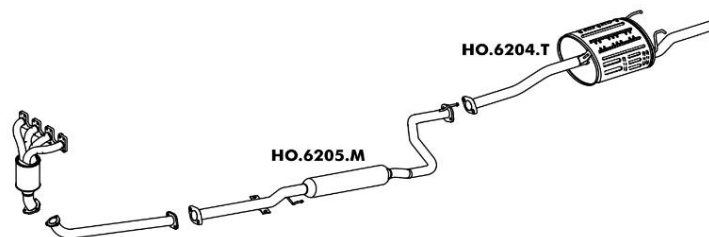

## CIVIC 1.7 2001 A 05/2006

Código Produto	Aplicação
----------------	-----------

	CONVERSOR CATALÍTICO EX
--	-------------------------

	CONVERSOR CATALÍTICO LX / LXL
--	-------------------------------

HO6201E	TUBO INTERMEDIÁRIO LX / LXL
---------	-----------------------------

HO6206M	INTERMEDIÁRIO EX
---------	------------------

HO6206T	TRASEIRO
---------	----------

HO6207M	INTERMEDIÁRIO LX / LXL
---------	------------------------

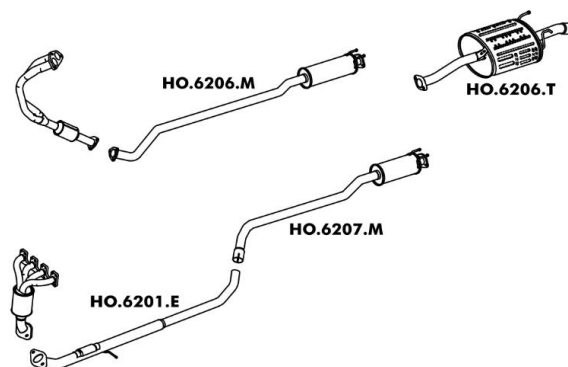

## CIVIC 1.8 16V LXS 05/2006 A 2012

Código Produto	Aplicação
----------------	-----------

	CONVERSOR CATALÍTICO
--	----------------------

HO6202E	TUBO DE EXTENSÃO
---------	------------------

HO6210T	TRASEIRO
---------	----------

HO6213M	INTERMEDIÁRIO
---------	---------------

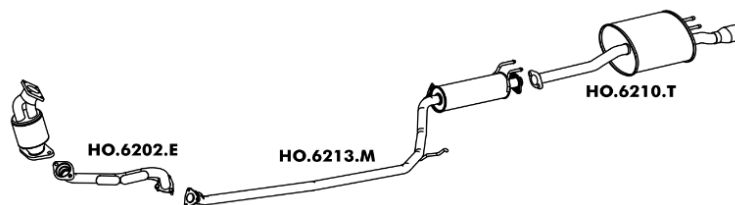

## FIT 1.4 / 1.5 2003 A 2008 GI

Código Produto	Aplicação
----------------	-----------

HO6204C	CONVERSOR CATALÍTICO C/ 2 SONDAS
---------	----------------------------------

HO6207T	TRASEIRO
---------	----------

HO6209M	INTERMEDIÁRIO
---------	---------------

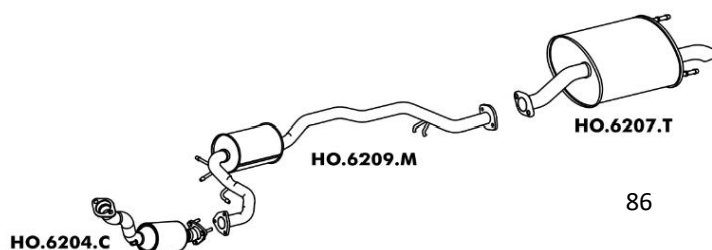

## FIT 1.4 / 1.5 16V 2009 A 2014 GII

Código Produto	Aplicação
	INTERMEDIÁRIO 1.5
HO6206C	CONVERSOR CATALÍTICO SECUNDÁRIO C/ SONDA
HO6207C	CONVERSOR CATALÍTICO PRIMÁRIO C/ SONDA 1.5
HO6208C	CONVERSOR CATALÍTICO PRIMÁRIO C/ SONDA 1.4
HO6211T	TRASEIRO
HO6214M	INTERMEDIÁRIO 1.4

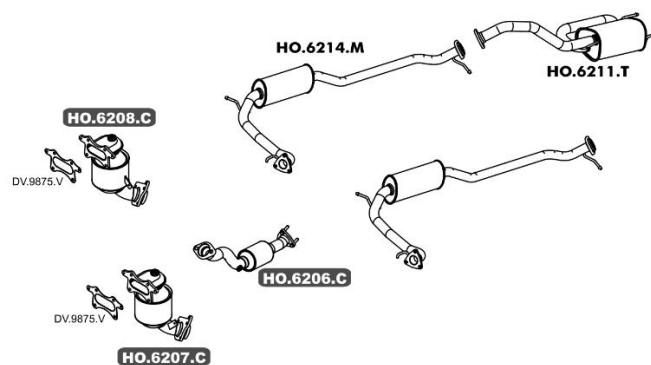

## HB20 1.0 3 CIL. HATCH / SEDAN 2012 A 2014

Código Produto	Aplicação
HY7505E	TUBO DE EXTENSÃO C/ FLEXÍVEL C/ SONDA
HY7507E	TUBO INTERMEDIÁRIO
HY7515T	TRASEIRO (MONOVOLUME)
HY7525C	CONVERSOR CATALÍTICO C/ SONDA

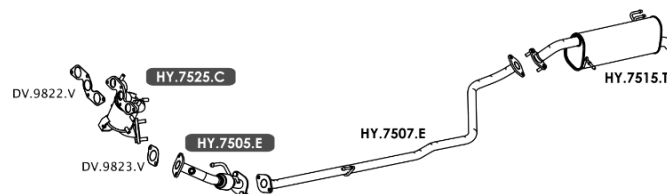

## HB20 1.0 3 CIL. HATCH / SEDAN 2015 EM DIANTE

Código Produto	Aplicação
HY7502C	CONVERSOR CATALÍTICO SECUNDÁRIO
HY7505C	CONVERSOR CATALÍTICO C/ SONDA
HY7505E	TUBO DE EXTENSÃO C/ FLEXÍVEL C/ SONDA
HY7511E	TUBO INTERMEDIÁRIO
HY7515T	TRASEIRO (MONOVOLUME)

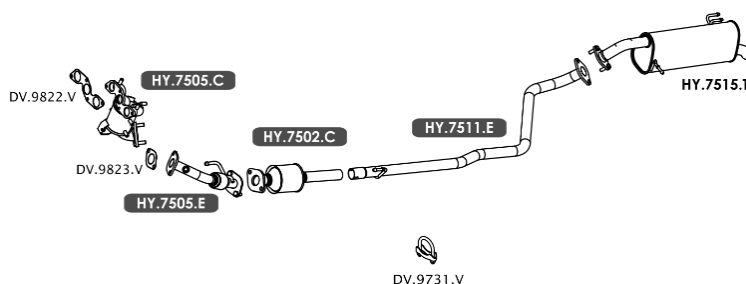

## HB20 1.6 16V HATCH 2012 A 2014

Código Produto	Aplicação
	CONVERSOR CATALÍTICO
HY7510E	TUBO DE EXTENSÃO C/ FLEXÍVEL C/ SONDA
HY7515T	TRASEIRO
HY7516M	INTERMEDIÁRIO

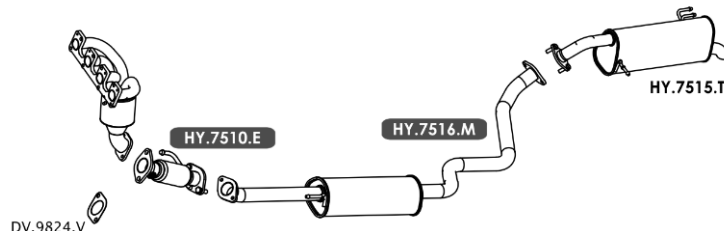

## HB20 1.6 16V HATCH / SEDAN 2015 EM DIANTE

Código Produto	Aplicação
	CONVERSOR CATALÍTICO
HY7501C	CONVERSOR CATALÍTICO SECUNDÁRIO
HY7502M	INTERMEDIÁRIO
HY7503E	TUBO DE EXTENSÃO C/ FLEXÍVEL C/ SONDA
HY7515T	TRASEIRO

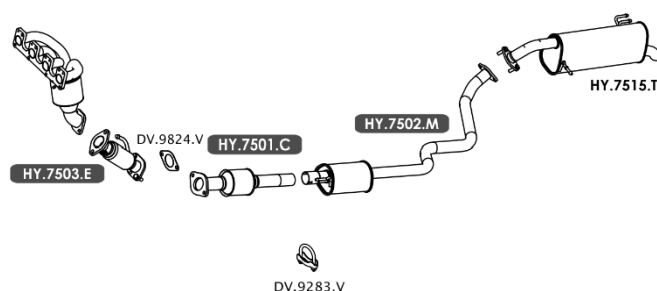

## HB20S SEDAN 1.6 16V 2013 / 2014

Código Produto	Aplicação
	CONVERSOR CATALÍTICO
HY7510E	TUBO DE EXTENSÃO C/ FLEXÍVEL C/ SONDA
HY7515T	TRASEIRO
HY7516M	INTERMEDIÁRIO

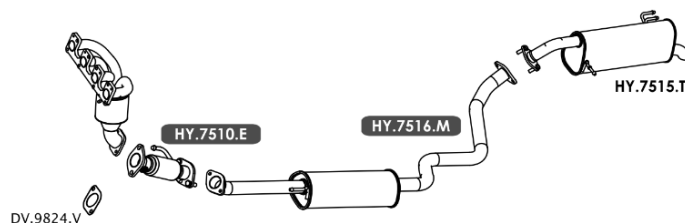



## I30 2.0 16V 2009 A 2013

Código Produto	Aplicação
	CONVERSOR CATALÍTICO
	TUBO DE EXTENSÃO
HY7501A	PRÉ ABAFADOR
HY7516T	TRASEIRO
HY7517M	INTERMEDIÁRIO

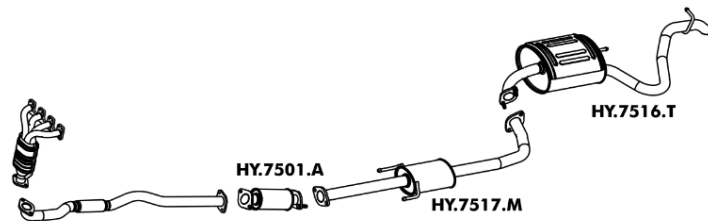

## IX35 2.0 16V 2010 A 2012

Código Produto	Aplicação
	CONVERSOR CATALÍTICO
	TUBO DE EXTENSÃO
HY7519M	INTERMEDIÁRIO
HY7519T	TRASEIRO

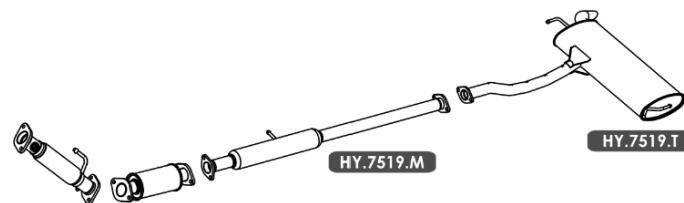

## IX35 2.0 16V 2013 EM DIANTE

Código Produto	Aplicação
	CONVERSOR CATALÍTICO
	TUBO DE EXTENSÃO
HY7520M	INTERMEDIÁRIO
HY7521T	TRASEIRO

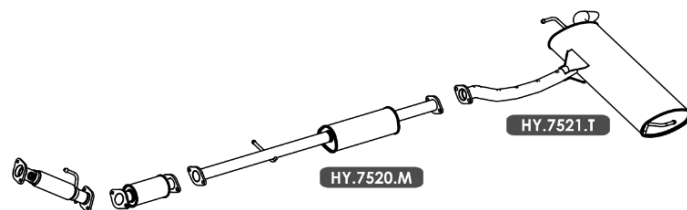

## TUCSON 2.0 16V 2005 A 2008

Código Produto	Aplicação
	CONVERSOR CATALÍTICO
HY7501E	TUBO DE EXTENSÃO C/ FLEXÍVEL C/ ABAFADOR
HY7512T	TRASEIRO
HY7514M	INTERMEDIÁRIO

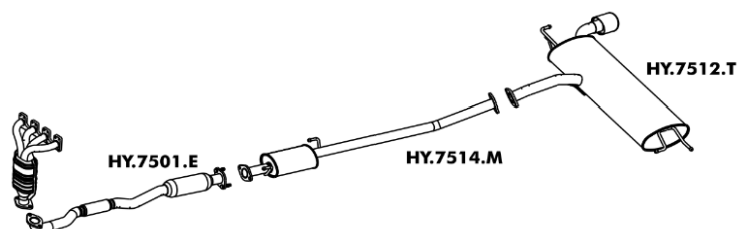

## TUCSON 2.0 16V 2009 EM DIANTE

Código Produto	Aplicação
	CONVERSOR CATALÍTICO
	CONVERSOR CATALÍTICO SECUNDÁRIO
	TUBO DE EXTENSÃO C/ FLEXÍVEL
HY7512T	TRASEIRO
HY7515M	INTERMEDIÁRIO

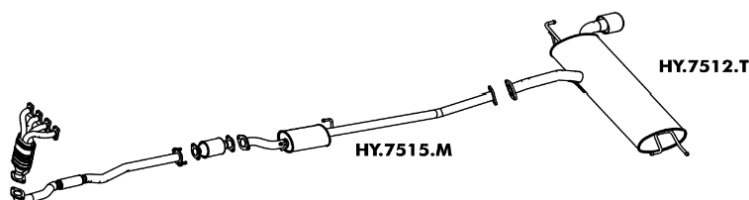

## CLASSE A 160 / 190 99 A 2005

Código Produto	Aplicação
	COLETOR TUBULAR
MB7301C	CONVERSOR CATALÍTICO C/ SONDA
MB7301T	TRASEIRO

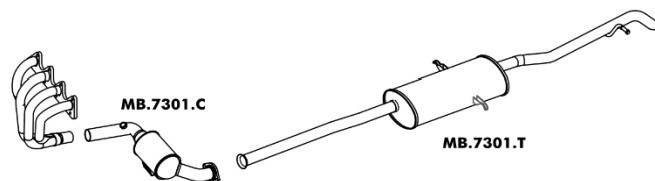

## MERCEDES 2.2

Código Produto	Aplicação
MB7302M	INTERMEDIÁRIO
MB7303T	TRASEIRO

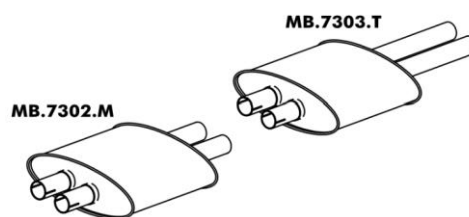

## MERCEDES 500 SEC 82 A 85

Código Produto	Aplicação
MB7301M	INTERMEDIÁRIO
MB7302T	TRASEIRO

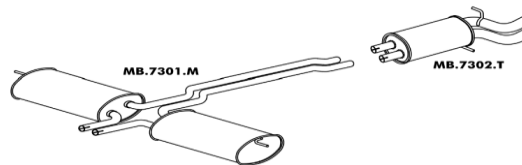

## MERCEDES C280 95

Código Produto	Aplicação
MB7303M	INTERMEDIÁRIO
MB7304T	TRASEIRO COMPLETO
MB7305T	TRASEIRO

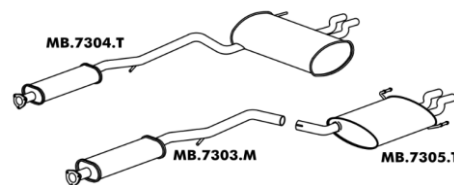

## SPRINTER 308 / 311 / 313 / 314 / 316 (CDI) 4 CIL 2001 A 2011

Código Produto	Aplicação
MB7012D	TUBO DIANTEIRO 2 1/2"
MB7012F	TUBO TERMINAL 2 1/2"
MB7015S	SILENCIOSO 2 1/2"

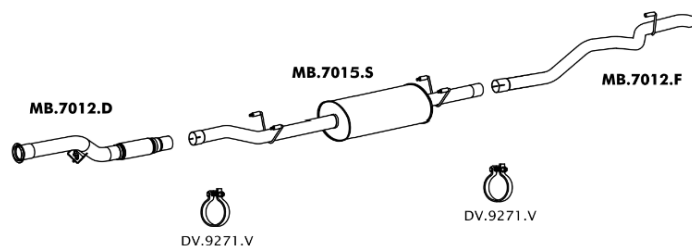

## SPRINTER 310 / 312 / 412 CURTA / LONGA 97 A 2000

Código Produto	Aplicação
MB7006D	TUBO DIANTEIRO
MB7006F	TUBO TRASEIRO CHASSI LONGO 2 1/2"
MB7008S	SILENCIOSO
MB7010F	TUBO TRASEIRO CHASSI CURTO 2 1/2"

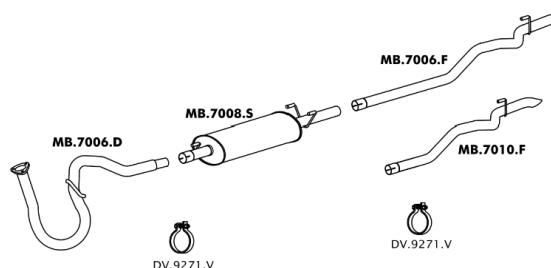

## BOXER 2.5 / 2.8 99 A 2008

Código Produto	Aplicação
FT4009M	INTERMEDIÁRIO
FT4011T	TRASEIRO
PG6806D	DIANTEIRO

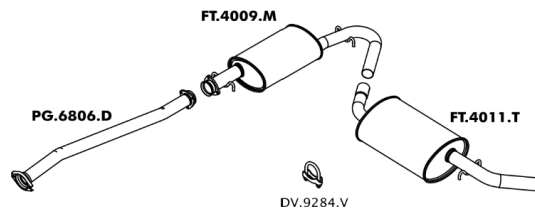

## PARTNER 1.8 8V 99 A 2003

Código Produto	Aplicação
CT6903T	TRASEIRO 1.8 8V / 1.6 16V 2003...
CT6906M	INTERMEDIÁRIO

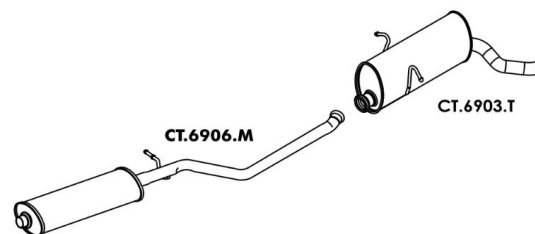

## 106 1.0 8V 98 A 2001

Código Produto	Aplicação
G6801C	CONVERSOR CATALÍTICO
PG6801T	TRASEIRO
PG6802D	DIANTEIRO
PG6802E	TUBO INTERMEDIÁRIO

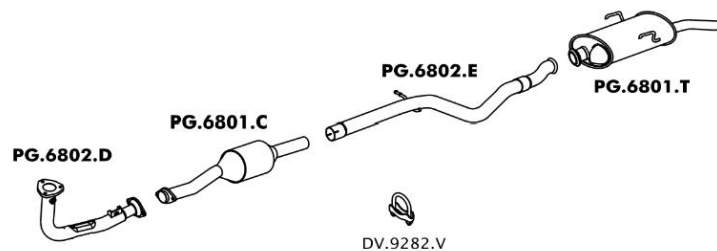

## 206 1.0 16V 2000 A 2006

Código Produto	Aplicação
PG6803E	TUBO INTERMEDIÁRIO
PG6803T	TRASEIRO 1.0 16V ...2005
PG6804D	CONVERSOR CATALÍTICO C/ SONDA
PG6816T	TRASEIRO 1.0 16V 2005...

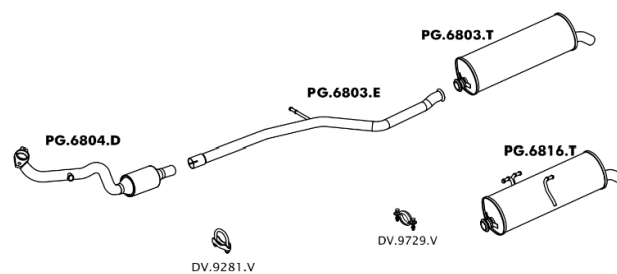

## 206 1.4 8V HATCH 2004 A 2009

Código Produto	Aplicação
PG6804E	TUBO DE EXTENSÃO
PG6805E	TUBO INTERMEDIÁRIO
PG6806C	CONVERSOR CATALÍTICO
PG6816T	TRASEIRO

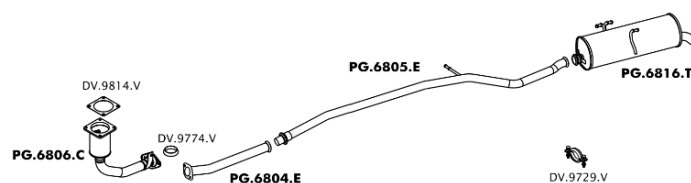

## 206 1.6 16V 2000 A 2008

Código Produto	Aplicação
PG6802M	INTERMEDIÁRIO
PG6804E	TUBO INTERMEDIÁRIO
PG6804T	TRASEIRO
PG6805C	CONVERSOR CATALÍTICO
PG6805T	TRASEIRO RALLY

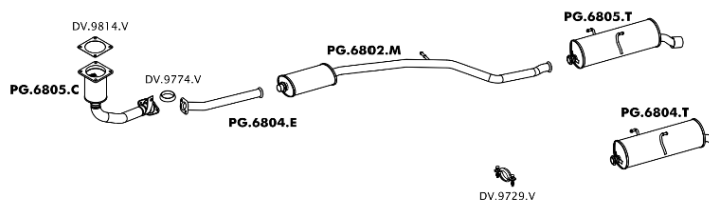

## 206 SW 1.4 8V / 1.6 16V 2005 A 2009

Código Produto	Aplicação
PG6804E	TUBO INTERMEDIÁRIO
PG6806C	CONVERSOR CATALÍTICO
PG6812M	INTERMEDIÁRIO
PG6819T	TRASEIRO

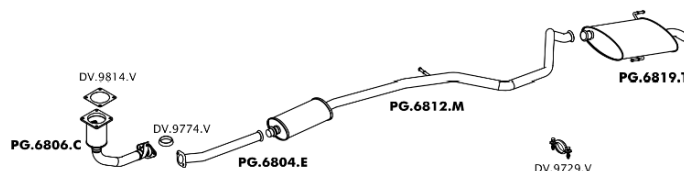

## 207 1.4 8V / 1.6 16V SEDAN PASSION 2009 A 2015

Código Produto	Aplicação
PG6808E	TUBO DE EXTENSÃO 1.4 8V
PG6809E	TUBO INTERMEDIÁRIO 1.4 8V
PG6812C	CONVERSOR CATALÍTICO C/ SONDA
PG6816T	TRASEIRO
PG6820M	INTERMEDIÁRIO 1.6 16V

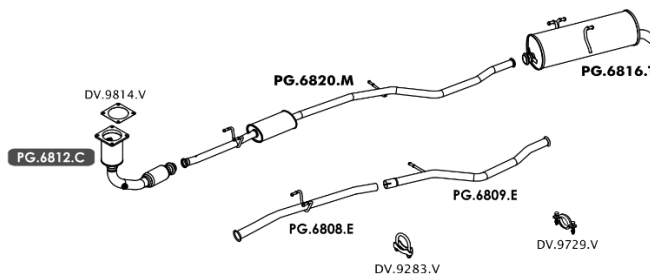

## 207 1.4 8V HATCH 2008 A 2015

Código Produto	Aplicação
PG6807E	TUBO INTERMEDIÁRIO
PG6808E	TUBO DE EXTENSÃO
PG6812C	CONVERSOR CATALÍTICO C/ SONDA
PG6816T	TRASEIRO

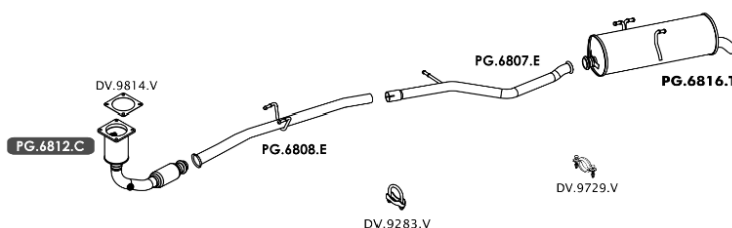

## 207 1.6 16V 2008 A 2015

Código Produto	Aplicação
PG6812C	CONVERSOR CATALÍTICO C/ SONDA
PG6816T	TRASEIRO
PG6819M	INTERMEDIÁRIO

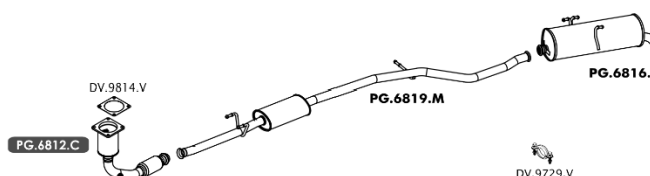

## 207 HOGGAR 1.4 8V / 1.6 16V 2010 A 2015

Código Produto	Aplicação
	INTERMEDIÁRIO 1.6
PG6804T	TRASEIRO
PG6808E	TUBO DE EXTENSÃO 1.4
PG6810E	TUBO INTERMEDIÁRIO 1.4
PG6812C	CONVERSOR CATALÍTICO C/ SONDA

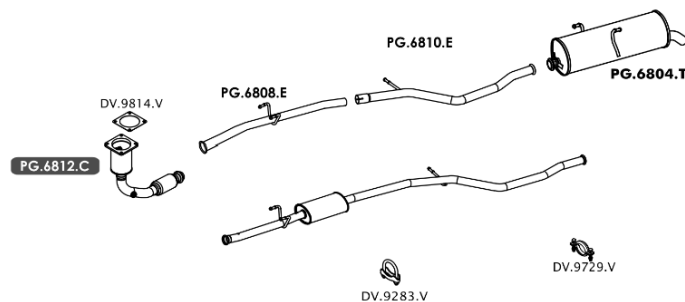

## 207 SW 1.4 8V / 1.6 16V 2008 A 2015

Código Produto	Aplicação
PG6812C	CONVERSOR CATALÍTICO C/ SONDA
PG6815M	INTERMEDIÁRIO
PG6819T	TRASEIRO

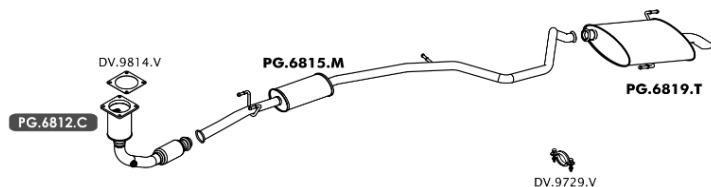

## 208 1.5 16V / 1.6 16V 2013 EM DIANTE

Código Produto	Aplicação
	INTERMEDIÁRIO 1.6 16V
CT6923C	CONVERSOR CATALÍTICO C/ SONDA
PG6812E	TUBO INTERMEDIÁRIO 1.5 16V
PG6825T	TRASEIRO

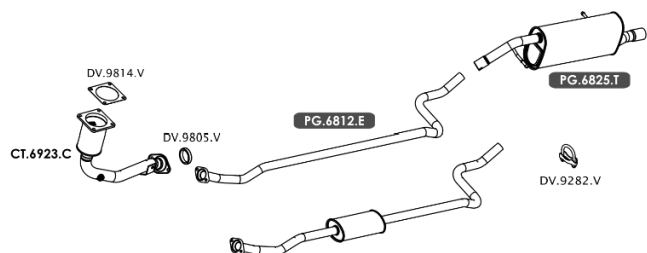

## 306 1.8 / 2.0 16V 2000 A 2004 HATCH / SEDAN

Código Produto	Aplicação
	CONVERSOR CATALÍTICO
	INTERMEDIÁRIO SEDAN
PG6801M	INTERMEDIÁRIO HATCH 98 A 2001
PG6809T	TRASEIRO

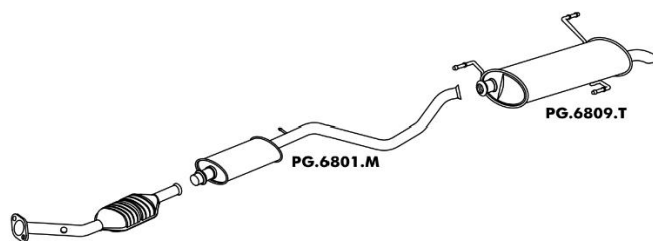

## 306 SW 16V PASSION BREAK

Código Produto	Aplicação
PG6801M	INTERMEDIÁRIO
PG6807T	TRASEIRO

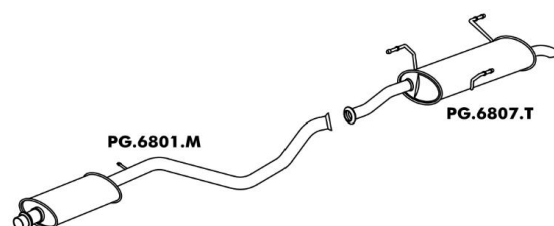

## 306 SW 2.0 16V 95/96

Código Produto	Aplicação
	CONVERSOR CATALÍTICO
PG6801M	INTERMEDIÁRIO
PG6806T	TRASEIRO

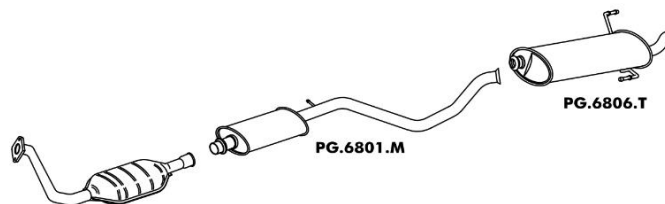

## 306 XS / XI 2.0 16V 95/96

Código Produto	Aplicação
	CONVERSOR CATALÍTICO
PG6804M	INTERMEDIÁRIO
PG6806T	TRASEIRO

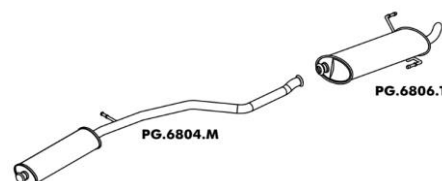

## 307 1.6 16V HATCH 2002 A 2006 / 307 1.6 16V SEDAN 2007 A 2013

Código Produto	Aplicação
PG6811C	CONVERSOR CATALÍTICO C/ SONDA
PG6811M	INTERMEDIÁRIO
PG6817T	TRASEIRO SEDAN 2007...
PG6818T	TRASEIRO HATCH 2002 A 2006

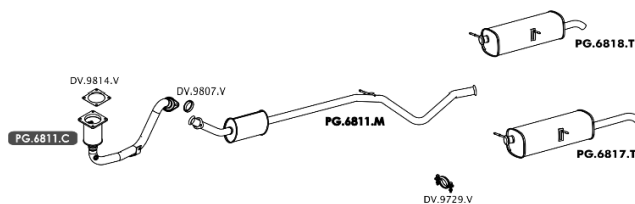

## 307 2.0 16V HATCH / 307 2.0 16V SW 2003 A 2005

Código Produto	Aplicação
CONVERSOR CATALÍTICO	--
	TRASEIRO SW
PG6816M	INTERMEDIÁRIO HATCH
PG6817M	INTERMEDIÁRIO SW
PG6822T	TRASEIRO HATCH

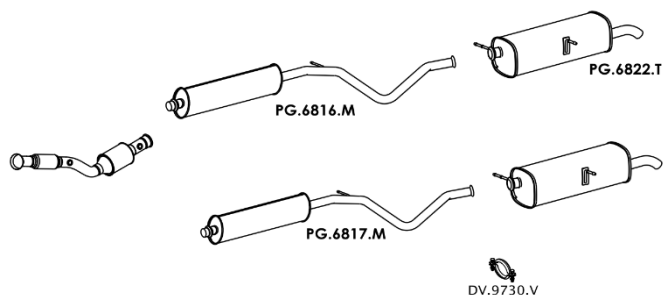

## 307 2.0 16V HATCH / SEDAN 2006 A 2012

Código Produto	Aplicação
PG6808C	CONVERSOR CATALÍTICO C/ SONDA
PG6814M	INTERMEDIÁRIO
PG6820T	TRASEIRO HATCH
PG6821T	TRASEIRO SEDAN

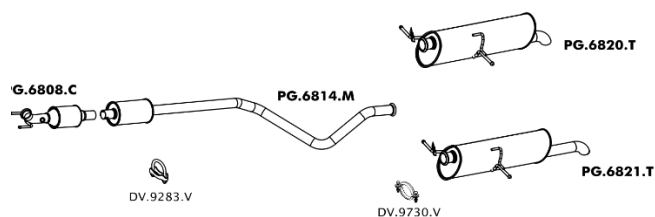

## 308 1.6 16V 2011 EM DIANTE

Código Produto	Aplicação
PG6811C	CONVERSOR CATALÍTICO C/ SONDA
PG6811M	INTERMEDIÁRIO
PG6818T	TRASEIRO

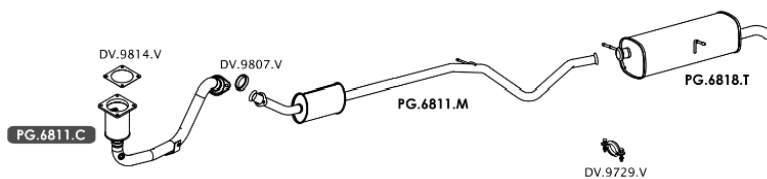

## 405 SRI 2.0 ATÉ 98

Código Produto	Aplicação
PG6807M	INTERMEDIÁRIO
PG6811T	TRASEIRO

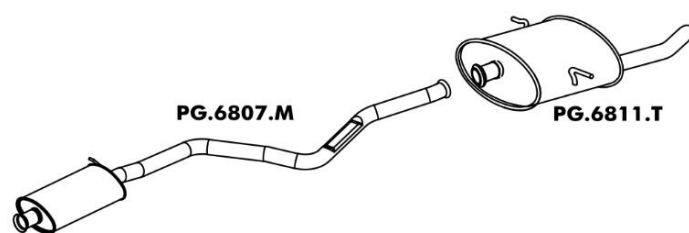

## CLIO 1.0 8V HATCH / SEDAN 99 A 2012

Código Produto	Aplicação
RN6001E	TUBO INTERMEDIÁRIO
RN6004T	TRASEIRO HATCH
RN6013D	CONVERSOR CATALÍTICO C/ 2 SONDAS
RN6018T	TRASEIRO SEDAN

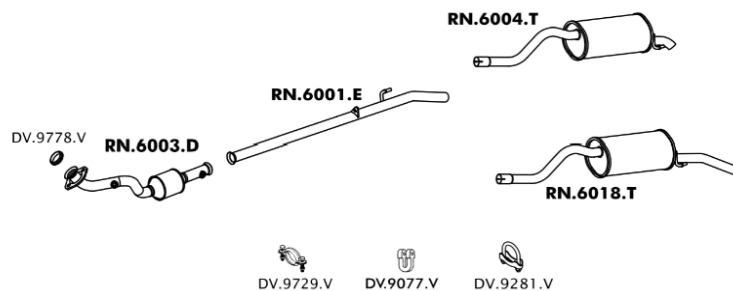

## CLIO 1.0 16V HATCH / SEDAN 2001 A 2012

Código Produto	Aplicação
RN6001E	TUBO INTERMEDIÁRIO SEDAN
RN6003D	CONVERSOR CATALÍTICO C/ 2 SONDAS
RN6004T	TRASEIRO HATCH
RN6014M	INTERMEDIÁRIO HATCH
RN6018T	TRASEIRO SEDAN

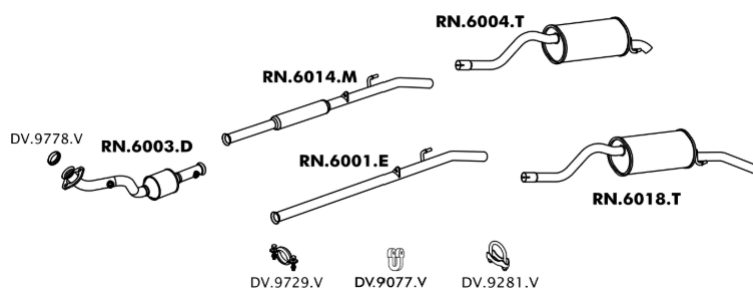

## CLIO 1.0 16V 2013 A 2016

Código Produto	Aplicação
RN6018C	CONVERSOR CATALÍTICO C/ 2 SONDAS
RN6038M	INTERMEDIÁRIO
RN6041T	TRASEIRO

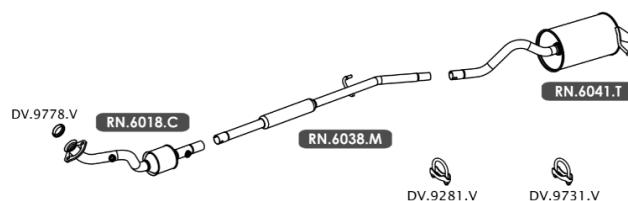

## CLIO 1.6 8V HATCH 95 A 98

Código Produto	Aplicação
	DIANTEIRO
RN6001C	CONVERSOR CATALÍTICO
RN6003T	TRASEIRO
RN6010M	INTERMEDIÁRIO

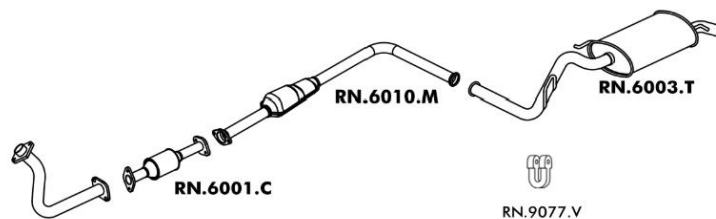

## CLIO 1.6 8V HATCH 99 A 2002

Código Produto	Aplicação
	CONVERSOR CATALÍTICO
	TUBO DE EXTENSÃO
RN6003M	INTERMEDIÁRIO
RN6005T	TRASEIRO

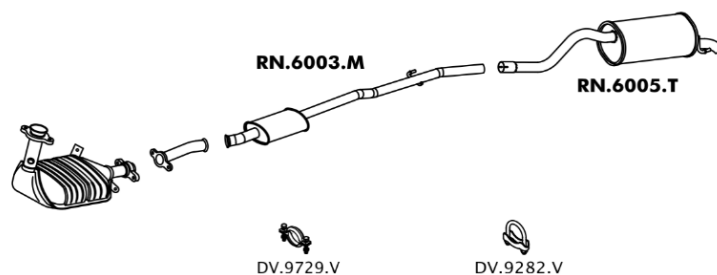



## CLIO 1.6 16V HATCH / SEDAN 99 A 2008

Código Produto	Aplicação
RN6005T	TRASEIRO HATCH
RN6009C	CONVERSOR CATALÍTICO C/ SONDA
RN6020M	INTERMEDIÁRIO
RN6022T	TRASEIRO SEDAN

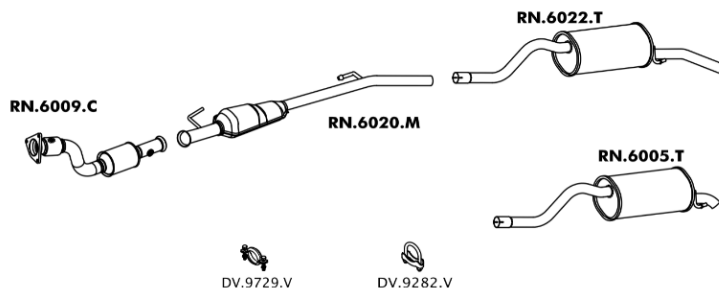

## DUSTER 1.6 16V / 2.0 16V 4X2 2012 EM DIANTE

Código Produto	Aplicação
RN6013C	CONVERSOR CATALÍTICO C/ SONDA 1.6 16V
RN6017C	CONVERSOR CATALÍTICO C/ SONDA 2.0 16V
RN6031M	INTERMEDIÁRIO 1.6 16V 1 5/8"
RN6032M	INTERMEDIÁRIO 2.0 16V 1 3/4"
RN6035T	TRASEIRO 1.6 16V 1 5/8"
RN6036T	TRASEIRO PONTEIRA POLIDA 2.0 16V 1 3/4"

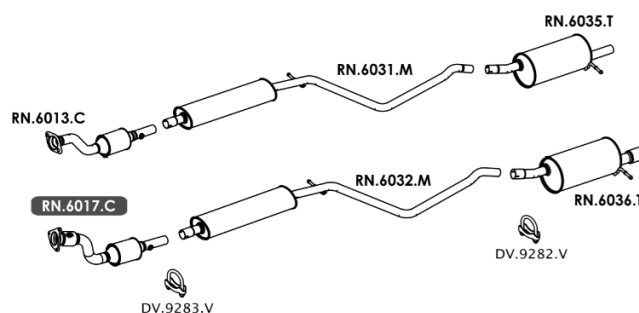

## DUSTER OROCH 2.0 16V 2015 EM DIANTE

Código Produto	Aplicação
RN6002F	TUBO TERMINAL
RN6017C	CONVERSOR CATALÍTICO C/ SONDA
RN6034M	INTERMEDIÁRIO
RN6039T	TRASEIRO

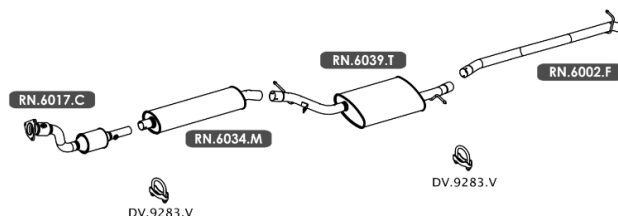

## FLUENCE 2.0 16V 2011 A 2017

Código Produto	Aplicação
RN6019C	CONVERSOR CATALÍTICO C/ 2 SONDAS
RN6039M	INTERMEDIÁRIO
RN6042T	TRASEIRO

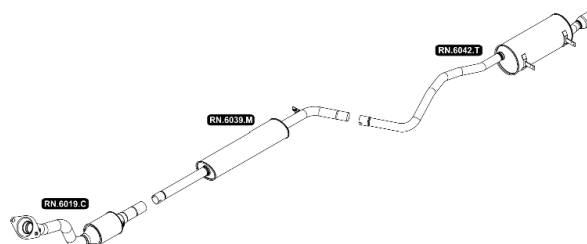

## KANGOO 1.6 16V 2002 A 2014

Código Produto	Aplicação
RN6012C	CONVERSOR CATALÍTICO C/ SONDA
RN6028M	INTERMEDIÁRIO
RN6032T	TRASEIRO

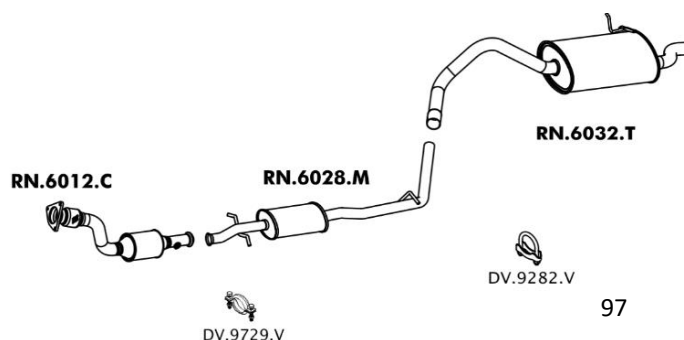

## KANGOO 1.6 8V 99 A 2006

Código Produto	Aplicação
----------------	-----------

	CONVERSOR CATALÍTICO
--	----------------------

RN6015M	INTERMEDIÁRIO
---------	---------------

RN6032T	TRASEIRO
---------	----------

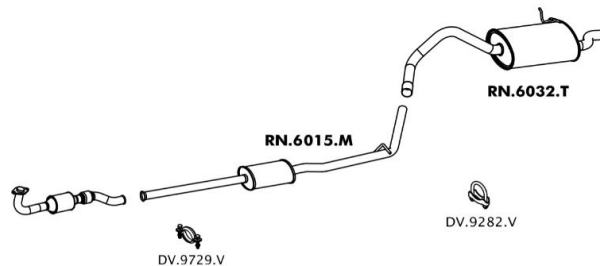

## LAGUNA RXE / RT 6 CIL.

Código Produto	Aplicação
----------------	-----------

RN6011M	INTERMEDIÁRIO
---------	---------------

RN6014T	TRASEIRO
---------	----------

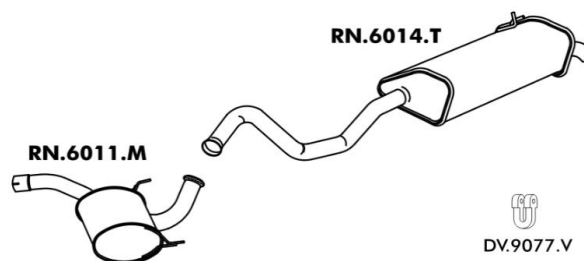

## LAGUNA RN 2.0 16V 98 EM DIANTE

Código Produto	Aplicação
----------------	-----------

RN6006C	CONVERSOR CATALÍTICO
---------	----------------------

RN6014T	TRASEIRO
---------	----------

RN6016M	INTERMEDIÁRIO
---------	---------------

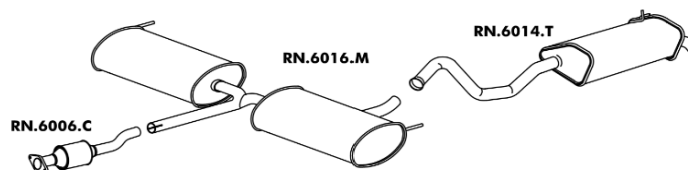

## LOGAN 1.0 16V 2008 A 2013

Código Produto	Aplicação
----------------	-----------

RN6015C	CONVERSOR CATALÍTICO C/ 2 SONDAS
---------	----------------------------------

RN6024M	INTERMEDIÁRIO
---------	---------------

RN6029T	TRASEIRO
---------	----------

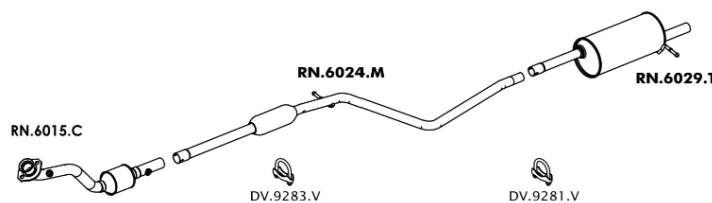

## LOGAN 1.0 16V GII 2014 A 2016

Código Produto	Aplicação
----------------	-----------

RN6015C	CONVERSOR CATALÍTICO C/ 2 SONDAS
---------	----------------------------------

RN6035M	INTERMEDIÁRIO
---------	---------------

RN6040T	TRASEIRO
---------	----------

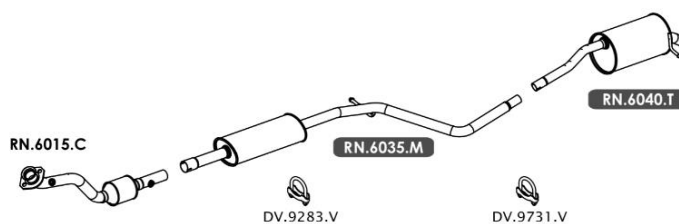

## LOGAN 1.6 8V / 16V 2008 A 2013

Código Produto	Aplicação
RN6013C	CONVERSOR CATALÍTICO C/ SONDA
RN6016C	CONVERSOR CATALÍTICO C/ 2 SONDAS
RN6022M	INTERMEDIÁRIO 8V
RN6026M	INTERMEDIÁRIO 16V
RN6029T	TRASEIRO 8V / 16V

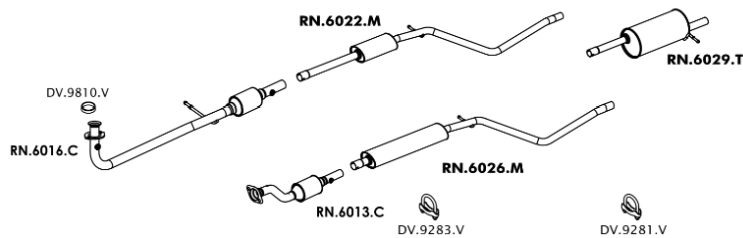

## LOGAN 1.6 8V GII 2014 EM DIANTE

Código Produto	Aplicação
RN6016C	CONVERSOR CATALÍTICO C/ 2 SONDAS
RN6037M	INTERMEDIÁRIO
RN6037T	TRASEIRO

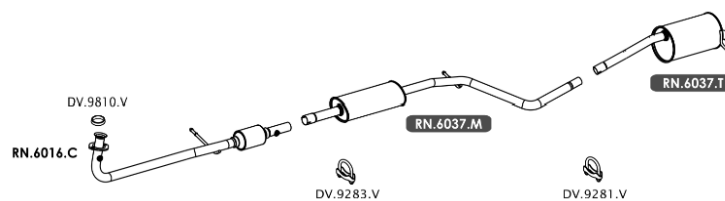

## MASTER 2.5 BUS 16 CDI DIESEL 2006 A 2011

Código Produto	Aplicação
	CONVERSOR CATALÍTICO DIESEL
RN6021M	INTERMEDIÁRIO
RN6028T	TRASEIRO

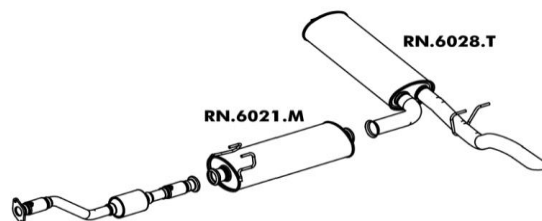

## MASTER 2.8 DIESEL 2002 A 2004

Código Produto	Aplicação
RN6030T	TRASEIRO

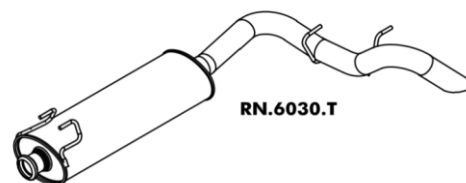

## MASTER 2.8 DIESEL 2002 A 2004

Código Produto	Aplicação
RN6003C	CONVERSOR CATALÍTICO 2.0 8V / 16V
RN6007M	INTERMEDIÁRIO 1.6 16V
RN6008C	CONVERSOR CATALÍTICO 1.6 16V
RN6008M	INTERMEDIÁRIO 2.0 8V / 16V
RN6008T	TRASEIRO
RN6009D	DIANTEIRO 2.0 8V / 16V

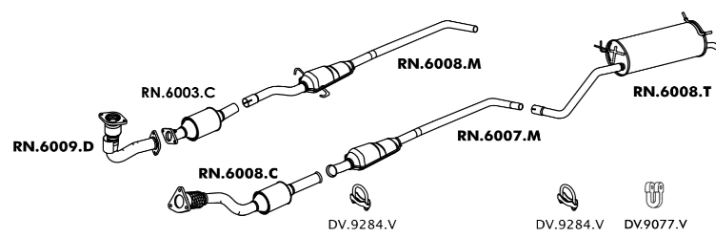

## MÉGANE / GRAND TOUR 1.6 16V 2007 A 2012

**Código Produto**

**Aplicação**

CONVERSOR CATALÍTICO

RN6029M

INTERMEDIÁRIO

RN6033T

TRASEIRO

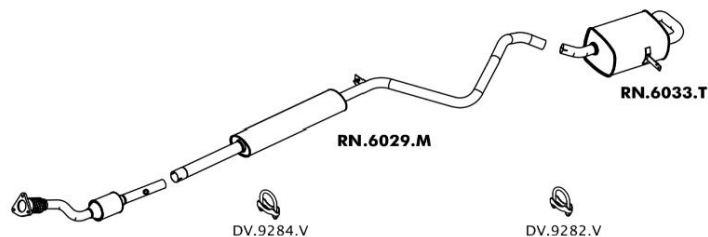

## MÉGANE / GRAND TOUR 2.0 16V 2007 A 2012

**Código Produto**

**Aplicação**

CONVERSOR CATALÍTICO

RN6030M

INTERMEDIÁRIO

RN6034T

TRASEIRO

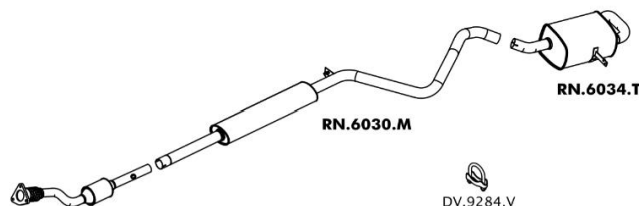

## RT 19 1.8 SEDAN/ HATCH 4P 94 A 98 8V RN 19 1.6 HATCH 2/4 P 94 A 98 8V

**Código Produto**

**Aplicação**

DIANTEIRO 1.8

RN6002C

CONVERSOR CATALÍTICO S/ SONDA

RN6009M

INTERMEDIÁRIO RT 19 / RN 19

RN6010C

CONVERSOR CATALÍTICO C/ SONDA

RN6011T

TRASEIRO RT 19 1.8 SEDAN

RN6012T

TRASEIRO RN 19 / RT 19 HATCH 1.6

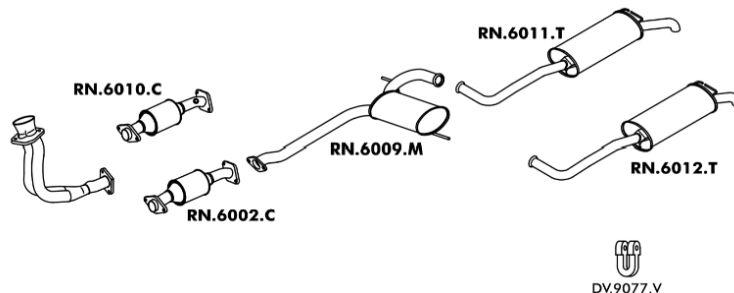

## SANDERO 1.0 16V 2008 A 2013

**Código Produto**

**Aplicação**

RN6015C

CONVERSOR CATALÍTICO C/ 2 SONDAS

RN6027M

INTERMEDIÁRIO

RN6031T

TRASEIRO

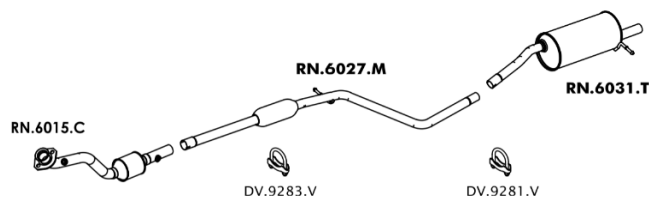

## SANDERO 1.0 16V GII 2014 EM DIANTE

**Código Produto**

**Aplicação**

RN6015C

CONVERSOR CATALÍTICO C/ 2 SONDAS

RN6036M

INTERMEDIÁRIO

RN6040T

TRASEIRO

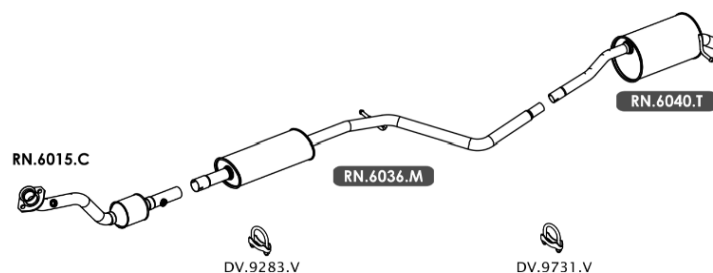

## SANDERO 1.6 8V GII AUTOMATIZADO / MANUAL 2014 EM DIANTE GII

Código Produto	Aplicação
RN6016C	CONVERSOR CATALÍTICO C/ 2 SONDAS
RN6025M	INTERMEDIÁRIO
RN6037T	TRASEIRO

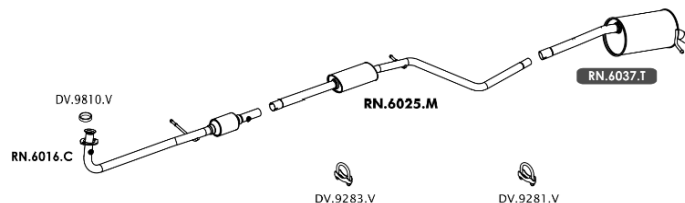

## SANDERO 1.6 8V / 16V 2008 A 2012

Código Produto	Aplicação
RN6013C	CONVERSOR CATALÍTICO 16V C/ SONDA
RN6016C	CONVERSOR CATALÍTICO 8V C/ 2 SONDAS
RN6023M	INTERMEDIÁRIO 16V
RN6025M	INTERMEDIÁRIO 8V
RN6031T	TRASEIRO 8V / 16V

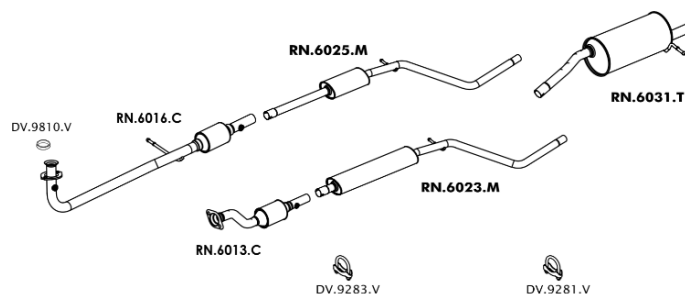

## SCÉNIC 1.6 16V 99 A 2010 / SCÉNIC 2.0 8V 99 A 2004 / 2.0 16V 2001 A 2009

Código Produto	Aplicação
RN6003C	CONVERSOR CATALÍTICO 2.0 8V / 16V
RN6007M	INTERMEDIÁRIO 1.6 16V
RN6008C	CONVERSOR CATALÍTICO 1.6 16V
RN6008M	INTERMEDIÁRIO 2.0 8V / 16V
RN6009D	DIANTEIRO 2.0 8V / 16V
RN6009T	TRASEIRO

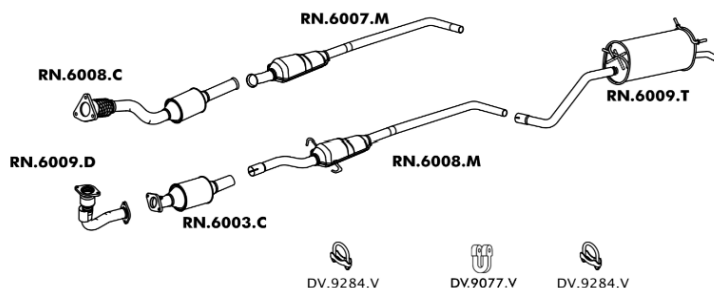

## SYMBOL 1.6 16V 2009 A 2014

Código Produto	Aplicação
RN6004E	TUBO INTERMEDIÁRIO
RN6009C	CONVERSOR CATALÍTICO C/ SONDA
RN6022T	TRASEIRO

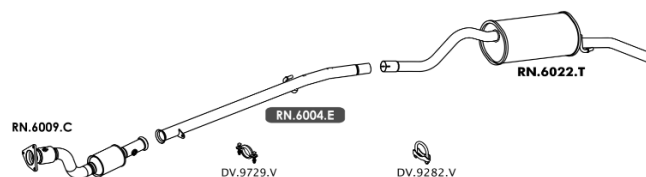

## TRAFFIC 97 A 2014

Código Produto	Aplicação
RN6001F	TUBO INTERMEDIÁRIO LONGO
RN6002E	TUBO INTERMEDIÁRIO CURTO
RN6012D	DIANTEIRO
RN6012M	INTERMEDIÁRIO
RN6015T	TRASEIRO

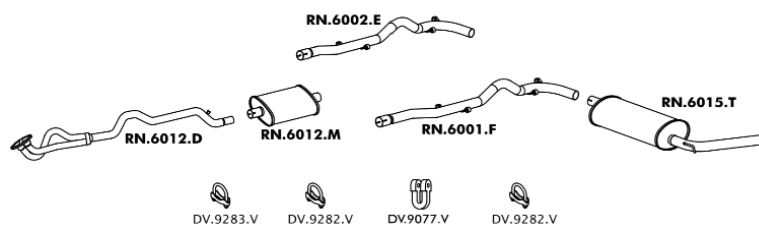

## TWINGO 1.2 95 A 98

Código Produto

Aplicação

CONVERSOR CATALÍTICO

RN6017T

TRASEIRO

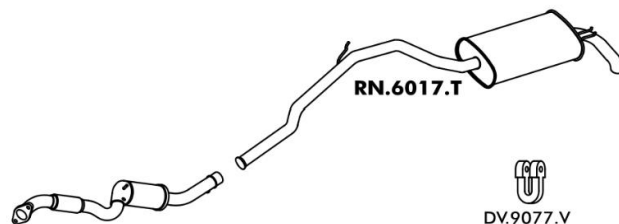

## CAMRY 96 EM DIANTE

Código Produto	Aplicação
TO5202T	TRASEIRO

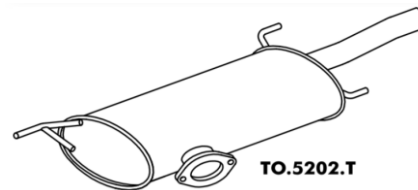

## COROLLA 1.6 16V 2002 A 2010

Código Produto	Aplicação
TO5203C	CONVERSOR CATALÍTICO
TO5204M	INTERMEDIÁRIO
TO5206T	TRASEIRO

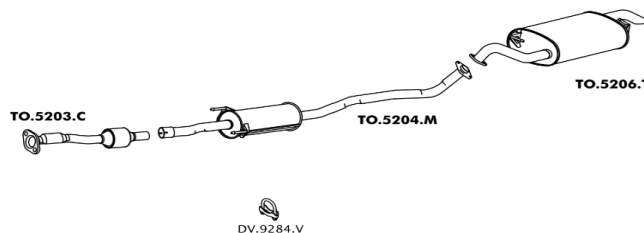

## COROLLA 1.8 16V 2009 A 2014

Código Produto	Aplicação
TO5205C	CONVERSOR CATALÍTICO C/ SONDA
TO5205M	INTERMEDIÁRIO
TO5206T	TRASEIRO

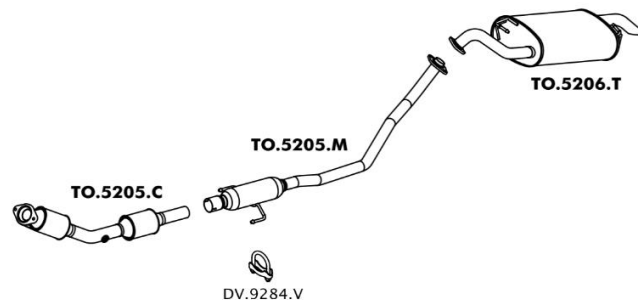

## COROLLA 1.8 98 A 2002

Código Produto	Aplicação
DIANTEIRO	--
DV5201V	ABRAÇADEIRA
TO5201M	INTERMEDIÁRIO
TO5201T	TRASEIRO
TO5204C	CONVERSOR CATALÍTICO

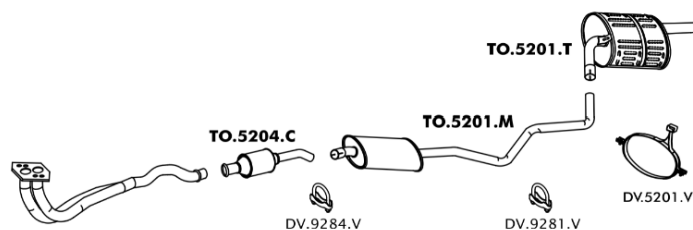

## COROLLA / FIELDER 1.8 16V 2002 A 2008

Código Produto	Aplicação
TO5203C	CONVERSOR CATALÍTICO
TO5203M	INTERMEDIÁRIO
TO5204T	TRASEIRO

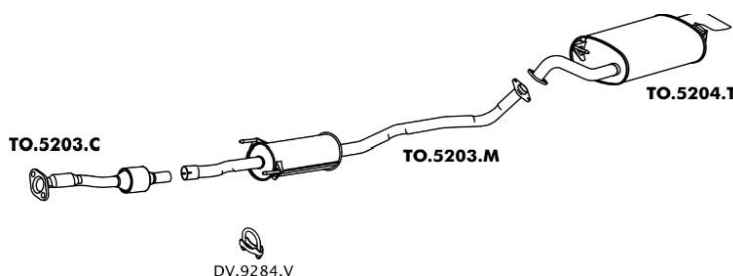

## ETIOS HATCH 1.3 / 1.5 16V 2012 A 2016

Código Produto	Aplicação
TO5206C	CONVERSOR CATALÍTICO SECUNDÁRIO C/ SONDA
TO5207M	INTERMEDIÁRIO
TO5207T	TRASEIRO
TO5208C	CONVERSOR CATALÍTICO PRIMÁRIO C/ SONDA

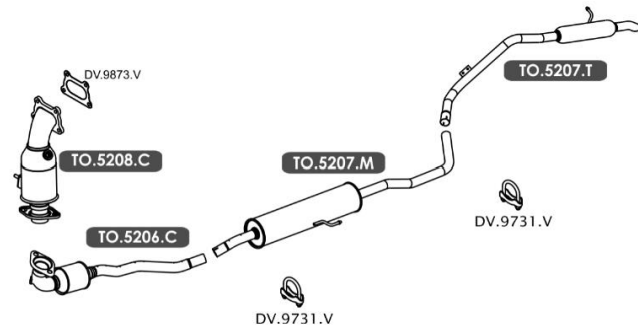

## ETIOS SEDAN 1.5 16V 2012 A 2016

Código Produto	Aplicação
TO5207C	CONVERSOR CATALÍTICO SECUNDÁRIO C/ SONDA
TO5208C	CONVERSOR CATALÍTICO PRIMÁRIO C/ SONDA
TO5208M	INTERMEDIÁRIO
TO5208T	TRASEIRO

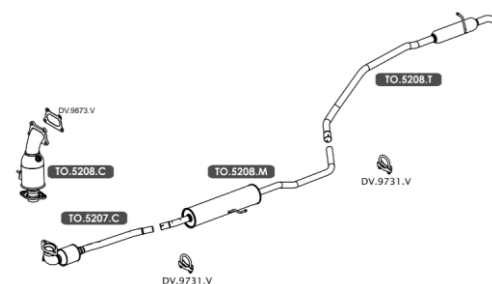

## HILUX 2.5 / 2.8 DIESEL 4X2 / 4X4 CABINE DUPLA 92 A 2005

Código Produto	Aplicação
	TUBO DIANTEIRO
TO5401T	TRASEIRO

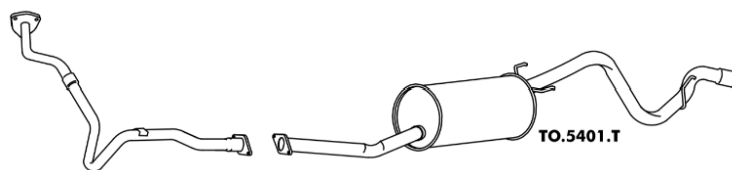

## HILUX 3.0 DIESEL CABINE DUPLA 04/2005 EM DIANTE

Código Produto	Aplicação
	CONVERSOR CATALÍTICO DIESEL
	TUBO DIANTEIRO
TO5401F	TUBO TERMINAL
TO5401S	SILENCIOSO INTERMEDIÁRIO

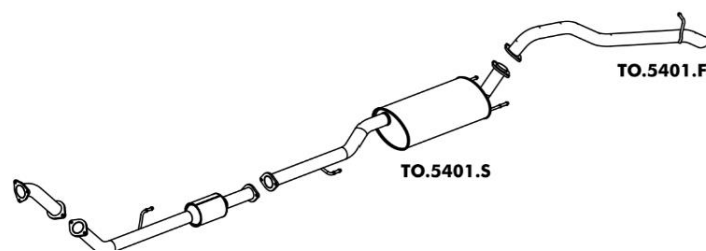

## JEEP BANDEIRANTE MOTOR MBB 90 ATÉ 93

Código Produto	Aplicação
TO5001D	TUBO DIANTEIRO C/ GUINCHO CHASSIS CURTO
TO5001F	TUBO TERMINAL CHASSIS CURTO
TO5001M	INTERMEDIÁRIO C/ GUINCHO CHASSIS CURTO
TO5001S	SILENCIOSO
TO5002D	TUBO DIANTEIRO S/ GUINCHO CHASSIS CURTO / LONGO
TO5002F	TUBO TERMINAL CHASSIS LONGO
TO5002M	INTERMEDIÁRIO S/ GUINCHO CHASSIS CURTO
TO5003M	INTERMEDIÁRIO S/ GUINCHO CHASSIS LONGO

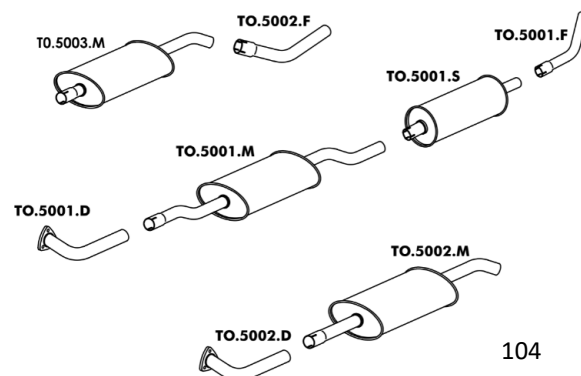



## JEEP BANDEIRANTE MOTOR TOYOTA 94 EM DIANTE

Código Produto	Aplicação
TO5001T	TRASEIRO
TO5003D	TUBO DIANTEIRO
TO5007M	INTERMEDIÁRIO CHASSIS CURTO
TO5008M	INTERMEDIÁRIO CHASSIS LONGO

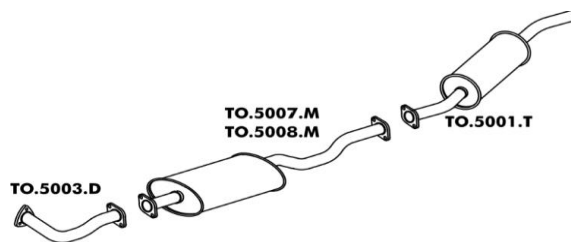

## PICK-UP BANDEIRANTE MOTOR MBB 90 ATÉ 93

Código Produto	Aplicação
TO5001D	TUBO DIANTEIRO C/ GUINCHO
TO5001E	TUBO INTERMEDIÁRIO CHASSIS LONGO
TO5001S	SILENCIOSO
TO5002D	TUBO DIANTEIRO S/ GUINCHO
TO5002F	TUBO TERMINAL CHASSIS CURTO
TO5003F	TUBO TERMINAL CHASSIS LONGO
TO5003M	INTERMEDIÁRIO S/ GUINCHO CHASSIS CURTO
TO5004M	INTERMEDIÁRIO S/ GUINCHO CHASSIS LONGO
TO5005M	INTERMEDIÁRIO C/ GUINCHO CHASSIS CURTO
TO5006M	INTERMEDIÁRIO C/ GUINCHO CHASSIS LONGO

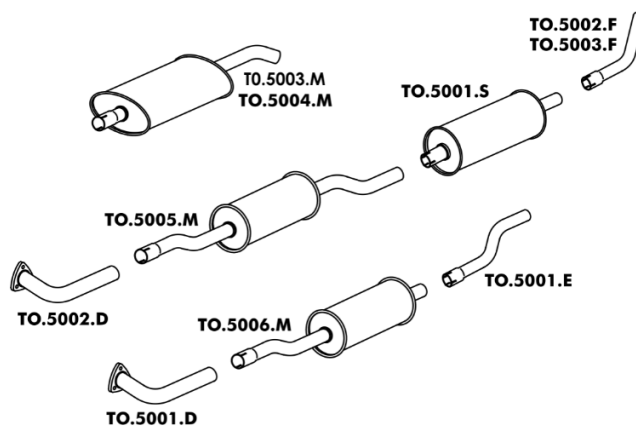

## PICK-UP BANDEIRANTE MOTOR TOYOTA 94 EM DIANTE

Código Produto	Aplicação
TO5002T	TRASEIRO
TO5003D	TUBO DIANTEIRO
TO5009M	INTERMEDIÁRIO CHASSIS CURTO
TO5010M	INTERMEDIÁRIO CHASSIS LONGO / CABINE DUPLA

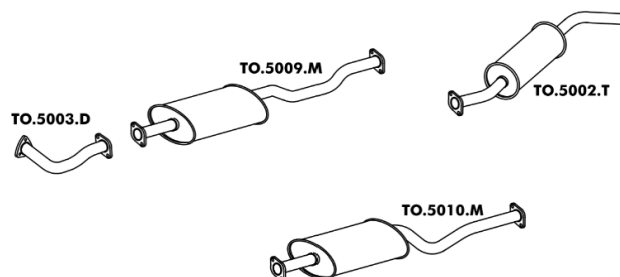

## COROLLA 2.0 16V 2011 A 2014

Código Produto	Aplicação
TO5204T	TRASEIRO
TO5205C	CONVERSOR CATALÍTICO C/ Sonda
TO5209M	INTERMEDIÁRIO

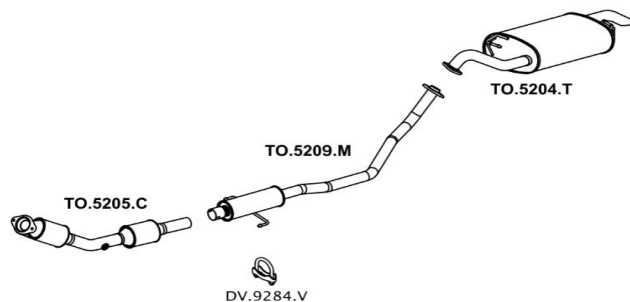

## APOLLO 1.8 90 ATÉ 91

Código Produto	Aplicação
VW0201D	DIANTEIRO
VW0201M	INTERMEDIÁRIO
VW0201T	TRASEIRO

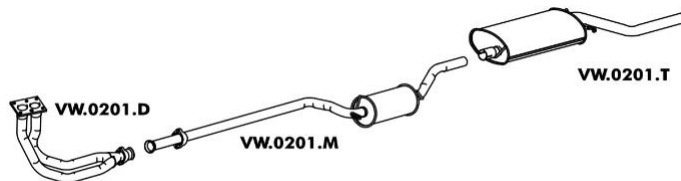

## APOLLO 1.8 92 ATÉ 93NTE

Código Produto	Aplicação
VW0101C	CONVERSOR CATALÍTICO
VW0110C	CONVERSOR CATALÍTICO
VW0201T	TRASEIRO
VW0202D	DIANTEIRO
VW0202M	INTERMEDIÁRIO

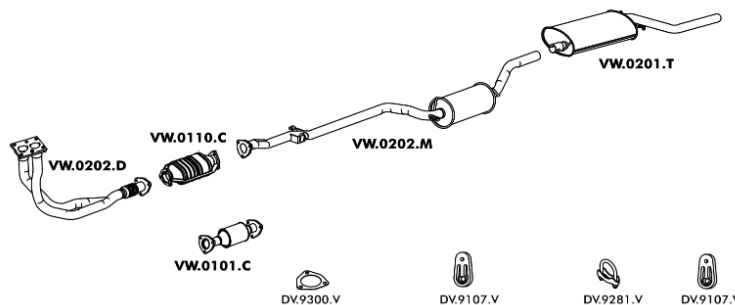

## AUDI A3 1.6 8V 99 A 2011

Código Produto	Aplicação
VW0312T	TRASEIRO
VW0313M	INTERMEDIÁRIO
VW0314C	CONVERSOR CATALÍTICO 01/2000 A 2011
VW0328C	CONVERSOR CATALÍTICO ...12/99

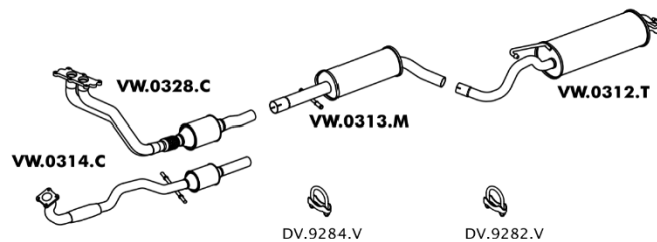

## AUDI A3 1.8 ASPIRADO (TODOS)

Código Produto	Aplicação
VW0313T	TRASEIRO
VW0314M	INTERMEDIÁRIO
VW0315C	CONVERSOR CATALÍTICO C/ Sonda
VW0326T	TRASEIRO OPCIONAL

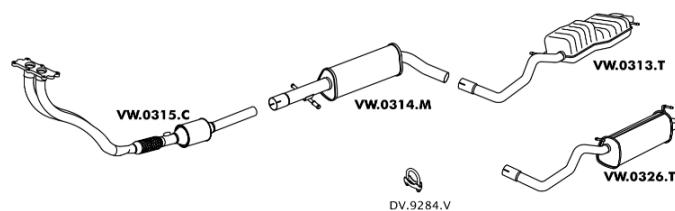

## AUDI A3 1.8 TURBO 150 CV 08/99 A 06/01 / AUDI A3 1.8 TURBO 180 CV 2002 A 2007

Código Produto	Aplicação
VW0310T	TRASEIRO
VW0315M	INTERMEDIÁRIO
VW0316C	CONVERSOR CATALÍTICO

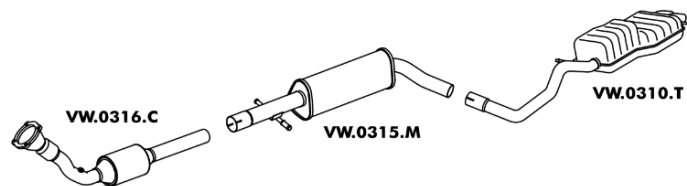

## BORA 2.0 12/2000 A 08/2002

Código Produto	Aplicação
VW0313C	CONVERSOR CATALÍTICO 2003...
VW0314M	INTERMEDIÁRIO
VW0314T	TRASEIRO
VW0327T	TRASEIRO OPCIONAL

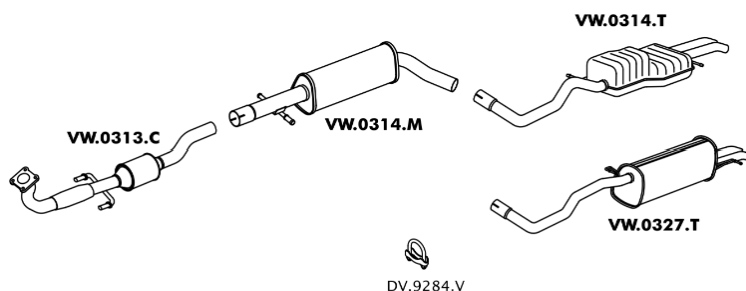

## BRASÍLIA / VARIANT CARBURAÇÃO DUPLA S/ AR QUENTE

Código Produto	Aplicação
VW0105D	BENGALA DIREITA
VW0106D	BENGALA ESQUERDA
VW0113T	TRASEIRO
VW0114T	RESSONADOR TRASEIRO BRASÍLIA

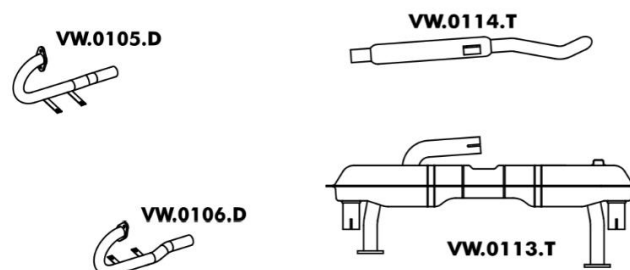

## FOX 1.0 2003 A 2005

Código Produto	Aplicação
VW0319M	INTERMEDIÁRIO
VW0320C	CONVERSOR CATALÍTICO
VW0321T	TRASEIRO

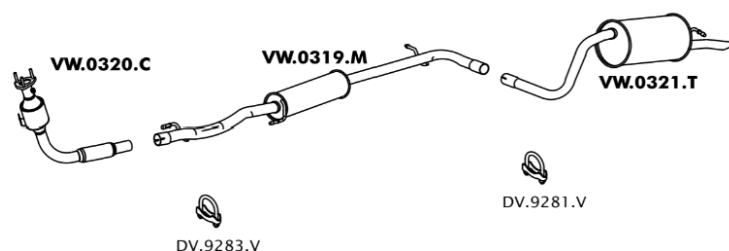

## FOX 1.0 2006 A 06/2008

Código Produto	Aplicação
VW0304E	TUBO EXTENSÃO C/ FLEXÍVEL
VW0307E	TUBO INTERMEDIÁRIO
VW0320M	INTERMEDIÁRIO
VW0321T	TRASEIRO ...2010
VW0329C	CONVERSOR CATALÍTICO C/ SONDA

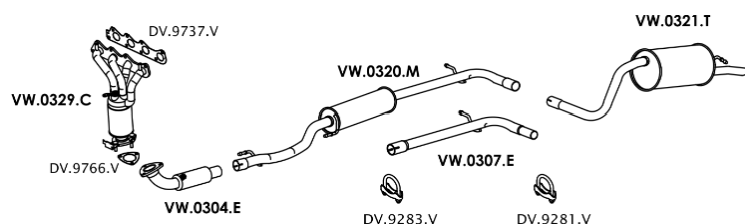

## FOX 1.0 07/2008 A 2010

Código Produto	Aplicação
VW0307E	TUBO INTERMEDIÁRIO
VW0321T	TRASEIRO
VW0323M	INTERMEDIÁRIO
VW0324C	CONVERSOR CATALÍTICO C/ SONDA
VW0404E	TUBO EXTENSÃO C/ FLEXÍVEL C/ SONDA

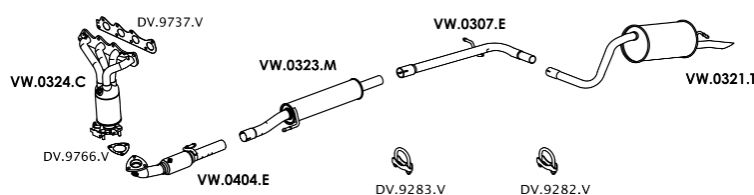

## FOX 1.0 2011 A 2017

Código Produto	Aplicação
VW0309E	TUBO INTERMEDIÁRIO
VW0321M	INTERMEDIÁRIO
VW0324C	CONVERSOR CATALÍTICO C/ 2 SONDAS
VW0328T	TRASEIRO
VW0404E	TUBO EXTENSÃO C/ FLEXÍVEL C/ SONDA

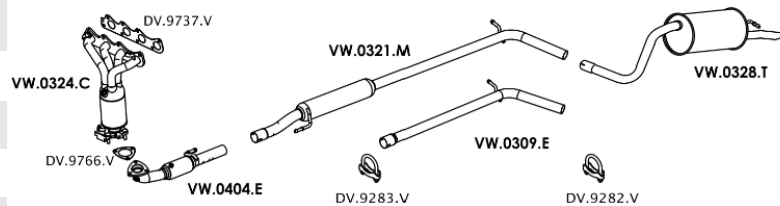

## FOX / CROSSFOX / SPACE FOX 1.6 09/2003 A 2008

Código Produto	Aplicação
VW0316M	INTERMEDIÁRIO
VW0318C	CONVERSOR CATALÍTICO C/ SONDA
VW0322T	TRASEIRO FOX / CROSSFOX
VW0325T	TRASEIRO SPACE FOX

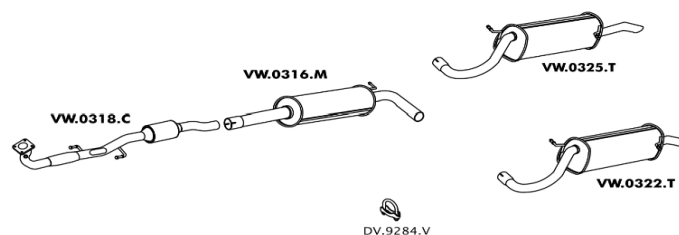

## FOX / CROSSFOX / SPACE FOX 1.6 2009 EM DIANTE

Código Produto	Aplicação
VW0308E	TUBO INTERMEDIÁRIO
VW0322M	INTERMEDIÁRIO
VW0322T	TRASEIRO FOX / CROSSFOX
VW0324C	CONVERSOR CATALÍTICO C/ SONDA
VW0325T	TRASEIRO SPACE FOX
VW0404E	TUBO EXTENSÃO C/ FLEXÍVEL C/ SONDA

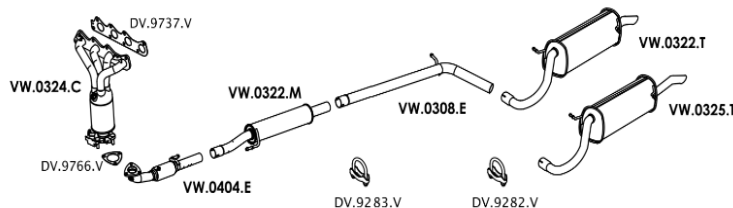

## FUSCA S/ PRÉ-AQUECIMENTO / COM PRÉ-AQUECIMENTO

Código Produto	Aplicação
VW0100T	TRASEIRO C/ PRÉ AQUECIMENTO
VW0105D	BENGALA DIREITA
VW0106D	BENGALA ESQUERDA
VW0107T	TRASEIRO S/ PRÉ AQUECIMENTO
VW0109T	TRASEIRO C/ PRÉ AQUECIMENTO
VW0110D	BENGALA DIREITA P/ ADAPTAÇÃO

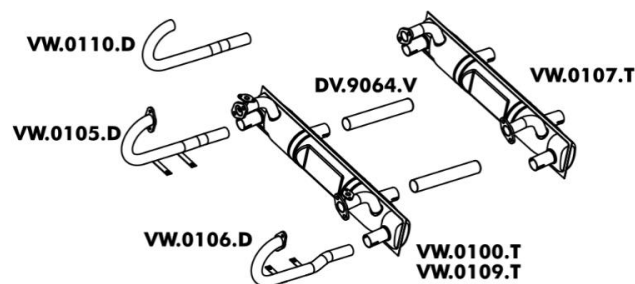

## FUSCA 1600 93 ATÉ 96

Código Produto	Aplicação
	INTERMEDIÁRIO DIREITO
	INTERMEDIÁRIO ESQUERDO
VW0101D	DIANTEIRO
VW0101T	TRASEIRO
VW0111C	CONVERSOR CATALÍTICO
VW0404C	CONVERSOR CATALÍTICO

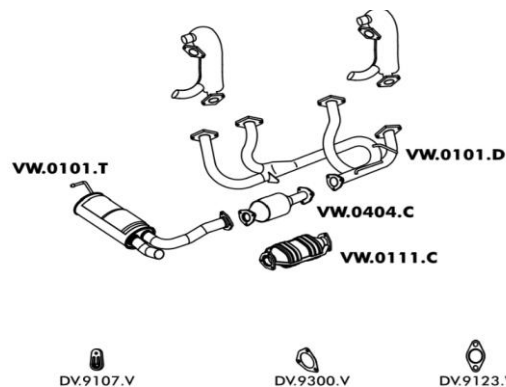

## GOL 1.0 11/94 ATÉ 96 PLUS

Código Produto	Aplicação
VW0111C	TRASEIRO ESPORTIVO PONTEIRA PRETA
VW0402D	DIANTEIRO C/ Sonda
VW0402T	TRASEIRO
VW0404C	TRASEIRO ESPORTIVO PONTEIRA PRETA
VW0440C	TRASEIRO ESPORTIVO PONTEIRA PRETA
VW0453T	TRASEIRO ESPORTIVO PONTEIRA PRETA
VW0456T	TRASEIRO P/ ADAPTAÇÃO

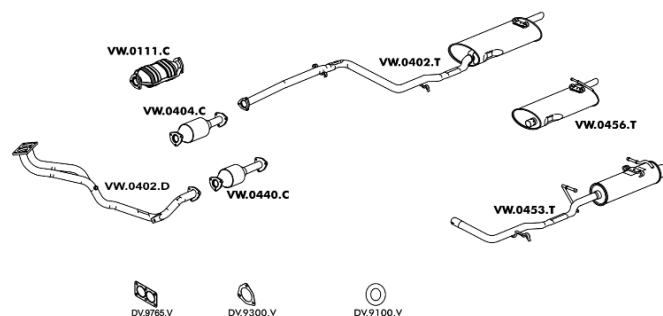

## GOL 1.0 93 ATÉ 10/94

Código Produto	Aplicação
VW0111C	CONVERSOR CATALÍTICO
VW0401D	DIANTEIRO
VW0401T	TRASEIRO
VW0404C	CONVERSOR CATALÍTICO
VW0440C	CONVERSOR CATALÍTICO
VW0464T	TRASEIRO ESPORTIVO PONTEIRA PRETA

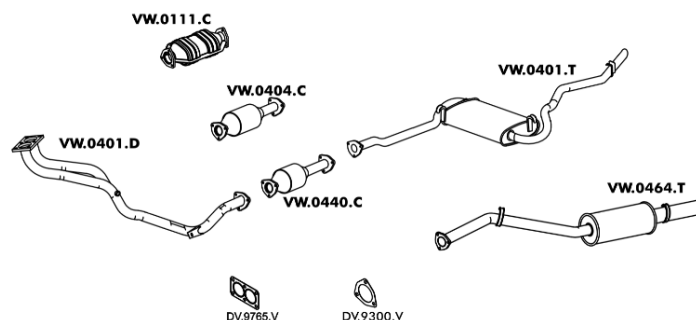

## GOL 1.0 16V 97 ATÉ 98 GII

Código Produto	Aplicação
VW0402M	INTERMEDIÁRIO
VW0403J	TRASEIRO COMPLETO
VW0405C	CONVERSOR CATALÍTICO
VW0405D	DIANTEIRO C/ Sonda
VW0419T	TRASEIRO PONTEIRA PRETA
VW0452T	TRASEIRO ESPORTIVO PONTEIRA PRETA
VW0459T	TRASEIRO SUPORTE DUPLO

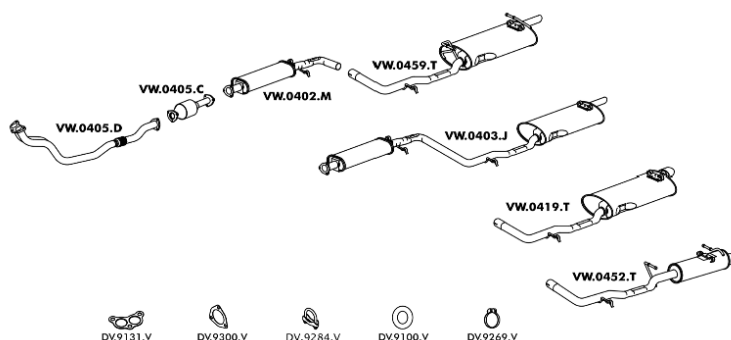

## GOL 1.0 16V 98 A 09/99 SUPORTE AUDI GII

Código Produto	Aplicação
VW0402M	INTERMEDIÁRIO
VW0404J	TRASEIRO COMPLETO
VW0405C	CONVERSOR CATALÍTICO
VW0405D	DIANTEIRO C/ SONDA
VW0421T	TRASEIRO PONTEIRA PRETA
VW0452T	TRASEIRO ESPORTIVO PONTEIRA PRETA
VW0459T	TRASEIRO SUPORTE DUPLO

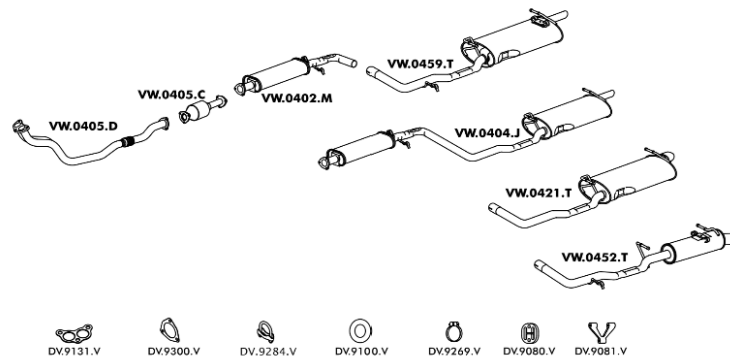

## GOL 1.0 16V MODELO 2000 99 A 11/2001

Código Produto	Aplicação
VW0402M	INTERMEDIÁRIO
VW0405C	CONVERSOR CATALÍTICO
VW0405D	DIANTEIRO C/ SONDA
VW0405J	TRASEIRO COMPLETO
VW0410T	TRASEIRO
VW0452T	TRASEIRO ESPORTIVO PONTEIRA PRETA

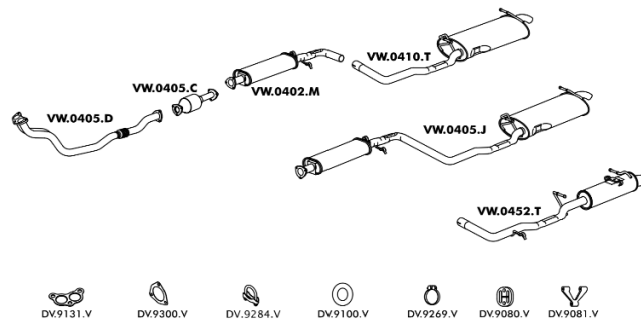

## GOL 1.0 16V POWER / TREND 11/2001 A 03/2006 GIII / GIV

Código Produto	Aplicação
VW0416M	INTERMEDIÁRIO 1 3/4"
VW0417M	INTERMEDIÁRIO 2"
VW0431D	CONVERSOR CATALÍTICO C/ SONDA
VW0438J	TRASEIRO COMPLETO 1 3/4"
VW0441J	TRASEIRO COMPLETO 2"
VW0452T	TRASEIRO ESPORTIVO PONTEIRA PRETA
VW0455T	TRASEIRO 1 3/4"
VW0467T	TRASEIRO 2"

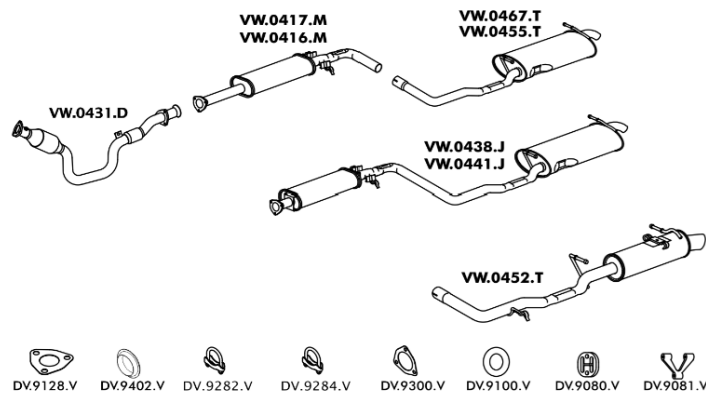

## GOL 1.0 16V TURBO GIII

Código Produto	Aplicação
	DIANTEIRO
VW0405C	CONVERSOR CATALÍTICO
VW0413M	INTERMEDIÁRIO
VW0432T	TRASEIRO PONTEIRA POLIDA
VW0433T	TRASEIRO PONTEIRA PRETA
VW0452T	TRASEIRO ESPORTIVO PONTEIRA PRETA

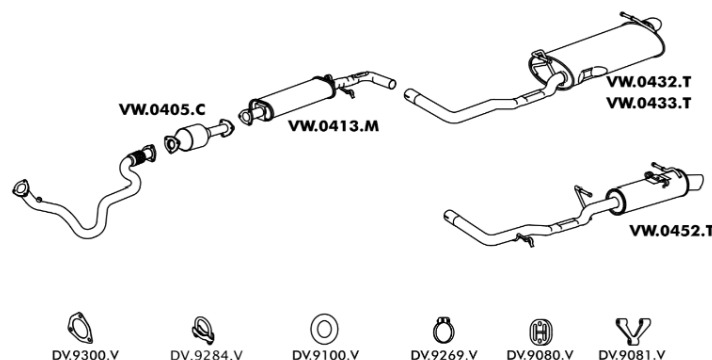

## GOL 1.0 8V / SPECIAL GASOLINA 98 SUPORTE AUDI MI GII

Código Produto	Aplicação
VW0403D	DIANTEIRO C/ SONDA
VW0405C	CONVERSOR CATALÍTICO
VW0439T	TRASEIRO PONTEIRA PRETA
VW0453T	TRASEIRO ESPORTIVO PONTEIRA PRETA
VW0456T	TRASEIRO P/ ADAPTAÇÃO
VW0458T	TRASEIRO SUPORTE DUPLO

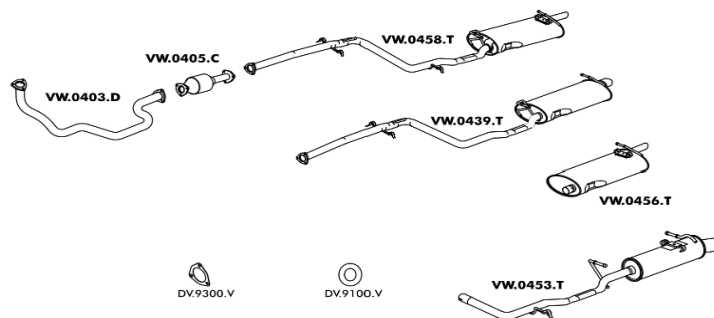

## GOL 1.0 8V ÁLCOOL 09/98 A 06/05 / GASOLINA 11/00 A 06/05 SPECIAL

Código Produto	Aplicação
VW0401J	TRASEIRO COMPLETO
VW0401M	INTERMEDIÁRIO
VW0404D	CONVERSOR CATALÍTICO C/ SONDA
VW0406T	TRASEIRO
VW0453T	TRASEIRO ESPORTIVO PONTEIRA PRETA

GII

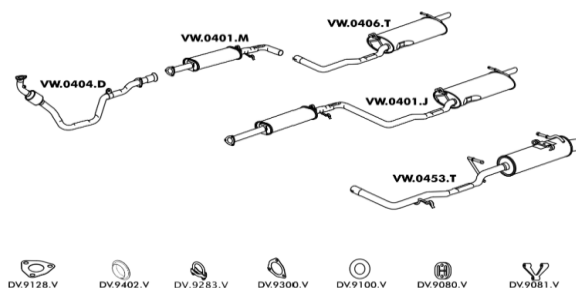

## GOL 1.0 8V ÁLCOOL 99 A 06/05 GIII

Código Produto	Aplicação
VW0401M	INTERMEDIÁRIO
VW0402J	TRASEIRO COMPLETO
VW0404D	CONVERSOR CATALÍTICO C/ SONDA
VW0407T	TRASEIRO
VW0453T	TRASEIRO ESPORTIVO PONTEIRA PRETA
VW0457T	TRASEIRO P/ ADAPTAÇÃO

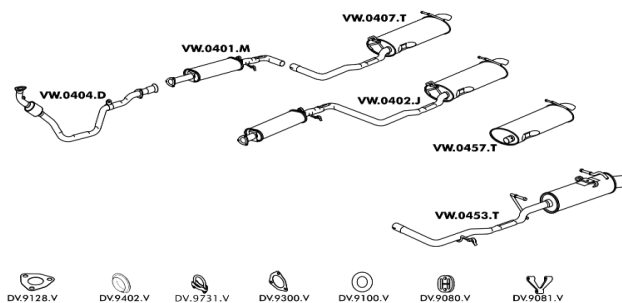

## GOL 1.0 8V GASOLINA 97 A 98 MI GII

Código Produto	Aplicação
VW0403D	DIANTEIRO C/ SONDA
VW0405C	CONVERSOR CATALÍTICO
VW0437T	TRASEIRO PONTEIRA PRETA
VW0453T	TRASEIRO ESPORTIVO PONTEIRA PRETA
VW0456T	TRASEIRO P/ ADAPTAÇÃO
VW0458T	TRASEIRO SUPORTE DUPLO

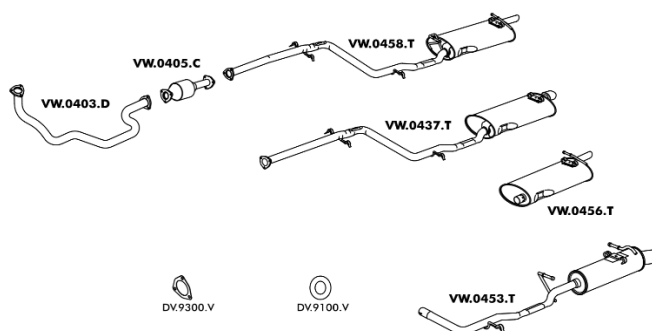

## GOL 1.0 8V GASOLINA MODELO 2000 99 A 11/2000 GIII

Código Produto	Aplicação
VW0403D	DIANTEIRO C/ SONDA
VW0405C	CONVERSOR CATALÍTICO
VW0405T	TRASEIRO
VW0453T	TRASEIRO ESPORTIVO PONTEIRA PRETA
VW0457T	TRASEIRO P/ ADAPTAÇÃO

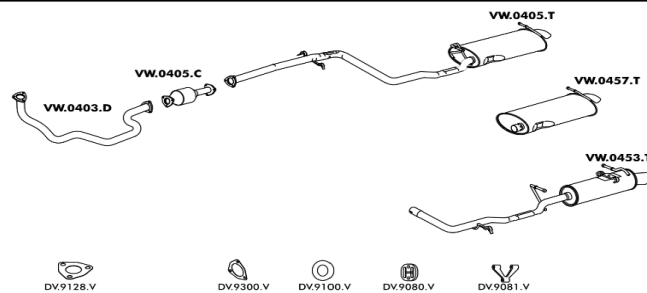

## GOL 1.0 8V GV 06/2008 A 2012

Código Produto	Aplicação
VW0324C	CONVERSOR CATALÍTICO C/ SONDA
VW0404E	TUBO EXTENSÃO C/ FLEXÍVEL C/ SONDA
VW0405E	TUBO INTERMEDIÁRIO
VW0422M	INTERMEDIÁRIO
VW0483T	TRASEIRO
VW0487T	TRASEIRO PONTEIRA CROMADA

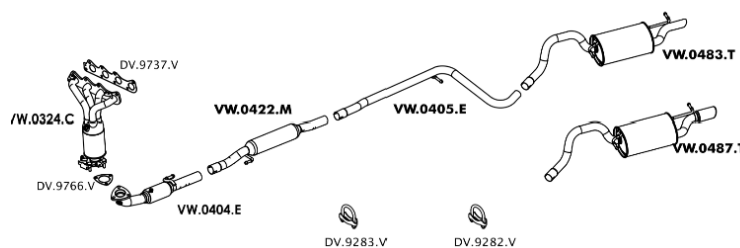

## GOL 1.0 8V GVI 2013 A 2016

Código Produto	Aplicação
VW0324C	CONVERSOR CATALÍTICO C/ SONDA
VW0404E	TUBO EXTENSÃO C/ FLEXÍVEL C/ SONDA
VW0408E	TUBO INTERMEDIÁRIO
VW0423M	INTERMEDIÁRIO
VW0483T	TRASEIRO
VW0487T	TRASEIRO PONTEIRA CROMADA

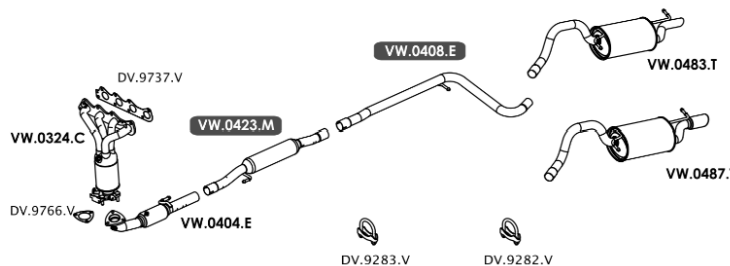

## GOL 1.0 8V POWER / TREND 11/2000 EM DIANTE GIII / GIV ATÉ 2013

Código Produto	Aplicação
VW0111D	COLETOR FUNDIDO 2010 A 2013
VW0414C	CONVERSOR CATALÍTICO C/ 2 SONDAS 2010 A 2013
VW0416M	INTERMEDIÁRIO 1 3/4"
VW0417M	INTERMEDIÁRIO 2"
VW0429D	CONVERSOR CATALÍTICO C/ SONDA ...2010
VW0438J	TRASEIRO COMPLETO 1 3/4"
VW0441J	TRASEIRO COMPLETO 2"
VW0452T	TRASEIRO ESPORTIVO PONTEIRA PRETA
VW0455T	TRASEIRO 1 3/4"
VW0467T	TRASEIRO 2"

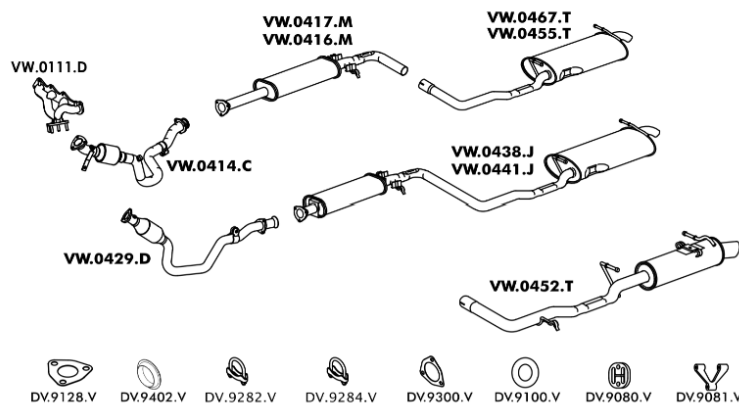



## GOL 1.6 8V GV / GVI 06/2008 EM DIANTE

Código Produto	Aplicação
VW0324C	CONVERSOR CATALÍTICO C/ SONDA
VW0403E	TUBO INTERMEDIÁRIO
VW0404E	TUBO EXTENSÃO C/ FLEXÍVEL C/ SONDA
VW0421M	INTERMEDIÁRIO
VW0484T	TRASEIRO
VW0488T	TRASEIRO PONTEIRA CROMADA

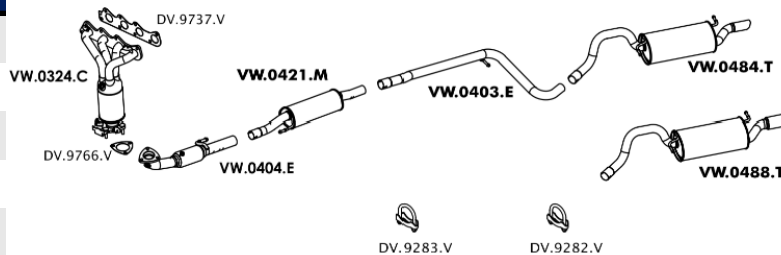

## GOL 1.6 / 1.8 8V 2003 A 2010 GIII / GIV

Código Produto	Aplicação
VW0402M	INTERMEDIÁRIO
VW0405J	TRASEIRO COMPLETO
VW0407C	CONVERSOR CATALÍTICO
VW0410T	TRASEIRO
VW0428D	CONVERSOR CATALÍTICO C/ SONDA
VW0452T	TRASEIRO ESPORTIVO PONTEIRA PRETA

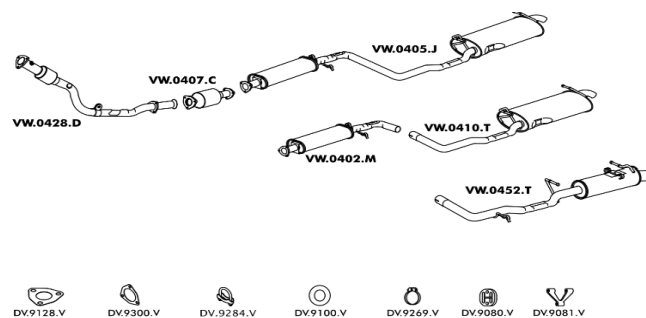

## GOL 1.6 / 1.8 / 2.0 05/94 A 09/96 GII

Código Produto	Aplicação
VW0101C	CONVERSOR CATALÍTICO 1.8 / 2.0
VW0110C	CONVERSOR CATALÍTICO 1.8 / 2.0
VW0111C	CONVERSOR CATALÍTICO 1.6
VW0404C	CONVERSOR CATALÍTICO 1.6
VW0408M	INTERMEDIÁRIO
VW0412J	TRASEIRO COMPLETO 1.6 / 1.8
VW0413J	TRASEIRO COMPLETO 2.0
VW0419T	TRASEIRO 2.0
VW0423D	DIANTEIRO 1.6 C/ SONDA
VW0424D	DIANTEIRO 1.8 C/ SONDA
VW0425D	DIANTEIRO 2.0 C/ SONDA
VW0452T	TRASEIRO ESPORTIVO PONTEIRA PRETA
VW0459T	TRASEIRO SUPORTE DUPLO

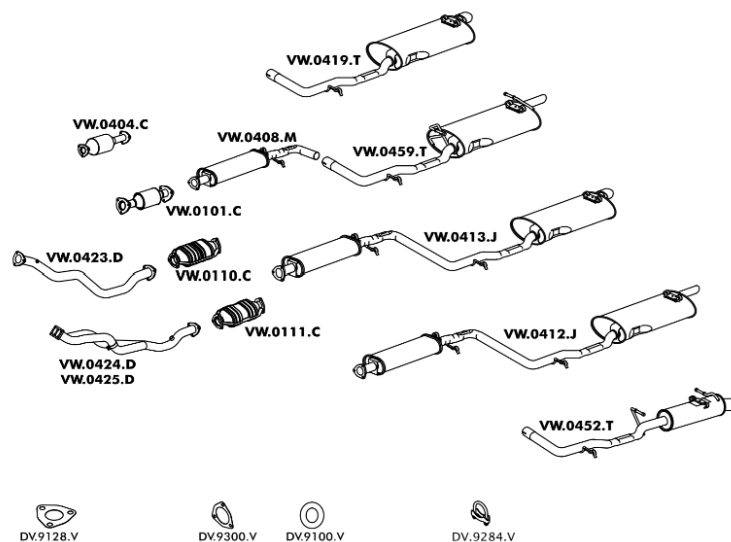

## GOL 1.6 / 1.8 / 2.0 05/94 A 09/96 GII

Código Produto	Aplicação
VW0102C	CONVERSOR CATALÍTICO 1.6/1.8
VW0103C	CONVERSOR CATALÍTICO 2.0
VW0402M	INTERMEDIÁRIO
VW0403J	TRASEIRO COMPLETO
VW0407C	CONVERSOR CATALÍTICO 1.6/1.8/2.0 ÁLCOOL
VW0419T	TRASEIRO PONTEIRA PRETA
VW0426D	DIANTEIRO 1.6 / 1.8 GASOLINA
VW0427D	DIANTEIRO 2.0 GASOLINA
VW0428D	CONVERSOR CATALÍTICO 1.6/1.8/2.0 ÁLCOOL C/ Sonda
VW0452T	TRASEIRO ESPORTIVO PONTEIRA PRETA
VW0459T	TRASEIRO SUPORTE DUPLO

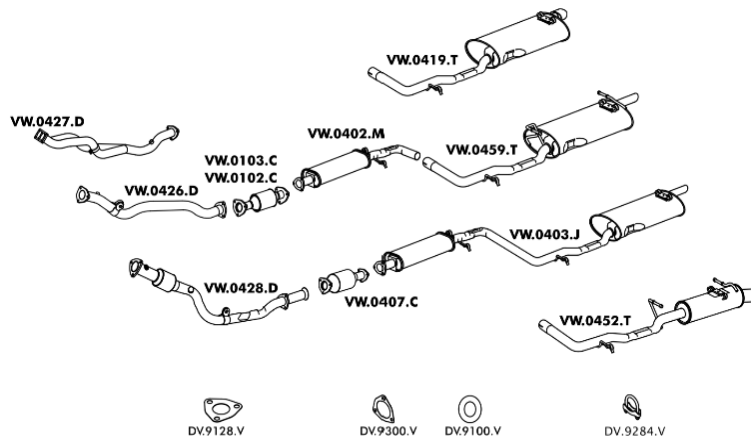

## GOL 1.6 / 1.8 / 2.0 8V MI 98 A 09/99 SUPORTE AUDI GII

Código Produto	Aplicação
VW0102C	CONVERSOR CATALÍTICO 1.6/1.8
VW0103C	CONVERSOR CATALÍTICO 2.0
VW0402M	INTERMEDIÁRIO
VW0404J	TRASEIRO COMPLETO
VW0407C	CONVERSOR CATALÍTICO 1.6/1.8/2.0 ÁLCOOL
VW0421T	TRASEIRO PONTEIRA PRETA
VW0426D	DIANTEIRO 1.6/1.8 GASOLINA
VW0427D	DIANTEIRO 2.0 GASOLINA
VW0428D	CONVERSOR CATALÍTICO 1.6/1.8/2.0 ÁLCOOL C/ Sonda
VW0452T	TRASEIRO ESPORTIVO PONTEIRA PRETA

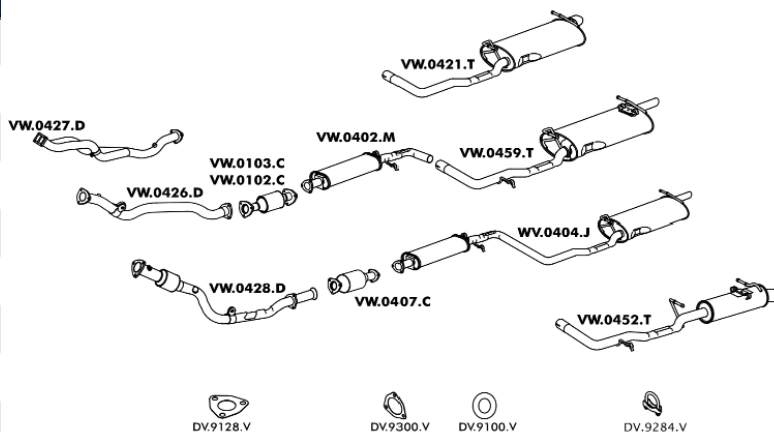

## GOL 1.6 / 1.8 / 2.0 8V MODELO 2000 09/99 A 2003 GIII

Código Produto	Aplicação
VW0102C	CONVERSOR CATALÍTICO 1.6/1.8
VW0103C	CONVERSOR CATALÍTICO 2.0
VW0402M	INTERMEDIÁRIO
VW0405J	TRASEIRO COMPLETO
VW0407C	CONVERSOR CATALÍTICO 1.6/1.8/2.0 ÁLCOOL
VW0410T	TRASEIRO
VW0426D	DIANTEIRO 1.6/1.8 GASOLINA
VW0427D	DIANTEIRO 2.0 GASOLINA
VW0428D	CONVERSOR CATALÍTICO 1.6/1.8/2.0 ÁLCOOL C/ Sonda
VW0452T	TRASEIRO ESPORTIVO PONTEIRA PRETA

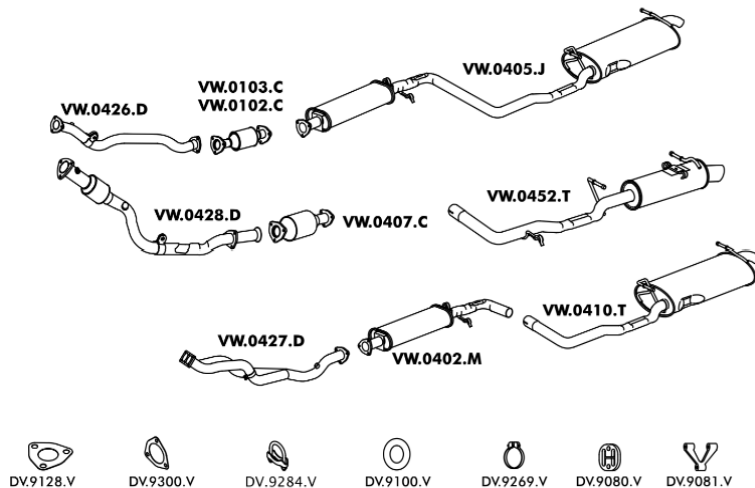

## GOL GTS 1.8 ATÉ 12/91 / GOL GTI 2.0 ATÉ 91

Código Produto	Aplicação
VW0109D	DIANTEIRO
VW0405M	INTERMEDIÁRIO ANTERIOR
VW0406M	INTERMEDIÁRIO
VW0418T	TRASEIRO

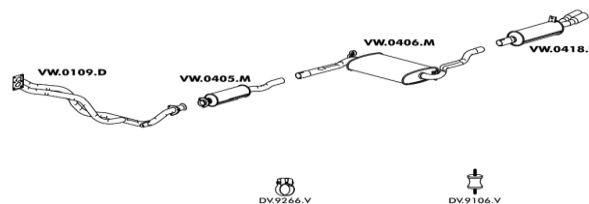

## GOL GTS 1.8 / GTI 2.0 92 ATÉ 94

Código Produto	Aplicação
VW0101C	CONVERSOR CATALÍTICO
VW0110C	CONVERSOR CATALÍTICO
VW0407M	INTERMEDIÁRIO
VW0418T	TRASEIRO
VW0422D	DIANTEIRO

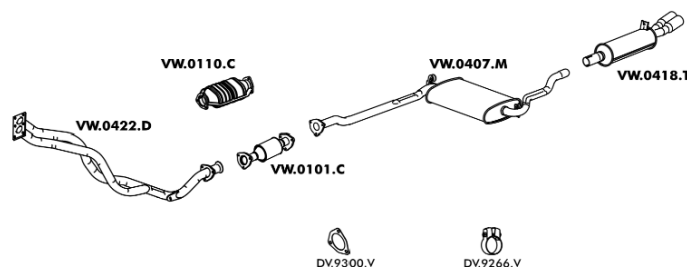

## GOL / SAVEIRO 1.3 / 1.6 MOTOR REFRIGERADO A AR

Código Produto	Aplicação
VW0401E	TUBO INTERMEDIÁRIO 1.3
VW0402E	TUBO INTERMEDIÁRIO 1.6
VW0408D	DIANTEIRO DIREITO C/ PRÉ AQUECIMENTO
VW0409D	DIANTEIRO ESQUERDO C/ PRÉ AQUECIMENTO
VW0409J	TRASEIRO COMPLETO GOL
VW0410D	DIANTEIRO DIREITO S/ PRÉ AQUECIMENTO
VW0411D	DIANTEIRO ESQUERDO S/ PRÉ AQUECIMENTO
VW0412D	DIANTEIRO DIREITO C/ PRÉ AQUECIMENTO
VW0413D	DIANTEIRO ESQUERDO C/ PRÉ AQUECIMENTO
VW0414D	DIANTEIRO DIREITO S/ PRÉ AQUECIMENTO
VW0415D	DIANTEIRO ESQUERDO S/ PRÉ AQUECIMENTO
VW0432D	TUBO DE AR ESQUERDO
VW0433D	TUBO DE AR DIREITO
VW0466T	TRASEIRO SAVEIRO

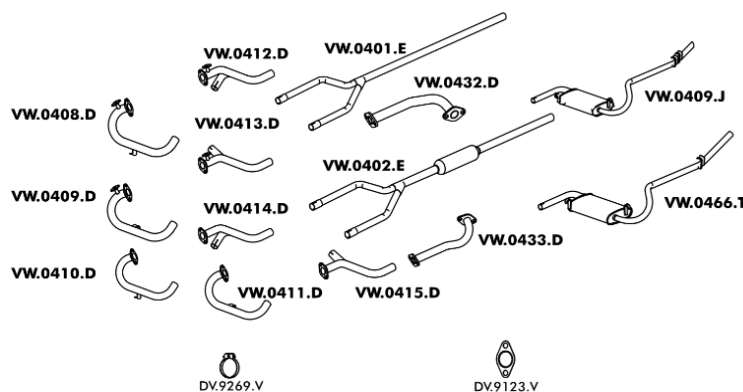

## GOL / SAVEIRO 1.6 MOTOR REFRIG. A ÁGUA / VOYAGE / PARATI 1.5 / 1.6 ATÉ 89

Código Produto	Aplicação
VW0403M	INTERMEDIÁRIO
VW0411T	TRASEIRO GOL
VW0412T	TRASEIRO VOYAGE / PARATI / SAVEIRO
VW0416D	DIANTEIRO 1.5
VW0417D	DIANTEIRO 1.6
VW0465T	TRASEIRO ESPORTIVO GOL PONTEIRA PRETA
VW0478T	TRASEIRO ESPORTIVO VOYAGE / PARATI / SAVEIRO PONTEIRA PRETA

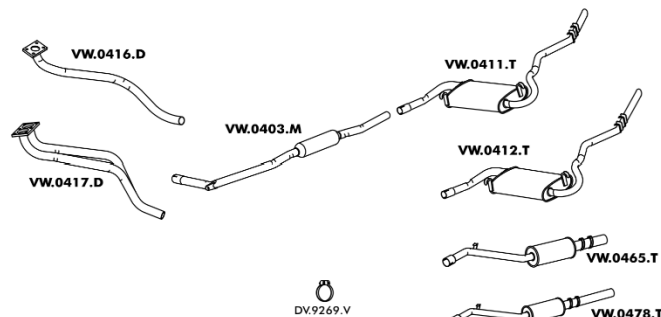

## GOL / VOYAGE / PARATI / SAVEIRO 1.6 10/92 ATÉ 94

Código Produto	Aplicação
VW0111C	CONVERSOR CATALÍTICO
VW0401T	TRASEIRO GOL
VW0404C	CONVERSOR CATALÍTICO
VW0413T	TRASEIRO VOYAGE / PARATI / SAVEIRO
VW0420D	DIANTEIRO
VW0464T	TRASEIRO ESPORTIVO GOL PONTEIRA PRETA
VW0479T	TRASEIRO ESPORTIVO VOYAGE / PARATI / SAVEIRO PONTEIRA PRETA

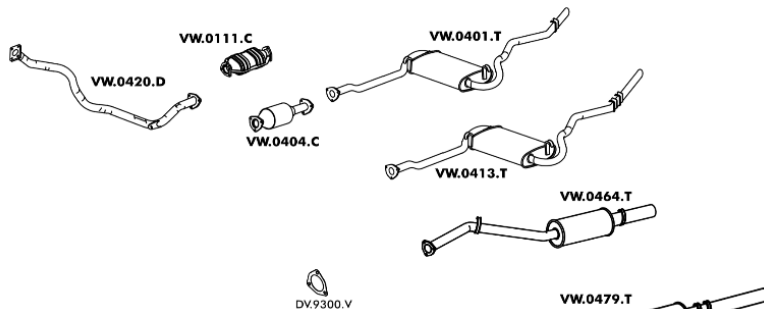

## GOL / VOYAGE / PARATI / SAVEIRO 1.6 90 ATÉ 91

Código Produto	Aplicação
VW0404M	INTERMEDIÁRIO
VW0411T	TRASEIRO GOL
VW0412T	TRASEIRO VOYAGE / PARATI / SAVEIRO
VW0418D	DIANTEIRO
VW0465T	TRASEIRO ESPORTIVO GOL PONTEIRA PRETA
VW0478T	TRASEIRO ESPORTIVO VOYAGE / PARATI / SAVEIRO PONTEIRA PRETA

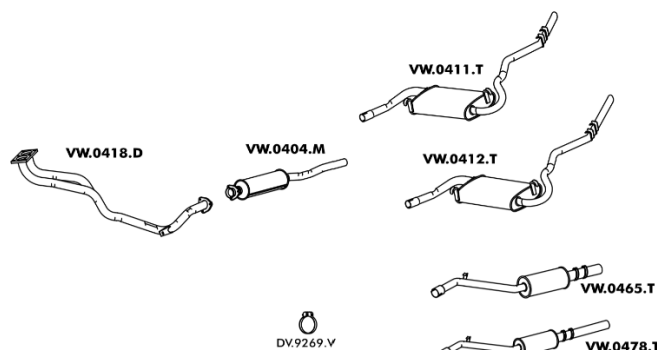

## GOL / VOYAGE / PARATI / SAVEIRO 1.8 87 ATÉ 91

Código Produto	Aplicação
VW0109D	DIANTEIRO
VW0405M	INTERMEDIÁRIO
VW0414T	TRASEIRO GOL
VW0415T	TRASEIRO TRASEIRO VOYAGE / PARATI / SAVEIRO
VW0462T	TRASEIRO ESPORTIVO GOL PONTEIRA PRETA
VW0477T	TRASEIRO ESPORTIVO VOYAGE / PARATI / SAVEIRO PONTEIRA PRETA
VW0109D	DIANTEIRO

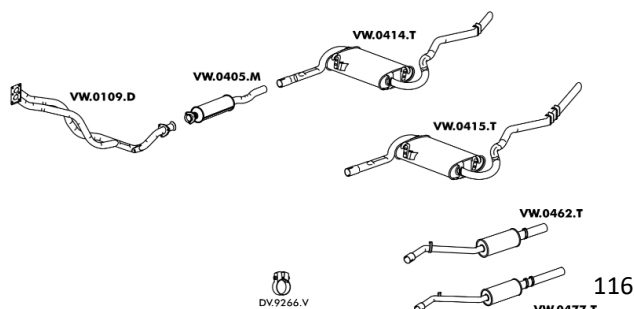

## GOL/VOYAGE/PARATI/SAVEIRO 1.8 - 92 ATÉ 96

Código Produto	Aplicação
VW0101C	CONVERSOR CATALÍTICO
VW0110C	CONVERSOR CATALÍTICO
VW0416T	TRASEIRO GOL
VW0417T	TRASEIRO VOYAGE / PARATI / SAVEIRO
VW0422D	DIANTEIRO
VW0463T	TRASEIRO ESPORTIVO GOL PONTEIRA PRETA
VW0480T	TRASEIRO ESPORTIVO VOYAGE / PARATI / SAVEIRO PONTEIRA PRETA

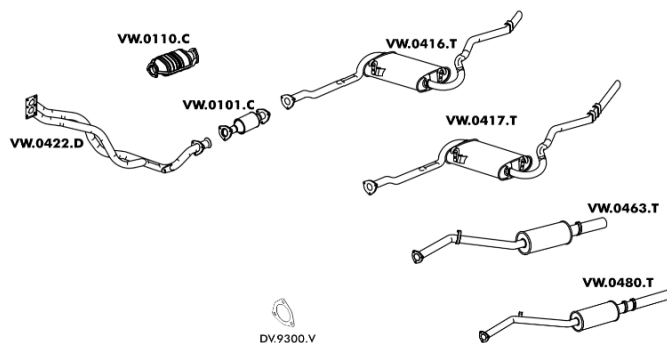

## GOL / VOYAGE / PARATI / SAVEIRO BX 1.6 91 ATÉ 09/92

Código Produto	Aplicação
VW0111C	CONVERSOR CATALÍTICO
VW0401T	TRASEIRO GOL
VW0404C	CONVERSOR CATALÍTICO
VW0413T	TRASEIRO VOYAGE / PARATI / SAVEIRO
VW0419D	DIANTEIRO
VW0464T	TRASEIRO ESPORTIVO GOL PONTEIRA PRETA
VW0479T	TRASEIRO ESPORTIVO VOYAGE / PARATI / SAVEIRO PONTEIRA PRETA

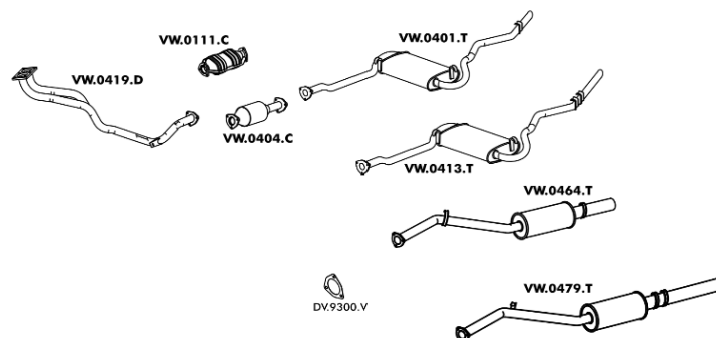

## GOLF 1.6 06/2009 A 2014

Código Produto	Aplicação
VW0306E	TUBO EXTENSÃO C/ FLEXÍVEL C/ SONDA
VW0312T	TRASEIRO
VW0313M	INTERMEDIÁRIO
VW0324C	CONVERSOR CATALÍTICO C/ SONDA

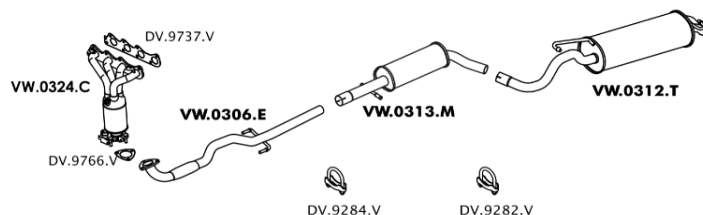

## GOLF 1.6 8V 99 A 05/2009

Código Produto	Aplicação
VW0312T	TRASEIRO
VW0313M	INTERMEDIÁRIO
VW0314C	CONVERSOR CATALÍTICO 2001 A 05/2009
VW0328C	CONVERSOR CATALÍTICO 99 A 2000

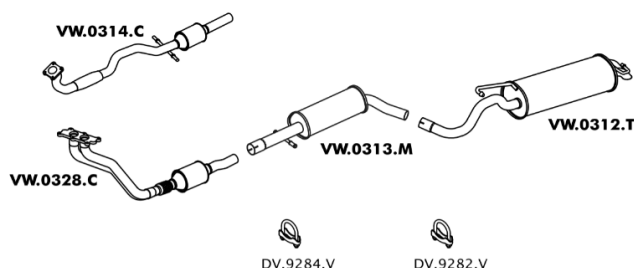

## GOLF 1.8 TURBO 150 CV 08/99 A 06/01 / GOLF 1.8 TURBO 180 CV 2002 A 2007

Código Produto	Aplicação
VW0309T	TRASEIRO 180 CV
VW0310T	TRASEIRO 150CV
VW0315M	INTERMEDIÁRIO
VW0316C	CONVERSOR CATALÍTICO

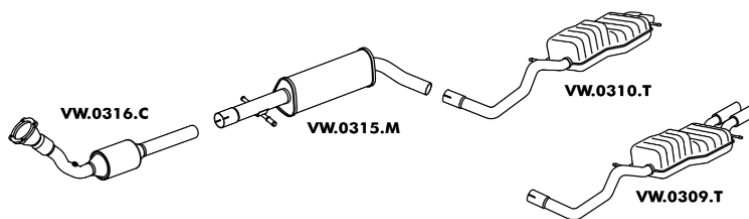

## GOLF 1.8 / 2.0 ASPIRADO 99 A 2008

Código Produto	Aplicação
VW0313C	CONVERSOR CATALÍTICO 2.0 2002 A 2008
VW0313T	TRASEIRO
VW0314M	INTERMEDIÁRIO
VW0315C	CONVERSOR CATALÍTICO 1.8/2.0 99 A 2001
VW0326T	TRASEIRO OPCIONAL

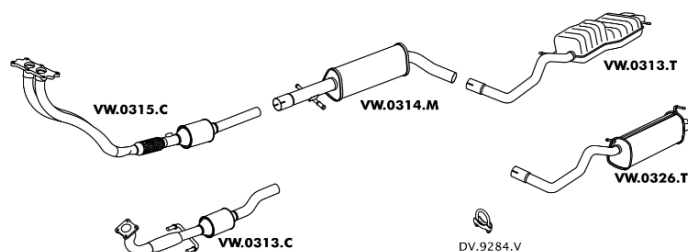

## GOLF GL 1.8 (IMPORTADO) 95 A 99

Código Produto	Aplicação
VW0301E	TUBO INTERMEDIÁRIO
VW0302C	CONVERSOR CATALÍTICO
VW0306M	INTERMEDIÁRIO
VW0307T	TRASEIRO
VW0313D	DIANTEIRO 95/96
VW0314D	CONVERSOR CATALÍTICO 97

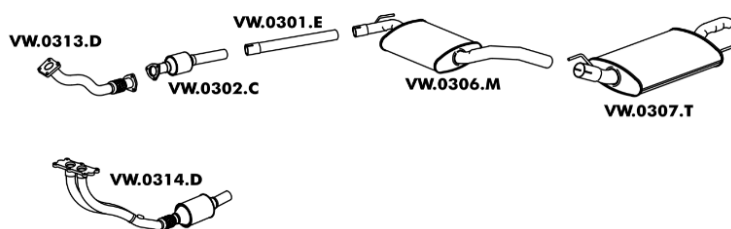

## GOLF GLX / GTI 2.0 (IMPORTADO) 95 A 99

Código Produto	Aplicação
	DIANTEIRO GTI MEXICANO
VW0302E	TUBO INTERMEDIÁRIO
VW0307M	INTERMEDIÁRIO 95/96
VW0308T	TRASEIRO
VW0315D	CONVERSOR CATALÍTICO
VW0323C	CONVERSOR CATALÍTICO GTI MEXICANO

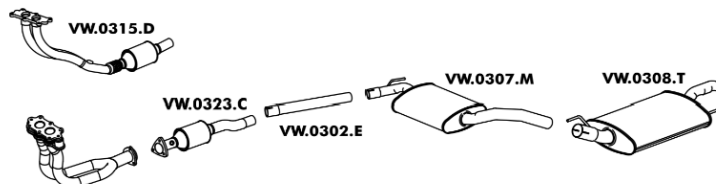

## KOMBI 97

Código Produto	Aplicação
VW0103D	DIANTEIRO
VW0103E	TUBO INTERMEDIÁRIO ESQUERDO
VW0104E	TUBO INTERMEDIÁRIO DIREITO
VW0105T	TRASEIRO
VW0109M	INTERMEDIÁRIO
VW0111C	CONVERSOR CATALÍTICO
VW0404C	CONVERSOR CATALÍTICO

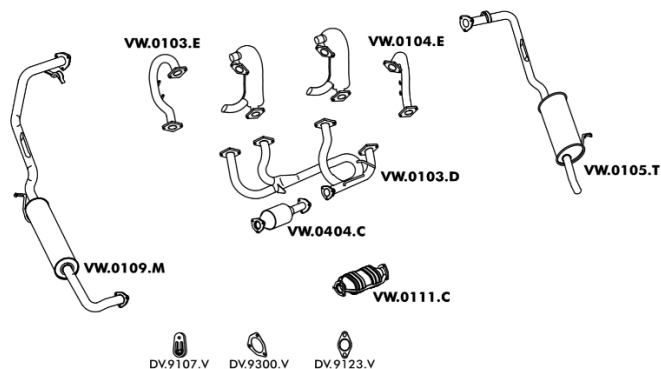

## KOMBI 98 A 2005

Código Produto	Aplicação
	INTERMEDIÁRIO DIREITO
	INTERMEDIÁRIO ESQUERDO
VW0104D	DIANTEIRO
VW0105E	TUBO INTERMEDIÁRIO ESQUERDO
VW0105T	TRASEIRO
VW0106E	TUBO INTERMEDIÁRIO DIREITO
VW0108M	INTERMEDIÁRIO
VW0406C	CONVERSOR CATALÍTICO

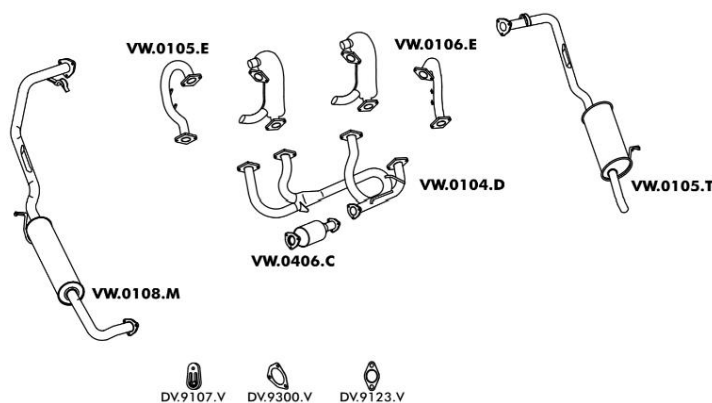

## KOMBI 1.4 TOTAL FLEX 2006 A 2014

Código Produto	Aplicação
VW0105T	TRASEIRO
VW0107C	CONVERSOR CATALÍTICO C/ SONDA 2006 A 2008
VW0108C	CONVERSOR CATALÍTICO C/ SONDA 2009 A 2014
VW0111D	COLETOR FUNDIDO 2009 A 2014
VW0111M	INTERMEDIÁRIO

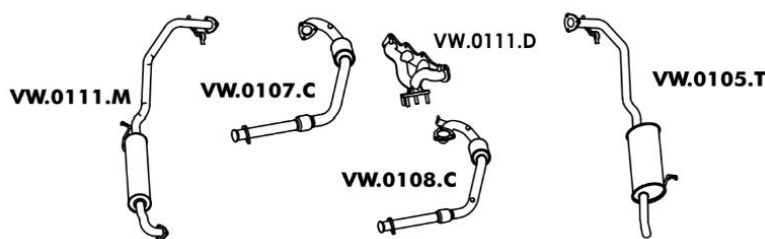

## KOMBI 1600 07/93 ATÉ 96

Código Produto	Aplicação
	INTERMEDIÁRIO DIREITO
	INTERMEDIÁRIO ESQUERDO
VW0103D	DIANTEIRO
VW0103E	TUBO INTERMEDIÁRIO ESQUERDO
VW0103T	TRASEIRO 07/93 A 95
VW0104E	TUBO INTERMEDIÁRIO DIREITO
VW0104T	TRASEIRO 96
VW0111C	CONVERSOR CATALÍTICO
VW0404C	CONVERSOR CATALÍTICO

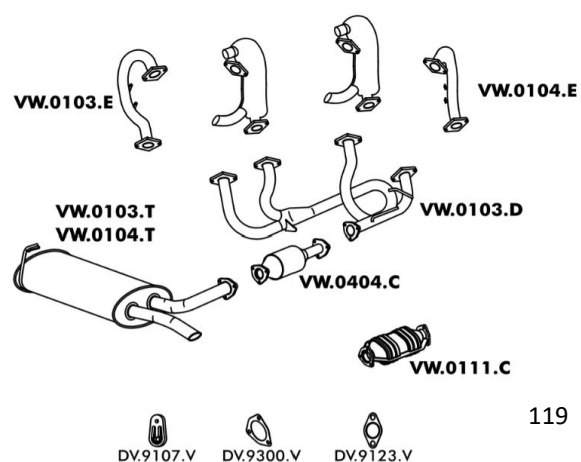

## KOMBI 1600 92 ATÉ 06/93

Código Produto	Aplicação
	INTERMEDIÁRIO DIREITO
	INTERMEDIÁRIO ESQUERDO
VW0101E	TUBO INTERMEDIÁRIO ESQUERDO
VW0102D	DIANTEIRO
VW0102E	TUBO INTERMEDIÁRIO DIREITO
VW0103T	TRASEIRO
VW0111C	CONVERSOR CATALÍTICO
VW0404C	CONVERSOR CATALÍTICO

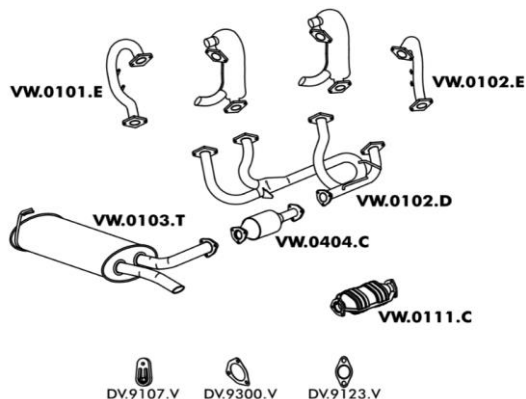

## KOMBI 1.4 TOTAL FLEX 2006 A 2014

Código Produto	Aplicação
VW0102T	TRASEIRO

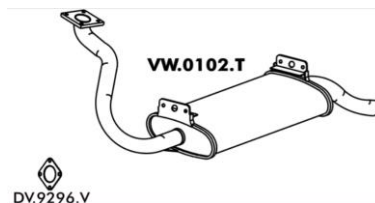

## KOMBI S/ PRÉ-AQUECIMENTO / C/ PRÉ-AQUECIMENTO

Código Produto	Aplicação
VW0105D	BENGALA DIREITA
VW0106D	BENGALA ESQUERDA
VW0108T	TRASEIRO S/ PRÉ AQUECIMENTO
VW0110D	BENGALA DIREITA P/ ADAPTAÇÃO
VW0110T	TRASEIRO C/ PRÉ AQUECIMENTO
VW0118T	TRASEIRO C/ PRÉ AQUECIMENTO (NOISE)

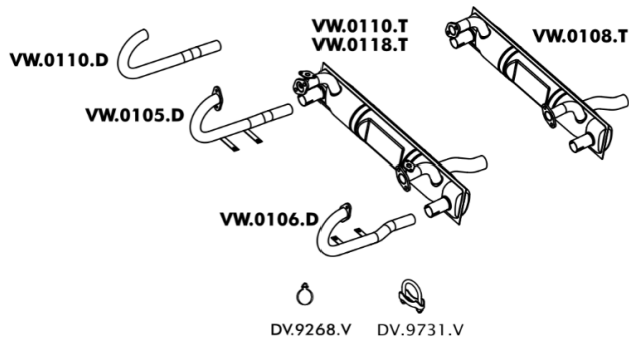

## LOGUS 1.6 / 1.8 / 2.0 93 ATÉ 97

Código Produto	Aplicação
	DIANTEIRO 1.6
	DIANTEIRO 2.0
FR3206D	DIANTEIRO 1.8
VW0101C	CONVERSOR CATALÍTICO 1.8/2.0
VW0110C	CONVERSOR CATALÍTICO 1.8/2.0
VW0111C	CONVERSOR CATALÍTICO 1.6
VW0202T	TRASEIRO 1.6
VW0203M	INTERMEDIÁRIO 1.6 ...06/94 - 1 3/4"
VW0203T	TRASEIRO 1.8 / 2.0
VW0204M	INTERMEDIÁRIO 1.8/2.0 07/94... - 2"
VW0404C	CONVERSOR CATALÍTICO 1.6

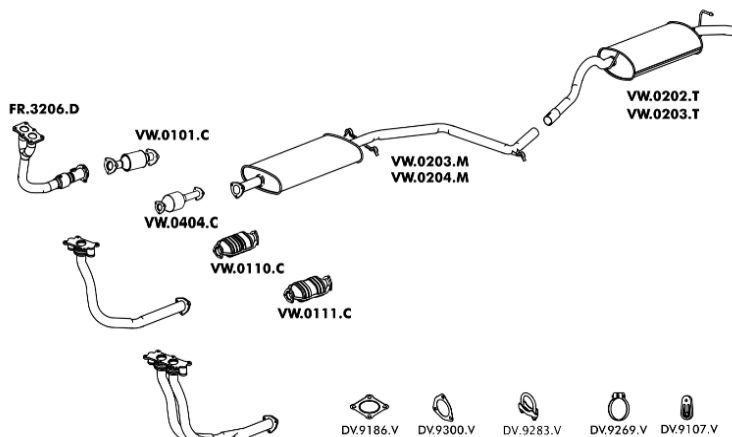



## NEW BEETLE 99 A 2010

Código Produto	Aplicação
VW0313C	CONVERSOR CATALÍTICO 2002 A 2010
VW0313T	TRASEIRO
VW0314M	INTERMEDIÁRIO
VW0315C	CONVERSOR CATALÍTICO 99 A 12/2001
VW0326T	TRASEIRO OPCIONAL

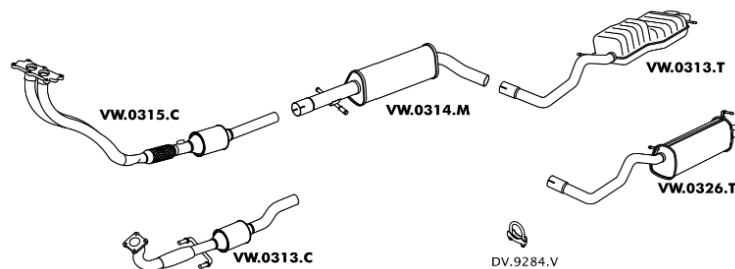

## PARATI 1.0 16V 97 ATÉ 98 GII

Código Produto	Aplicação
VW0402M	INTERMEDIÁRIO
VW0405C	CONVERSOR CATALÍTICO
VW0405D	DIANTEIRO C/ SONDA
VW0460T	TRASEIRO SUPORTE DUPLO

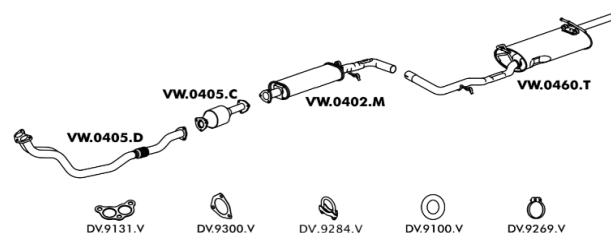

## PARATI 1.0 16V 98 A 09/99 SUPORTE AUDI GII

Código Produto	Aplicação
VW0402M	INTERMEDIÁRIO
VW0405C	CONVERSOR CATALÍTICO
VW0405D	DIANTEIRO C/ SONDA
VW0418J	TRASEIRO COMPLETO
VW0460T	TRASEIRO SUPORTE DUPLO

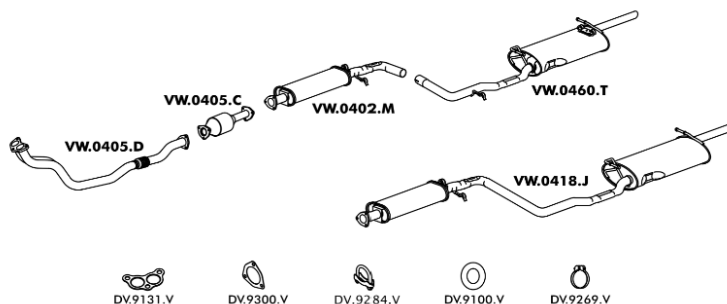

## PARATI 1.0 16V 11/2001 A 03/2006

Código Produto	Aplicação
VW0416M	INTERMEDIÁRIO 1 3/4"
VW0417M	INTERMEDIÁRIO 2"
VW0431D	CONVERSOR CATALÍTICO C/ SONDA
VW0438J	TRASEIRO COMPLETO 1 3/4"
VW0441J	TRASEIRO COMPLETO 2"
VW0455T	TRASEIRO 1 3/4"
VW0467T	TRASEIRO 2"

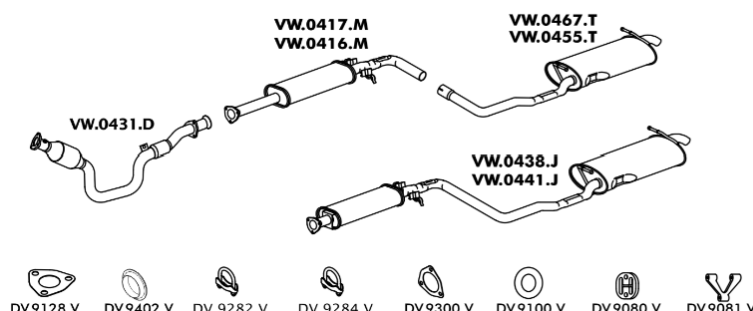

## PARATI 1.0 16V MODELO 2000 09/99 A 11/2001

Código Produto	Aplicação
VW0402M	INTERMEDIÁRIO
VW0405C	CONVERSOR CATALÍTICO
VW0405D	DIANTEIRO C/ SONDA
VW0405J	TRASEIRO COMPLETO
VW0410T	TRASEIRO

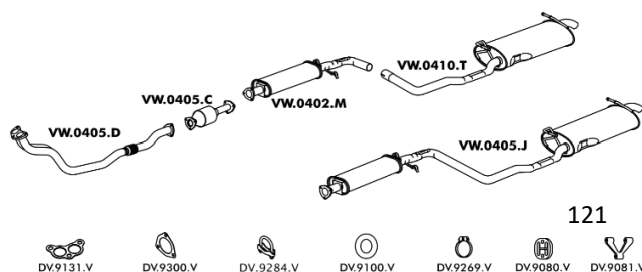

## PARATI 1.0 16V TURBO GIII

Código Produto	Aplicação
DIANTEIRO	--
VW0405C	CONVERSOR CATALÍTICO
VW0413M	INTERMEDIÁRIO
VW0434T	TRASEIRO PONTEIRA POLIDA

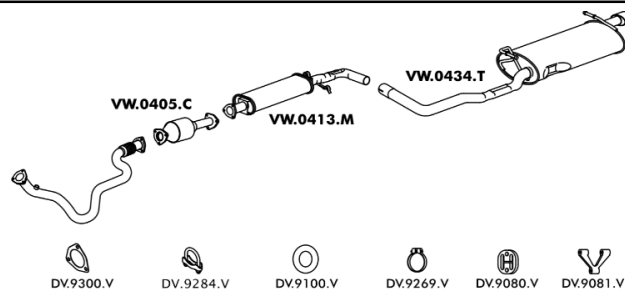

## PARATI 1.0 16V 98 A 09/99 SUPORTE AUDI GII

Código Produto	Aplicação
VW0402M	INTERMEDIÁRIO
VW0405J	TRASEIRO COMPLETO
VW0407C	CONVERSOR CATALÍTICO
VW0410T	TRASEIRO
VW0428D	CONVERSOR CATALÍTICO C/ SONDA

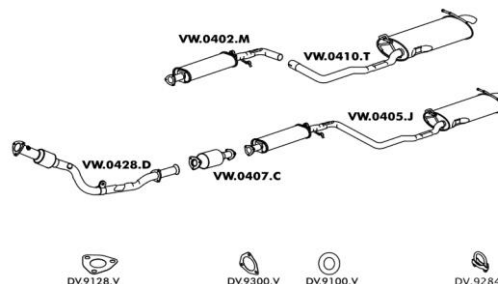

## PARATI 1.6 / 1.8 / 2.0 95 ATÉ 96 GII

Código Produto	Aplicação
VW0101C	CONVERSOR CATALÍTICO 1.8/2.0
VW0110C	CONVERSOR CATALÍTICO 1.8/2.0
VW0111C	CONVERSOR CATALÍTICO 1.6
VW0404C	CONVERSOR CATALÍTICO 1.6
VW0408M	INTERMEDIÁRIO
VW0423D	DIANTEIRO 1.6
VW0424D	DIANTEIRO 1.8
VW0425D	DIANTEIRO 2.0
VW0460T	TRASEIRO SUPORTE DUPLO

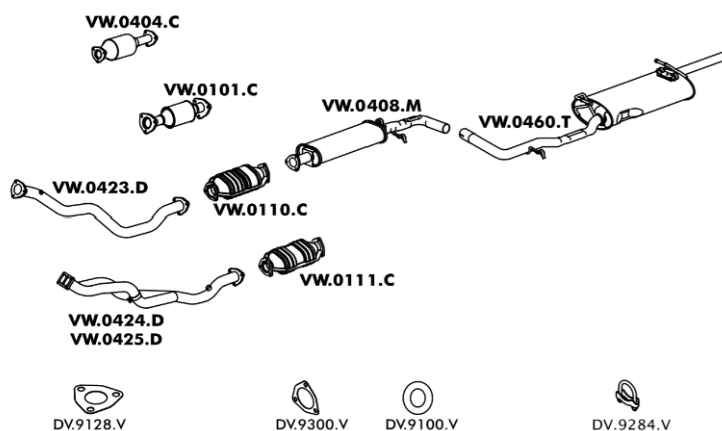

## PARATI 1.6 / 1.8 / 2.0 8V MI 97 ATÉ 98 GII

Código Produto	Aplicação
VW0102C	CONVERSOR CATALÍTICO 1.6/1.8
VW0103C	CONVERSOR CATALÍTICO 2.0
VW0402M	INTERMEDIÁRIO
VW0407C	CONVERSOR CATALÍTICO 1.6/1.8/2.0 ÁLCOOL
VW0426D	DIANTEIRO 1.6/1.8 GASOLINA
VW0427D	DIANTEIRO 2.0 GASOLINA
VW0428D	CONVERSOR CATALÍTICO 1.6/1.8/2.0 ÁLCOOL C/ SONDA
VW0445T	TRASEIRO PONTEIRA PRETA
VW0460T	TRASEIRO SUPORTE DUPLO

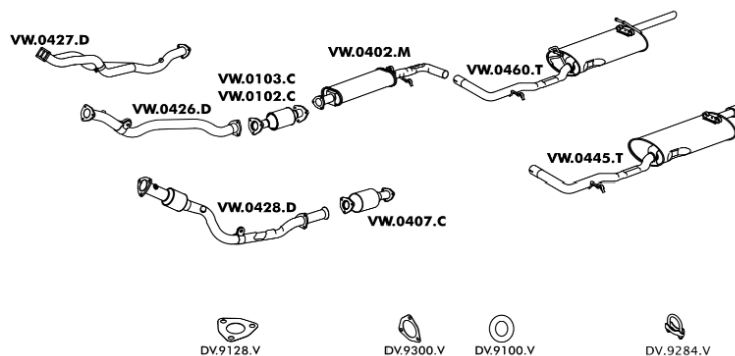

## PARATI 1.6 / 1.8 / 2.0 8V MI 98 A 09/99 SUPORTE AUDI GII

Código Produto	Aplicação
VW0102C	CONVERSOR CATALÍTICO 1.6/1.8
VW0103C	CONVERSOR CATALÍTICO 2.0
VW0402M	INTERMEDIÁRIO
VW0407C	CONVERSOR CATALÍTICO 1.6/1.8/2.0 ÁLCOOL
VW0418J	TRASEIRO COMPLETO
VW0426D	DIANTEIRO 1.6/1.8 GASOLINA
VW0427D	DIANTEIRO 2.0 GASOLINA
VW0428D	CONVERSOR CATALÍTICO C/ Sonda 1.6/1.8/2.0 ÁLCOOL
VW0460T	TRASEIRO SUPORTE DUPLO

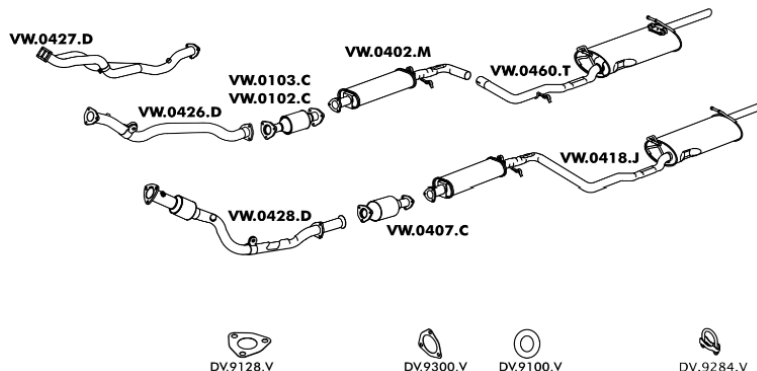

## PARATI 1.6 / 1.8 / 2.0 8V MODELO 2000 09/99 A 2003 GIII

Código Produto	Aplicação
VW0102C	CONVERSOR CATALÍTICO 1.6/1.8
VW0103C	CONVERSOR CATALÍTICO 2.0
VW0402M	INTERMEDIÁRIO
VW0405J	TRASEIRO COMPLETO
VW0407C	CONVERSOR CATALÍTICO 1.6/1.8/2.0 ÁLCOOL
VW0410T	TRASEIRO
VW0426D	DIANTEIRO 1.6/1.8 GASOLINA
VW0427D	DIANTEIRO 2.0 GASOLINA
VW0428D	CONVERSOR CATALÍTICO C/ Sonda 1.6/1.8/2.0 ÁLCOOL

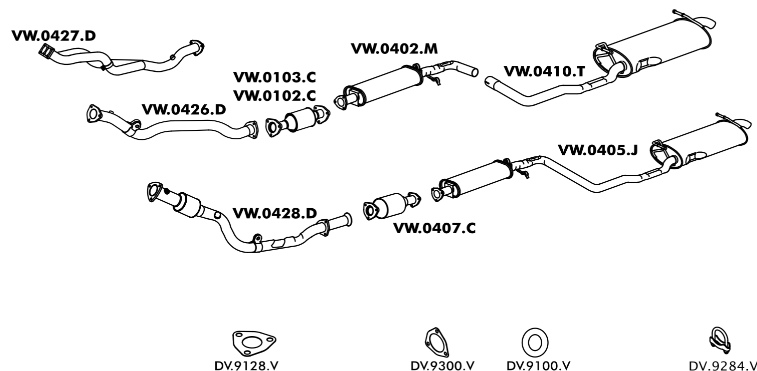

## PASSAT 1.5 / 1.6

Código Produto	Aplicação
VW0101F	TUBO TERMINAL ...84
VW0102F	TUBO TERMINAL 85...
VW0105M	INTERMEDIÁRIO
VW0106M	INTERMEDIÁRIO
VW0107D	DIANTEIRO 1.5
VW0108D	DIANTEIRO 1.6

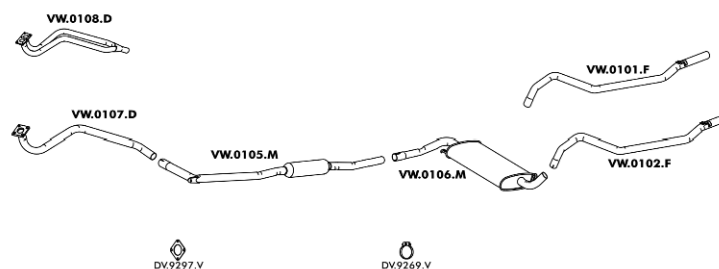

## PASSAT 1.8

Código Produto	Aplicação
VW0103F	TUBO TERMINAL
VW0107M	INTERMEDIÁRIO
VW0109D	DIANTEIRO
VW0110M	INTERMEDIÁRIO

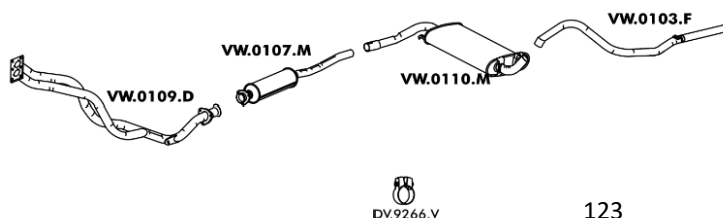

## PASSAT 1.8 / 2.0 95/96 (ALEM)

Código Produto	Aplicação
	DIANTEIRO
VW0303E	TUBO INTERMEDIÁRIO
VW0311M	INTERMEDIÁRIO
VW0311T	TRASEIRO



## POINTER 1.8/2.0 94 ATÉ 97

Código Produto	Aplicação
	DIANTEIRO 2.0
FR3206D	DIANTEIRO 1.8
VW0101C	CONVERSOR CATALÍTICO
VW0110C	CONVERSOR CATALÍTICO
VW0204M	INTERMEDIÁRIO 2"
VW0204T	TRASEIRO 2"

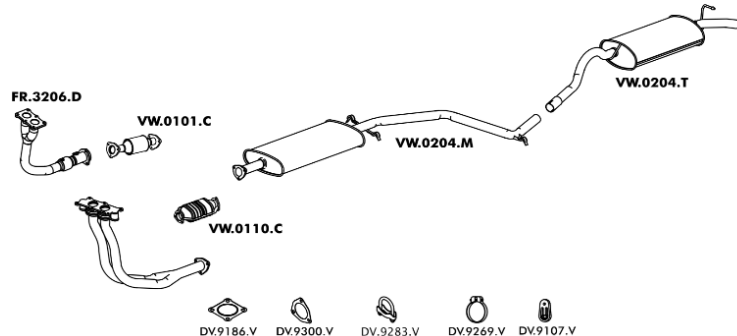

## POLO 1.6 2002 A 2015

Código Produto	Aplicação
VW0316M	INTERMEDIÁRIO
VW0316T	TRASEIRO HATCH
VW0318C	CONVERSOR CATALÍTICO C/ Sonda ...2008
VW0319T	TRASEIRO SEDAN
VW0324C	CONVERSOR CATALÍTICO C/ Sonda 2009 A 2015
VW0404E	TUBO EXTENSÃO C/ FLEXÍVEL C/ Sonda 2009 A 2015

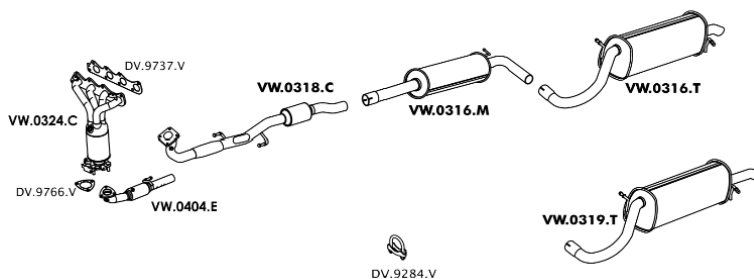

## POLO 2.0 2002 A 2015

Código Produto	Aplicação
	CONVERSOR CATALÍTICO
VW0317M	INTERMEDIÁRIO
VW0317T	TRASEIRO SEDAN
VW0318T	TRASEIRO HATCH

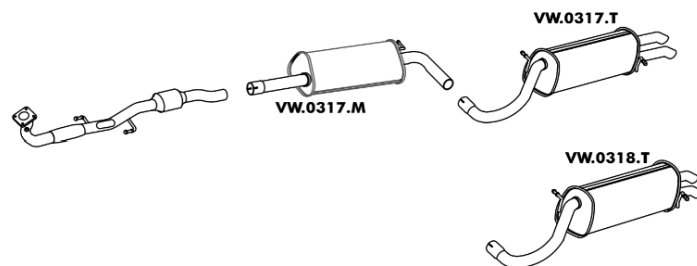

## POLO CLASSIC / SEAT CORDOBA 1.6 / 1.8 / IBIZA 1.6 TODOS

Código Produto	Aplicação
	DIANTEIRO
DV6502T	TRASEIRO IBIZA
DV6510C	CONVERSOR CATALÍTICO IBIZA 1.6/1.8 95...
DV6512C	CONVERSOR CATALÍTICO CORDOBA 99 A 2004
VW0301C	CONVERSOR CATALÍTICO
VW0301M	INTERMEDIÁRIO
VW0301T	TRASEIRO POLO / CORDOBA OPCIONAL
VW0324T	TRASEIRO POLO / CORDOBA ORIGINAL

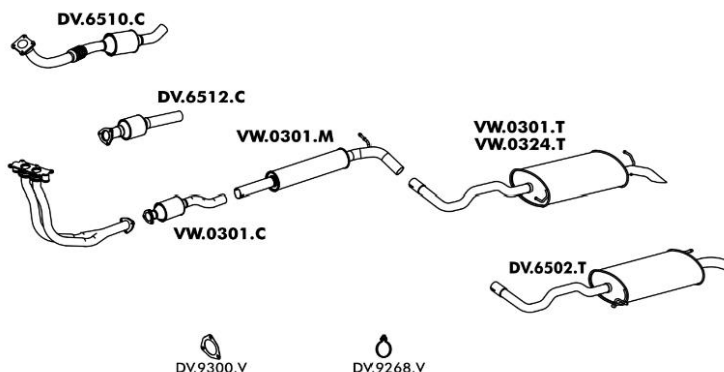

## PUMA

Código Produto	Aplicação
DV6603T	TRASEIRO
DV6606D	DIANTEIRO
VW0105D	BENGALA DIREITA
VW0106D	BENGALA ESQUERDA

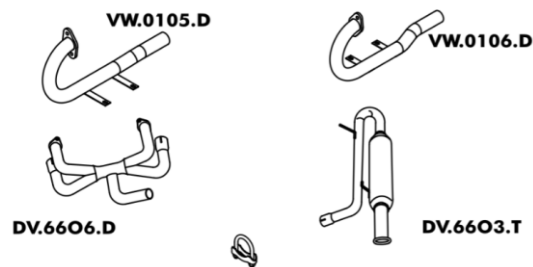

## SANTANA / QUANTUM 1.8 / 2.0 91

Código Produto	Aplicação
VW0302M	INTERMEDIÁRIO
VW0303M	INTERMEDIÁRIO
VW0304D	DIANTEIRO TRANSMISSÃO AUTOMÁTICA
VW0305D	DIANTEIRO TRANSMISSÃO MECÂNICA
VW0306T	TRASEIRO

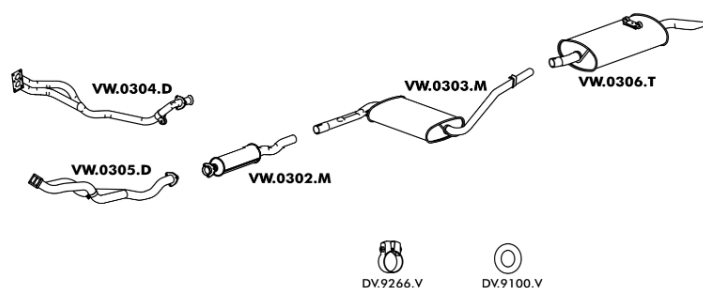

## SANTANA / QUANTUM 1.8 / 2.0 92 ATÉ 96

Código Produto	Aplicação
VW0101C	CONVERSOR CATALÍTICO
VW0110C	CONVERSOR CATALÍTICO
VW0304M	INTERMEDIÁRIO
VW0306D	DIANTEIRO S/ SONDA TRANSMISSÃO AUTOMÁTICA 92
VW0306T	TRASEIRO
VW0307D	DIANTEIRO S/ SONDA TRANSMISSÃO MECÂNICA 92
VW0308D	DIANTEIRO C/ SONDA TRANSMISSÃO MECÂNICA 93 A 96
VW0309D	DIANTEIRO C/ SONDA TRANSMISSÃO AUTOMÁTICA 93 A 96

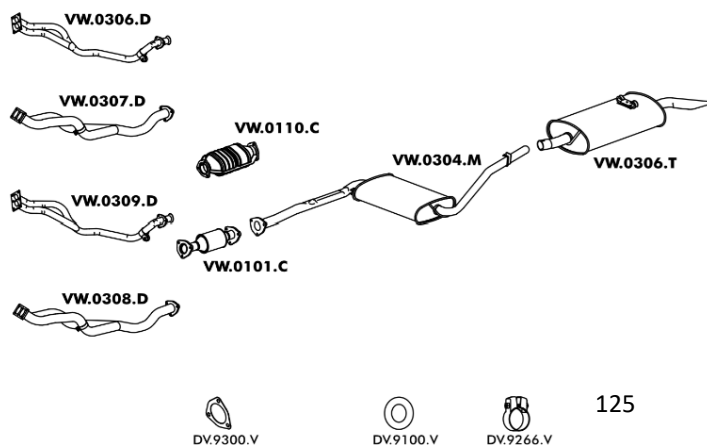

## SANTANA / QUANTUM 1.8 / 2.0 97 A 2006

Código Produto	Aplicação
VW0102C	CONVERSOR CATALÍTICO 1.8
VW0103C	CONVERSOR CATALÍTICO 2.0
VW0305M	INTERMEDIÁRIO
VW0306T	TRASEIRO
VW0310D	DIANTEIRO 1.8 GASOLINA
VW0311D	DIANTEIRO 2.0 GASOLINA
VW0312D	DIANTEIRO ÁLCOOL
VW0407C	CONVERSOR CATALÍTICO ÁLCOOL
VW0428D	CONVERSOR CATALÍTICO C/ SONDA ÁLCOOL

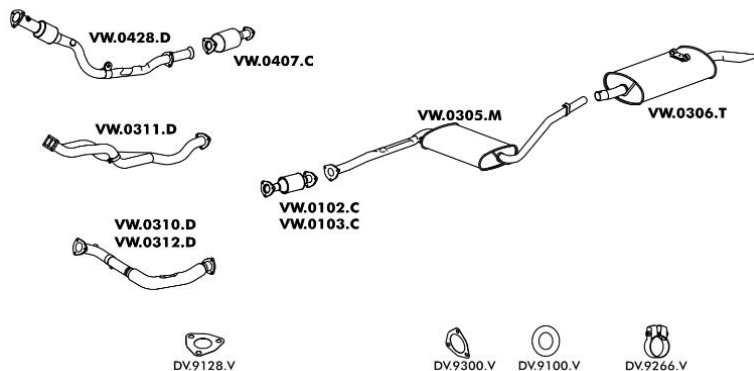

## SANTANA / QUANTUM 1.8 / 2.0 84 ATÉ 90

Código Produto	Aplicação
VW0302M	INTERMEDIÁRIO
VW0303M	INTERMEDIÁRIO
VW0304D	DIANTEIRO TRANSMISSÃO AUTOMÁTICA
VW0305D	DIANTEIRO TRANSMISSÃO MECÂNICA
VW0306T	TRASEIRO

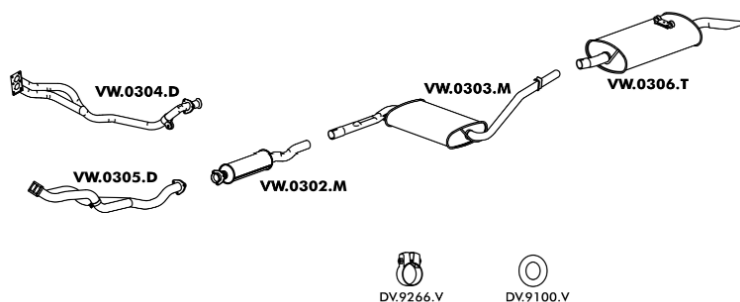

## SANTANA / QUANTUM 1.8 / 2.0 92 ATÉ 96

Código Produto	Aplicação
VW0302M	INTERMEDIÁRIO
VW0302T	TRASEIRO SANTANA 84 A 86
VW0303M	INTERMEDIÁRIO
VW0303T	TRASEIRO SANTANA 87 A 90
VW0304D	DIANTEIRO TRANSMISSÃO AUTOMÁTICA
VW0304T	TRASEIRO QUANTUM 84 A 86
VW0305D	DIANTEIRO TRANSMISSÃO MECÂNICA
VW0305T	TRASEIRO QUANTUM 87 A 90

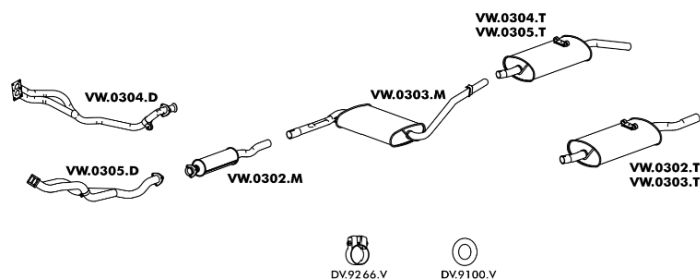

## SAVEIRO 1.6 95

Código Produto	Aplicação
VW0111C	CONVERSOR CATALÍTICO
VW0404C	CONVERSOR CATALÍTICO
VW0420D	DIANTEIRO
VW0424T	TRASEIRO

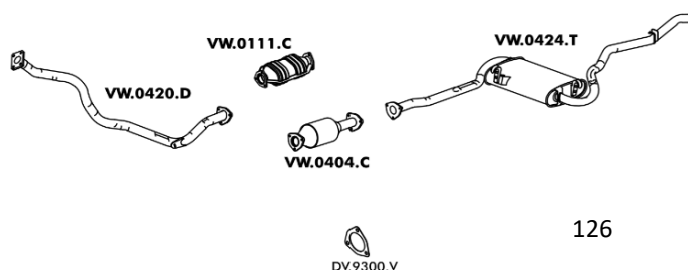

## SAVEIRO 1.6 8V GV / GVI 06/2008 EM DIANTE

Código Produto	Aplicação
VW0324C	CONVERSOR CATALÍTICO C/ SONDA
VW0404E	TUBO DE EXTENSÃO C/ FLEXÍVEL C/ SONDA
VW0406E	TUBO INTERMEDIÁRIO
VW0421M	INTERMEDIÁRIO
VW0489T	TRASEIRO

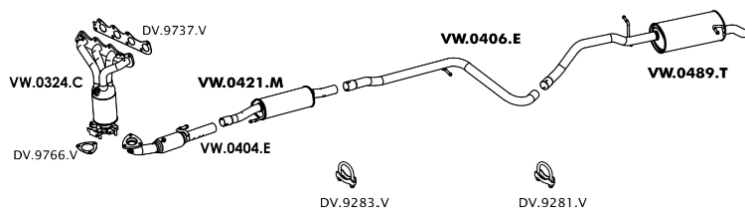

## SAVEIRO 1.6 / 1.8 96

Código Produto	Aplicação
	TRASEIRO COMPLETO
VW0101C	CONVERSOR CATALÍTICO 1.8
VW0110C	CONVERSOR CATALÍTICO 1.8
VW0111C	CONVERSOR CATALÍTICO 1.6
VW0404C	CONVERSOR CATALÍTICO 1.6
VW0409M	INTERMEDIÁRIO
VW0422D	DIANTEIRO
VW0425T	TRASEIRO

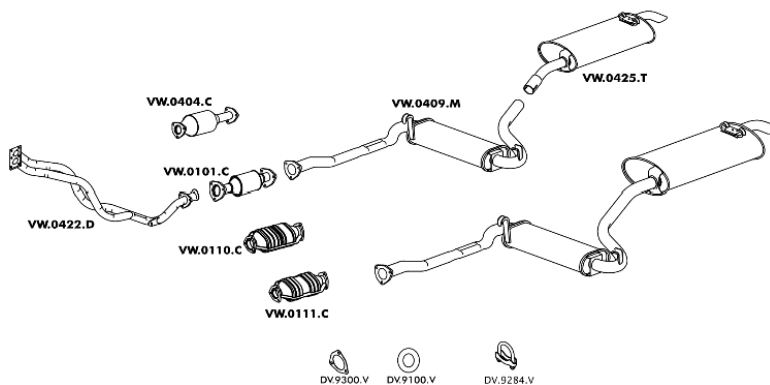

## SAVEIRO 1.6 / 1.8 8V 2003 A 2009 GIII / GIV

Código Produto	Aplicação
VW0407C	CONVERSOR CATALÍTICO
VW0410M	INTERMEDIÁRIO CURTO
VW0420M	INTERMEDIÁRIO LONGO
VW0421J	TRASEIRO COMPLETO SUPORTE LONGO
VW0428D	CONVERSOR CATALÍTICO C/ SONDA
VW0461T	TRASEIRO LONGO SUPORTE DUPLO
VW0482T	TRASEIRO CURTO SUPORTE DUPLO

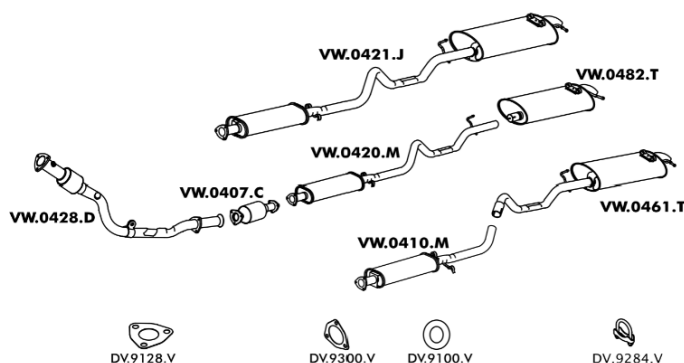

## SAVEIRO 1.6 / 1.8 / 2.0 8V 97 A 09/99 GII

Código Produto	Aplicação
VW0102C	CONVERSOR CATALÍTICO 1.6/1.8
VW0103C	CONVERSOR CATALÍTICO 2.0
VW0407C	CONVERSOR CATALÍTICO 1.6/1.8/2.0 ÁLCOOL
VW0410M	INTERMEDIÁRIO CURTO
VW0420J	TRASEIRO
VW0420M	INTERMEDIÁRIO LONGO OPCIONAL
VW0426D	DIANTEIRO 1.6/1.8 GASOLINA
VW0427D	DIANTEIRO 2.0 GASOLINA
VW0428D	CONVERSOR CATALÍTICO 1.6/1.8/2.0 C/ SONDA ÁLCOOL
VW0461T	TRASEIRO LONGO SUPORTE DUPLO
VW0482T	TRASEIRO CURTO SUPORTE DUPLO

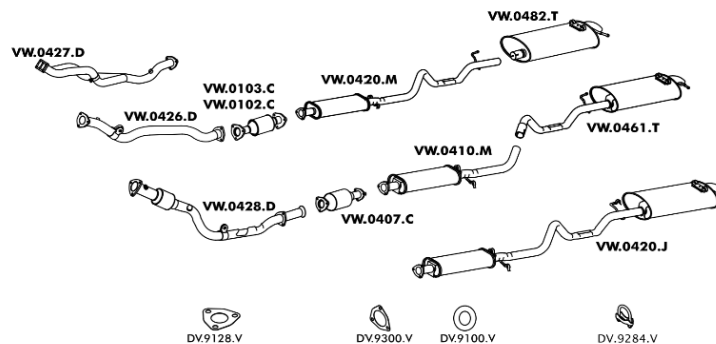

## SAVEIRO 1.6 / 1.8 / 2.0 8V GIII 09/99 A 2003

Código Produto	Aplicação
VW0102C	CONVERSOR CATALÍTICO 1.6/1.8
VW0103C	CONVERSOR CATALÍTICO 2.0
VW0407C	CONVERSOR CATALÍTICO 1./1.8/2.0 ÁLCOOL
VW0410M	INTERMEDIÁRIO CURTO
VW0420M	INTERMEDIÁRIO LONGO
VW0421J	TRASEIRO COMPLETO SUPORTE DUPLO
VW0426D	DIANTEIRO 1.6/1.8 GASOLINA
VW0427D	DIANTEIRO 2.0 GASOLINA
VW0428D	CONVERSOR CATALÍTICO 1.6/1.8/2.0 C/ SONDA ÁLCOOL
VW0461T	TRASEIRO LONGO SUPORTE DUPLO
VW0482T	TRASEIRO CURTO SUPORTE DUPLO

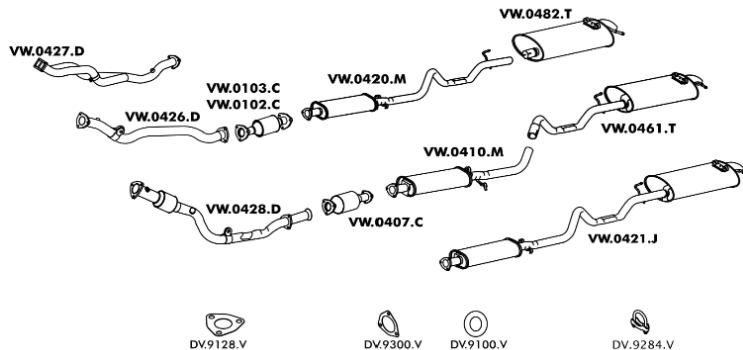

## SAVEIRO 1.8 95

Código Produto	Aplicação
VW0101C	CONVERSOR CATALÍTICO
VW0110C	CONVERSOR CATALÍTICO
VW0420D	DIANTEIRO
VW0424T	TRASEIRO

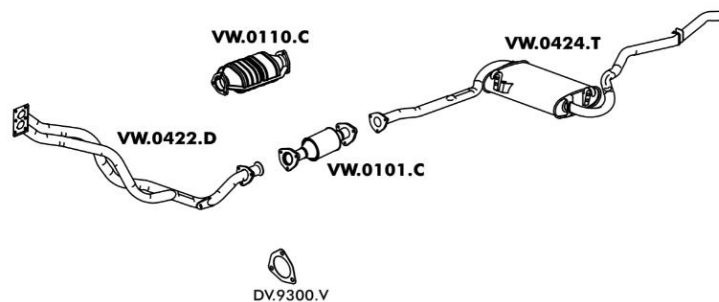



## UP 1.0 3CIL. 2012 EM DIANTE

Código Produto	Aplicação
	CONVERSOR CATALÍTICO
VW0301F	TUBO TERMINAL
VW0324M	INTERMEDIÁRIO

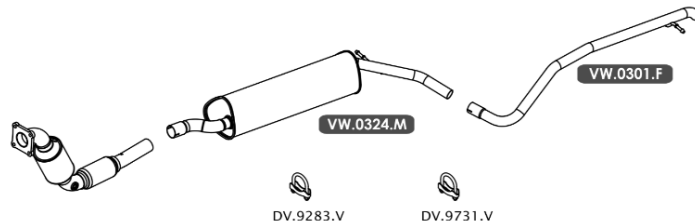

## VAN / INCA

Código Produto	Aplicação
	DIANTEIRO VAN
VW0301C	CONVERSOR CATALÍTICO VAN/INCA
VW0301M	INTERMEDIÁRIO VAN/INCA
VW0601T	TRASEIRO VAN/INCA

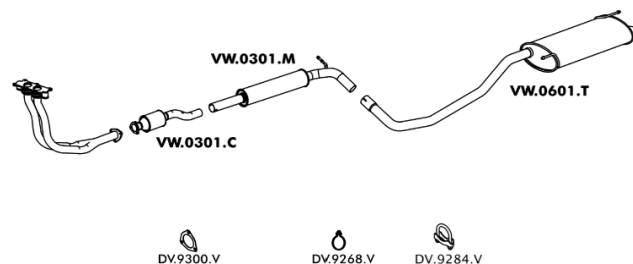

## VARIANT TL / TC 1600

Código Produto	Aplicação
VW0104F	TUBO TERMINAL
VW0110D	BENGALA DIREITA PARA ADAPTAÇÃO
VW0116T	TRASEIRO

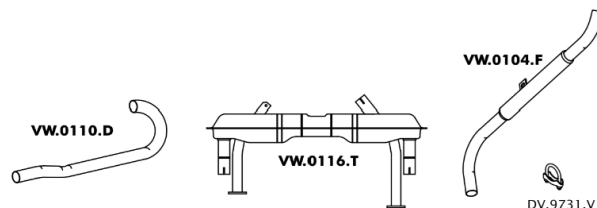

## VOYAGE 1.0 8V GV 06/2008 A 2012

Código Produto	Aplicação
VW0324C	CONVERSOR CATALÍTICO C/ SONDA
VW0404E	TUBO EXTENSÃO C/ FLEXÍVEL C/ SONDA
VW0405E	TUBO INTERMEDIÁRIO
VW0422M	INTERMEDIÁRIO
VW0486T	TRASEIRO

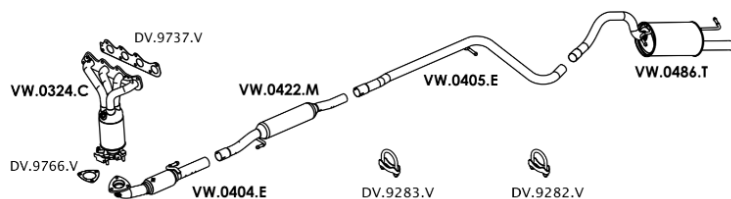

## VOYAGE 1.0 8V GVI 2013 A 2016

Código Produto	Aplicação
VW0324C	CONVERSOR CATALÍTICO C/ SONDA
VW0404E	TUBO EXTENSÃO C/ FLEXÍVEL C/ SONDA
VW0408E	TUBO INTERMEDIÁRIO
VW0423M	INTERMEDIÁRIO
VW0486T	TRASEIRO

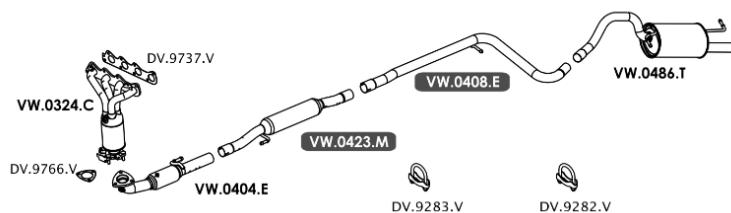

## VOYAGE 1.6 8V GV / GVI 06/2008 EM DIANTE

Código Produto	Aplicação
VW0324C	CONVERSOR CATALÍTICO C/ SONDA
VW0403E	TUBO INTERMEDIÁRIO
VW0404E	TUBO DE EXTENSÃO C/ FLEXÍVEL C/ SONDA
VW0421M	INTERMEDIÁRIO
VW0485T	TRASEIRO

